

Tycam Home - Tycam Guard

- FR** Guide d'installation
- EN** Installation guide
- DE** Installationsanleitung
- IT** Guida di installazione
- ES** Manual de instalación
- PL** Instrukcja instalacji
- NL** Installatiegids
- NO** Bruksanvisning
- FI** Asennusopas



Tycam Home



Tycam Guard

Mentions juridiques

La qualité de la connexion de votre produit peut être altérée par différentes modifications de l'architecture IP sur lequel il fonctionne. Ces modifications peuvent être, de façon non limitative, un changement de matériel, une mise à jour de logiciel ou un paramétrage, intervenants sur les équipements de votre opérateur ou tout autre équipement multimédia tel que tablette, smartphone, etc...»

IOS est une marque ou une marque déposée de Cisco aux États-Unis et dans d'autres pays, et est utilisée sous licence.

Android™ et Google play sont des marques déposées de Google LLC.

Wi-Fi™ est une marque déposée par Wi-Fi Alliance.

L'installation et l'utilisation de la caméra doivent être en accord avec la législation locale.

Vous devez respecter la vie privée et l'intimité d'autrui. Il est interdit de filmer la voie publique ou les propriétés voisines. Vous devez également informer par écrit chaque personne travaillant à votre domicile (infirmière, baby sitter...) qu'elles sont susceptibles d'être filmées momentanément pendant leur activité professionnelle.

Pour plus d'informations, consultez les guides de la vidéosurveillance édité par la CNIL.

Traitement des données

L'acquisition de votre caméra connectée, implique l'acceptation de l'exécution du traitement des données.

DELTA DORE utilise une plateforme cloud pour délivrer le service de traitement des données.

Les séquences enregistrées par votre caméra ne sont à aucun moment stockées par la plateforme qui assure ce service.

Les vidéos sont uniquement stockées et chiffrées sur la carte SD de votre caméra et sont seulement accessibles à l'aide de votre compte personnel via l'application Tydom.



L'utilisation de votre caméra nécessite l'application Tydom disponible sur Google Play et App Store et une box maison connectée Tydom/Tywell.

Téléchargez
l'application Tydom



En raison de l'évolution des normes et du matériel, les caractéristiques indiquées par le texte et les images de ce document ne nous engagent qu'après confirmation par nos services.

Sommaire

1 - Préconisation d'installation	5
2 - Fonctionnement des caméras	5
3 - Fonctionnement de l'analyse de l'image	6
4 - Fonctionnement de la caméra Tycam Home	8
4.1 Position par défaut	8
4.2 Actionnement de la caméra	8
4.3 Suivi de déplacement	8
5 - Tycam Home	9
5.1 Contenu	9
5.2 Description	9
5.3 Fixation	10
5.4 Carte Mémoire	10
5.5 Remplacement de la carte mémoire	10
6 - Tycam Guard	11
6.1 Contenu	11
6.2 Description	11
6.3 Fixation	12
6.4 Réglage	12
6.5 Carte Mémoire	12
6.6 Remplacement de la carte mémoire	12
6.7 Gaine d'étanchéité pour câble RJ 45	13
6.8 Raccordement de l'alimentation	13
6.9 Finalisation de l'installation	14
7 - Connexion de la caméra	14
8 - Application Tydom	15
9 - Suppression de la caméra	15
10 - Caractéristiques techniques	16

Les caméras Tycam Home et Tycam Guard sont équipées d'une nouvelle génération de capteurs haute résolution délivrant une image de qualité quelles que soient les conditions d'éclairage.

Connectée à votre box internet ou routeur, la caméra vous permet de visualiser votre habitation sur votre smartphone et d'enregistrer des vidéos et des photos via l'application Tydom.

Vous pouvez, à distance :

- Observer et écouter.
- Lancer un enregistrement instantanément.
- Capturer une photo instantanément.
- Parler avec votre famille et vos proches.
- Visionner les vidéos enregistrées.
- Recevoir des notifications sur détection.

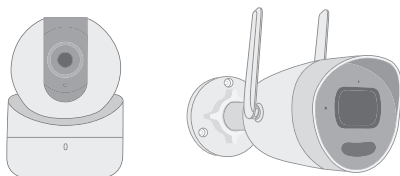

Choix des paramètres de détection :

• Types de détection :

- Détection Humain :

La caméra détecte uniquement des humains.

- Détection Véhicule :

La caméra détecte uniquement des véhicules.

- Détection de mouvement :

La caméra détecte tous types de mouvements.

• Zones d'intrusion :

La caméra détecte tout mouvement dans une ou plusieurs zones de quadrillage pré-définies (maximum 4 zones).



• Détection de franchissement de ligne :

La caméra détecte toute personne qui franchit une ligne de détection pré-définie.

Cette fonction est uniquement disponible sur la caméra Tycam Guard.

Le mode de détection par franchissement de ligne nécessite des conditions particulières d'installation : voir §3.



Autres fonctions :

- Association plug-&-play.
- Surveillance à distance.
- Réglage du mode de surveillance :
 - Enregistrement automatique sur détection.
 - Enregistrement continu avec détection.
- Gestion des enregistrements (sauvegarde format MP4, suppression ...).
- Notifications :
 - Des événements.
 - Des alertes détection.
 - Des déconnexions et reconnexions de la caméra.
- Interphonie.
- Zoom numérique x4.
- Retournement de l'image.
- Compensation du contre-jour.
- Capture photo.
- Mode intimité.
- Sirène intégrée.
- Synchronisation avec le système d'alarme TYXAL+.
- Programmation du mode de surveillance (Routines).
- **Tycam Guard :**
 - Projecteur LED.
 - Vision nocturne Infrarouge, + vision nocturne couleur possible.
- **Tycam Home :**
 - Suivi de déplacement.
 - Exploration de la zone de surveillance et suivi de mouvement grâce à une lentille motorisée.

1 - Préconisation d'installation

Pour assurer un fonctionnement optimal :

- Evitez d'installer la caméra dans un endroit pouvant subir de fort changement de luminosité (contre-jour) ou trop sombre.
- Assurez-vous qu'il n'y ait pas de surface réfléchissante trop près de l'objectif de la caméra.
- Ne pas installer la caméra sur un support instable occasionnant des vibrations.
- Evitez la proximité d'une source de chaleur.
- Ne touchez pas l'objectif avec votre doigt.
- N'exposez pas la caméra à la lumière directe du soleil.
- Ne soumettez pas la caméra à des chocs.
- Installez la caméra Tycam Home dans un endroit sec et bien ventilé.
- Le rayonnement électromagnétique peut affecter la transmission des données vidéo et la qualité de l'image.
N'installez pas la caméra près d'une source de rayonnement électromagnétique.
- L'installation doit être réalisée suivant les règles de l'art de la vidéo surveillance.
- Assurez-vous que tous les équipements associés sont hors tension pendant l'installation.
- Pour le matériel raccordé par prise de

courant, le socle de prise de courant doit être installé à proximité du matériel et doit être aisément accessible.

- 8 caméras max.
- Préconisations pour le fonctionnement de la caméra en Wi-Fi : **Wi-Fi 2,4 GHz.**

Certaines box internet diffusent 2 réseaux Wi-Fi simultanément, un pour le Wi-Fi 2.4 GHz et un autre pour le Wi-Fi 5 GHz.

Il est impératif d'utiliser le Wi-Fi 2.4 GHz pour la caméra.

Il est parfois nécessaire de renommer distinctement les 2 réseaux Wi-Fi depuis les paramètres de votre box internet selon votre fournisseur.

Vérifier la qualité du débit Wi-Fi dans l'environnement d'installation de la caméra au préalable, un débit minimum de 1 Mb/s est requis.

Le nombre d'équipements Wi-Fi dans la maison peut réduire de débit ponctuellement, assurez-vous donc que le réseau Wi-Fi n'est pas surchargé. L'épaisseur des murs et/ou la présence de métal dans ces derniers est aussi un facteur de dégradation de la qualité du débit en Wi-Fi, le cas échéant privilégier une connexion en filaire.

FR

2 - Fonctionnement des caméras

Enregistrement des vidéos

- Les vidéos sont automatiquement effacées au bout de 30 jours.
- Lorsque la limite de stockage de la carte mémoire est atteinte, les vidéos les plus anciennes sont effacées automatiquement.
- La durée d'enregistrement peut varier en fonction du mouvement dans l'image. Ces valeurs sont données à titre indicatif et ne peuvent pas être garanties (voir § 5.4 et § 6.5).
- La durée de vie la carte mémoire dépendra de la carte SD utilisée. Seule la carte SD fournie avec la caméra permet d'assurer une durée de fonctionnement de 2 ans.

Entretien des caméras

- Vérifiez périodiquement les câblages et les connexions de votre caméra.
- Pour les caméras **Tycam Guard**, vérifiez régulièrement l'absence d'insectes ou de toiles d'araignées pouvant déclencher de fausses alarmes.
Utilisez un chiffon doux légèrement humide pour nettoyer l'objectif de la caméra.

Les vidéos sont enregistrées en qualité de résolution «moyenne». Chaque vidéo enregistrée sur détection débute 5 secondes avant l'événement pour une durée totale de 35 secondes.

3 - Fonctionnement de l'analyse de l'image

Pour obtenir une analyse optimale des mouvements dans son champ de vision, positionnez la caméra à une hauteur et à une distance suffisante de la zone à surveiller.

Hauteur de la caméra

Tycam Home - hauteur préconisée : Entre 2 et 5m.

Tycam Guard - hauteur préconisée : Entre 2 et 4m.

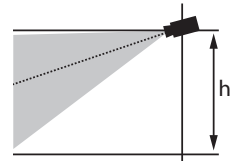

Distance de la zone à surveiller

Champs de vision recommandés (donnés à titre indicatif pouvant varier en fonction de l'environnement) : Minimal : 2,5m / Maximal : 20m (Tycam Home) ou 30m (Tycam Guard).

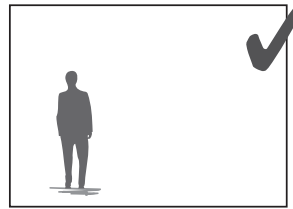
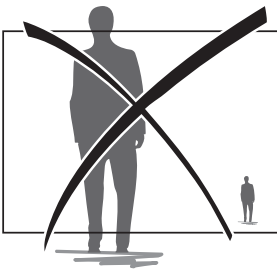
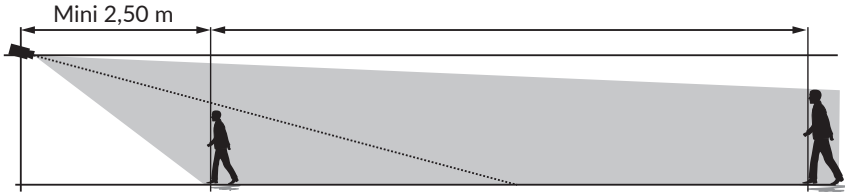

Veillez à ce qu'une personne détectée n'apparaisse ni trop petite ni trop grande à l'image.

Environnements extérieurs

Évitez les environnements avec un surplus d'arbres, flaques d'eau (effet miroir) pouvant perturber l'analyse de l'image.

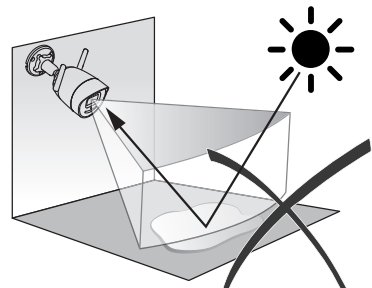
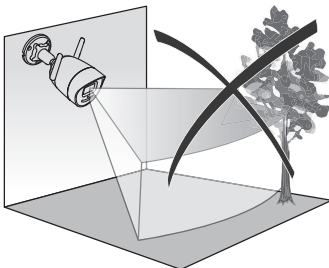

Choix des paramètres de détection

A l'aide de l'application Tydom, choisissez le mode de détection adapté à la zone surveillée. L'intelligence artificielle est utilisée dans le processeur de la caméra pour permettre la classification des objets apparaissant dans le champ de surveillance de la caméra. C'est le cœur même d'une remontée d'événements suspects et de la diminution des fausses détections.

Types de détection :

- **Détection Humain** : La caméra détecte uniquement des humains.
- **Détection Véhicule** : La caméra détecte uniquement des véhicules.
- **Détection de mouvement** : La caméra détecte tous types de mouvements.

Zones d'intrusion

A l'aide de l'application Tydom, ajoutez des zones sur l'image pour définir des zones d'intrusion. Toute personne entrant dans la zone est détectée. Vous pouvez ajouter jusqu'à 4 zones d'intrusion que vous pouvez modifier et superposer.

Pour assurer une détection fiable, veillez à ce que la zone à surveiller ne soit pas au bord de l'image.

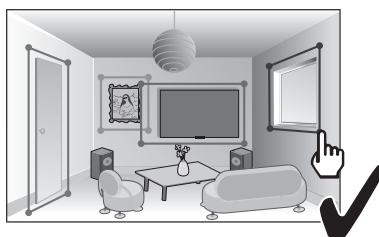
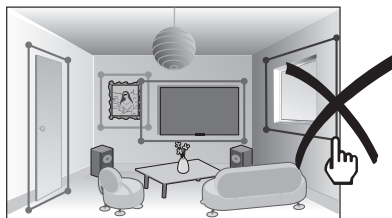

Détection de franchissement de ligne

Orientez et positionnez la caméra à la hauteur recommandée pour assurer une détection fiable du franchissement. Définissez une ligne de franchissement dans l'application Tydom, toute personne franchissant cette ligne est détectée.

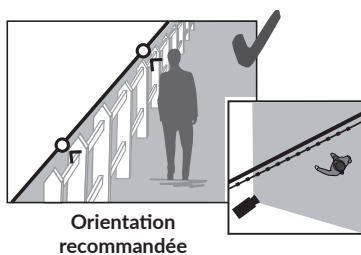
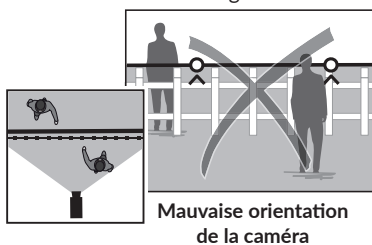

- Pour obtenir un fonctionnement optimal, respectez les préconisations d'installation : Hauteur / Distance / Environnements extérieurs.
- Lorsque le paramétrage de la caméra est terminé, il est impératif d'effectuer un test de détection pour s'assurer que la caméra analyse correctement la scène à surveiller et détecte efficacement les mouvements.



4 - Fonctionnement de la caméra Tycam Home

La caméra Tycam Home possède une lentille motorisée que vous pouvez déplacer dans le sens vertical ou horizontal à l'aide de l'application Tydom.

Veillez à ne pas manipuler la caméra motorisée Tycam Home : toute action manuelle sur l'orientation de la caméra engendrera une usure prématurée et un décalage de la position de surveillance par défaut.

4.1 Position par défaut

Vous pouvez définir la position par défaut de la caméra Tycam Home avec l'application Tydom. Cette position prédéfinie est la position de référence de la caméra.

Après chaque mouvement de l'objectif exécuté par la caméra :

- Suivi de mouvement suite à une détection.
- Ordre de déplacement par l'utilisateur depuis l'application Tydom.
- Sortie du mode intimité.

La caméra se replace sur cette position par défaut.

À partir de l'application Tydom, sélectionnez :

Réglage > Mon domicile > Mes équipements > Caméras > Sélectionnez la caméra > Position par défaut.

Réglez la position par défaut souhaitée à l'aide des flèches de déplacement, puis appuyez sur « Valider ».

4.2 Actionnement de la caméra

Ouvrez l'interface de la caméra avec l'application Tydom :

- Appuyez sur les flèches pour déplacer la lentille de la caméra.
- Maintenez l'appui pour un déplacement continu.
- Appuyez sur la touche centrale pour revenir à la position par défaut.

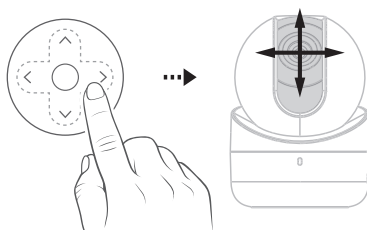

4.3 Suivi de déplacement

Vous pouvez activer le mode « suivi de déplacement » pour détecter et suivre automatiquement une personne se déplaçant dans la zone surveillée. Lorsque le suivi de déplacement est terminé, la caméra se replace sur la position par défaut.

À partir de l'application Tydom, sélectionnez :

Réglage > Mon domicile > Mes équipements > Caméras > Sélectionnez la caméra > Détection > Sélectionnez > Suivre le déplacement.

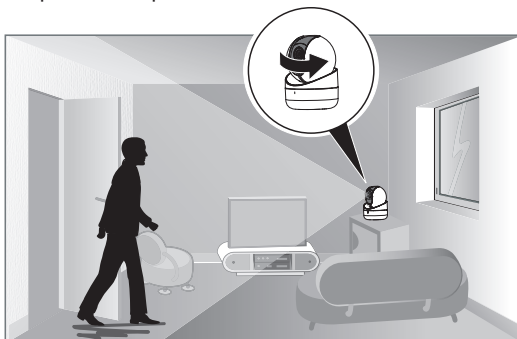

5.1 Contenu

- 1- Caméra
- 2- Socle
- 3- Prise EU
- 4- Prise UK
- 5- Adaptateur secteur (3m)
- 6- Guide d'installation
Documentation
réglementaire
- 7- Câble RJ45 (3m)
- 8- Sachet de vis / chevilles

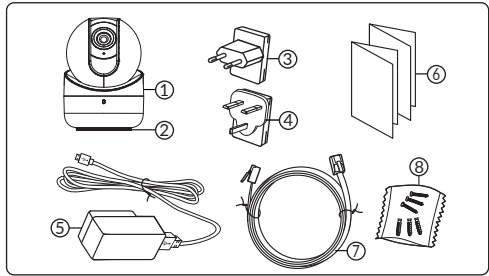

5.2 Description

- 1- Emplacement carte mémoire
- 2- Bouton RESET (appui 5 secondes)
- 3- Couverture de protection
- 4- Connecteur Réseau RJ45
- 5- Prise alimentation USB-C
- 6- Haut-Parleur
- 7- Microphone
- 8- Objectif
- 9- Cache caméra motorisé
- 10- Sens de la motorisation
(vertical et horizontal)
- 11- LED infrarouge (vision nocturne)
- 12- Voyant de fonctionnement

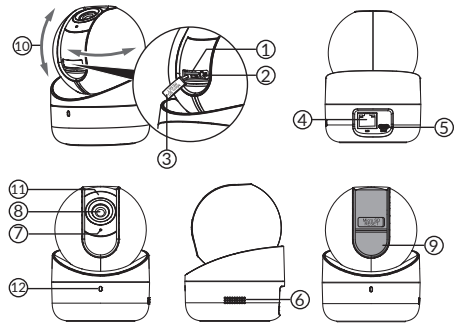

Voyant de fonctionnement	Raison de l'état
Rouge fixe	Démarrage de la caméra
Bleu fixe	La caméra est connectée au serveur
Rouge clignotant lent	Absence de connexion au serveur
Bleu clignotant lent	Communication entre la caméra et le serveur dans les cas suivants : - Association en cours
Bleu clignotant rapide	Mise à jour en cours de la caméra Accès à la vidéo en cours
Rouge/Bleu alterné clignotant	Caméra en attente de connexion au serveur

5.3 Fixation

Vous pouvez fixer la caméra sur un mur ou au plafond.

- 1- Percez les trous de fixation du socle et fixez le socle avec des vis adaptées au support.
- 2- Positionnez la caméra en alignant les ergots
- 3- Tournez la caméra vers la droite jusqu'en butée.

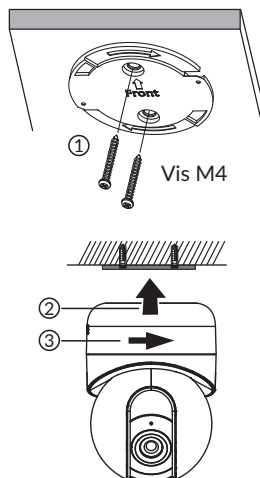

5.4 Carte Mémoire

La caméra Tycam Home est déjà équipée d'une carte mémoire (capacité : 32 Go).

Cette carte permet l'enregistrement de vidéos cryptées lisibles uniquement via l'application Tydom. Vous pouvez augmenter la capacité d'enregistrement en installant une carte de capacité supérieure (Micro SD/ SD HC/ SD XC extensible jusqu'à 256 Go, classe 10 obligatoire).

Nota : Les vidéos enregistrées sur un autre modèle de carte sont également cryptées.

En cas de défaillance de la caméra suite à un cambriolage par exemple, afin de décrypter les images d'une carte SD seule, merci de vous adresser au support Delta Dore.

Carte mémoire	Durée d'enregistrement en continu
8 Go	1 à 2 jours
16 Go	2,5 à 4 jours
32 Go	5 à 8 jours
64 Go	10 à 16 jours
128 Go	20 à 32 jours
256 Go	40 à 60 jours

5.5 Remplacement de la carte mémoire

A l'aide de l'application Tydom, positionnez la caméra en mode vie privée pour accéder au couvercle de la carte mémoire.

- Coupez l'alimentation de la caméra.
- Ouvrez le couvercle de protection
- Insérez la nouvelle carte mémoire en respectant le sens indiqué, puis repositionnez le couvercle.
- Rétablissez l'alimentation de la caméra.
- Formatez la carte à l'aide de l'application Tydom.

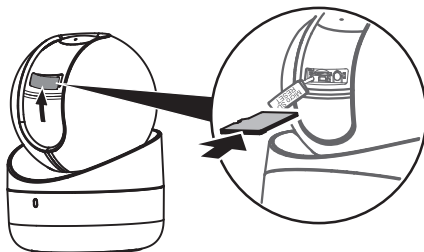

6 - Tycam Guard

FR

6.1 Contenu

- 1- Caméra
- 2- Connecteurs
- 3- Prise EU
- 4- Prise UK
- 5- Adaptateur secteur (1m50)
- 6- Clé couvercle carte mémoire
- 7- Sachet de vis / chevilles
- 8- Gabarit de perçage
- 9- Gaine d'étanchéité câble RJ 45
- 10- Guide d'installation
Documentation réglementaire
- 11- Câble RJ45 (1m50)

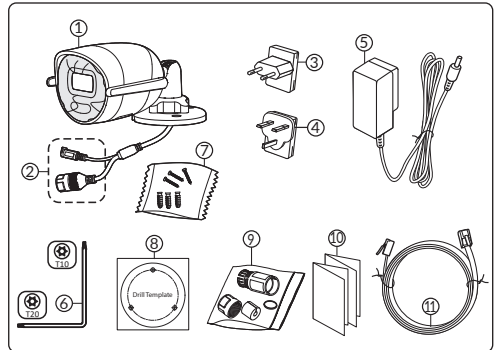

6.2 Description

- 1- Socle
- 2- Antennes Wi-Fi
- 3- Vis de serrage
- 4- Objectif
- 5- Haut-parleur
- 6- Emplacement carte mémoire
- 7- Bouton RESET (appui 5 secondes)
- 8- Prise alimentation
- 9- Connecteur Réseau RJ45
- 10- Flash
- 11- LED infrarouge (vision nocturne)
- 12- Microphone
- 13- Voyant de fonctionnement

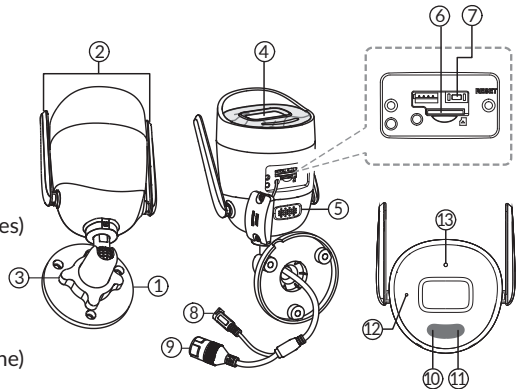

Voyant de fonctionnement	Raison de l'état
Rouge fixe	Démarrage de la caméra
Bleu fixe	La caméra est connectée au serveur
Rouge clignotant lent	Absence de connexion au serveur
Bleu clignotant lent	Communication entre la caméra et le serveur dans les cas suivants : - Association en cours
Bleu clignotant rapide	Mise à jour en cours de la caméra Accès à la vidéo en cours
Rouge/Bleu alterné clignotant	Caméra en attente de connexion au serveur

6.3 Fixation

- Percer les trous de fixation à l'aide du gabarit de perçage.
- Fixez le socle avec les vis et les chevilles fournies.

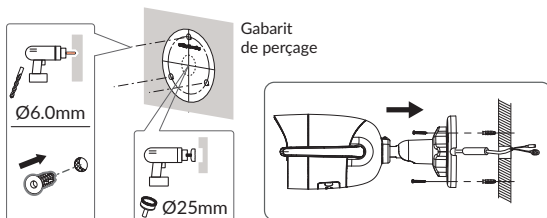

6.4 Réglage

- Desserrez l'écrou A.
- Orientez la caméra correctement puis resserrez l'écrou A.

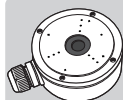
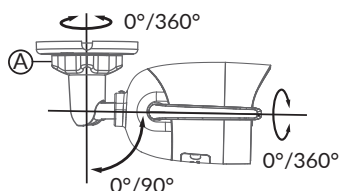

Pour les installations nécessitant un câblage des prises en extérieur, un boîtier de raccordement extérieur est disponible en option.

BRE TYCAM GUARD
Réf : 6417019

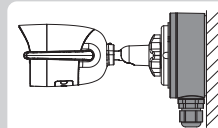

6.5 Carte Mémoire

La caméra Tycam Guard est déjà équipée d'une carte mémoire (capacité : 32 Go).

Cette carte permet l'enregistrement de vidéos cryptées lisibles uniquement via l'application Tydom. Vous pouvez augmenter la capacité d'enregistrement en installant une carte de capacité supérieure (Micro SD/ SD HC/ SD XC extensible jusqu'à 256 Go, classe 10 obligatoire).

Nota : Les vidéos enregistrées sur un autre modèle de carte sont également cryptées.

En cas de défaillance de la caméra suite à un cambriolage par exemple, afin de décrypter les images d'une carte SD seule, merci de vous adresser au support Delta Dore.

Carte mémoire	Durée d'enregistrement en continu
8 Go	1 à 2 jours
16 Go	2,5 à 4 jours
32 Go	5 à 8 jours
64 Go	10 à 16 jours
128 Go	20 à 32 jours
256 Go	40 à 60 jours

6.6 Remplacement de la carte mémoire

- Coupez l'alimentation de la caméra.
- Otez les 2 vis du couvercle à l'aide de la clé fournie.
- Insérez la nouvelle carte mémoire en respectant le sens indiqué.
- Fixez le couvercle.
- Rétablissez l'alimentation de la caméra.
- Formatez la carte à l'aide de l'application Tydom.

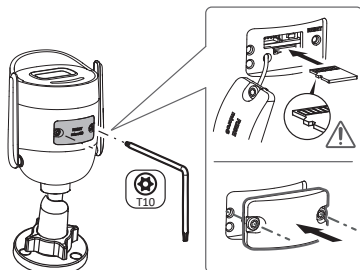

6.7 Gaine d'étanchéité pour câble RJ 45

Si nécessaire, vous pouvez installer l'accessoire d'étanchéité pour le câble RJ 45.

- 1- Prise d'interface réseau de la caméra
- 2- Joint d'étanchéité
- 3- Prise réseau
- 4- Bouchon d'étanchéité
- 5- Joint d'étanchéité en caoutchouc
- 6- Écrou de serrage
- 7- Câble réseau provenant du routeur sans fil

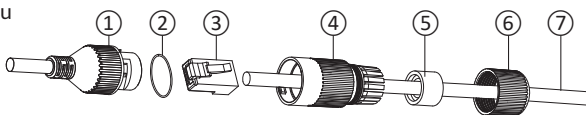

Montage

1. Passez le câble réseau (7) (sans prise) par l'écrou de serrage (6), le joint d'étanchéité en caoutchouc (5) (le bord intérieur du joint de caoutchouc doit faire face au bouchon d'étanchéité), puis par le bouchon d'étanchéité (4) en respectant cet ordre.
2. Sertissez une prise réseau RJ-45 (3) sur l'extrémité du câble en prenant soin d'insérer les paires torsadées de fils dans l'ordre adéquat.
3. Placez le joint d'étanchéité (2) sur l'extrémité de la prise d'interface réseau de la caméra (1).
4. Insérez la prise réseau (3) dans la prise d'interface réseau de la caméra (1).
5. Insérez le joint d'étanchéité en caoutchouc (5) dans le bouchon d'étanchéité (4), puis vissez l'écrou de serrage (6) sur le bouchon d'étanchéité (4) sans le serrer complètement.
6. Alignez le système d'encliquetage du bouchon d'étanchéité (4) avec l'encoche qui se trouve sur la prise d'interface réseau de la caméra (1), puis vissez 1/4 de tour le bouchon d'étanchéité (4) sur la prise d'interface réseau de la caméra (1).
7. Resserrez l'écrou 6, le raccordement étanche de la prise RJ45 est terminé.

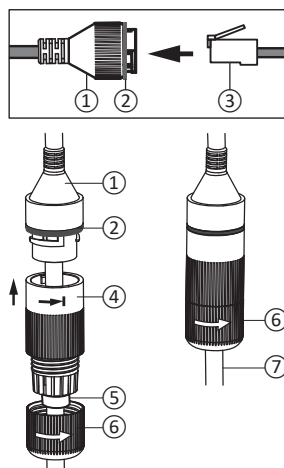

6.8 Raccordement de l'alimentation

- Connectez la prise d'alimentation.

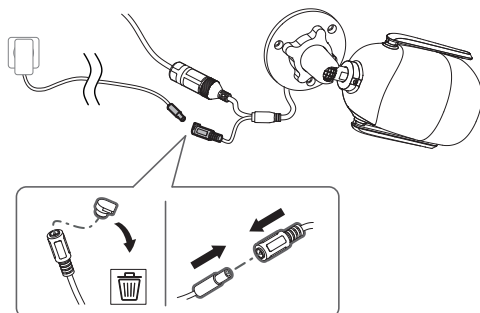

6.9 Finalisation de l'installation

- Orientez les antennes Wi-Fi vers le haut.
- Ôtez le film de protection de la caméra.

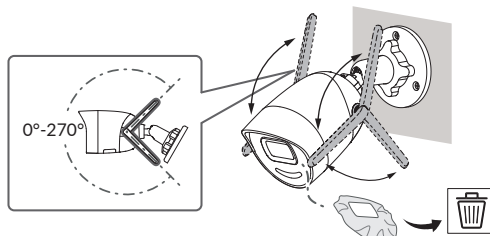

7 - Connexion de la caméra

Choisissez votre mode de connexion :

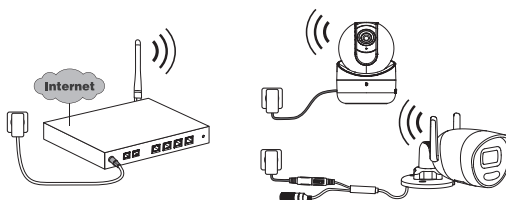

Mode de connexion par liaison Wi-Fi (2.4 GHz).
Le réseau Wi-Fi local doit obligatoirement être sécurisé.

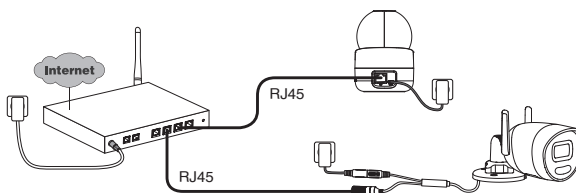
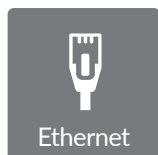

Mode de connexion par liaison Ethernet RJ45 (Cat. 5E, max. 100m).

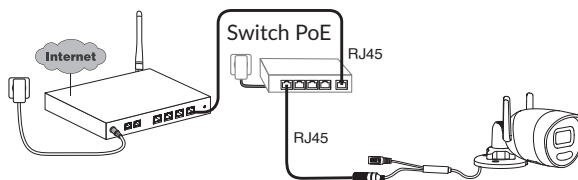

Le mode de connexion PoE permet d'alimenter la caméra par la liaison Ethernet RJ45, il nécessite l'installation d'un Switch ou d'un Injecteur PoE ainsi qu'un câble Ethernet (non fourni). Type et longueur max selon le switch utilisé (Poe SW4 : 250m max).

Option switch PoE : Poe SW4 Réf : 6417010

Débit

En cas de difficulté de connexion à distance, vous pouvez modifier la résolution de votre caméra dans l'application.

Réglage de la résolution	Débit montant utilisé par caméra
Full HD	512 kbit/s
HD	256 kbit/s

FR

La box internet/routeur nécessite 100 kbit/s pour son propre fonctionnement.

8 - Application Tydom

Première mise sous tension :

- A la première mise sous tension ou après la suppression de la caméra, le temps nécessaire pour établir la connexion avec le serveur sécurisé est d'environ 3 minutes. Il peut durer jusqu'à 7 minutes si une mise à jour logicielle est nécessaire.



Associez votre caméra à l'application Tydom en vous assurant que votre smartphone/ tablette soit bien connecté au réseau local.

Lancez l'application Tydom et laissez-vous guider.

9 - Suppression de la caméra

Pour supprimer la caméra du système, à partir de l'application Tydom, sélectionnez : Réglage > Mon domicile > Mes équipements > Caméras > Sélectionnez la caméra > Supprimer

10 - Caractéristiques techniques

	Tycam Home	Tycam Guard
Alimentation	Alimentation par l'adaptateur secteur fourni Alimentation 100-240V ~ 50/60Hz Sortie : 5V $\overline{\text{---}}$ / 1,6A	Alimentation PoE - 802.3af Class 3 Alimentation par l'adaptateur secteur fourni Alimentation 100-240V ~ 50/60Hz Sortie : 12V $\overline{\text{---}}$ / 0,6A
Consommation	8 W	7 W max alimentation prise secteur / 8,5 W max PoE
Réseau RJ45	Ethernet 10 - 100 Mbps	
Réseau Wi-Fi	Wi-Fi IEEE 802.11b/g/n 2,4GHz (5GHz non compatible) Portée 80m (varie selon l'environnement à proximité de la caméra)	Wi-Fi IEEE 802.11b/g/n 2,4GHz (5GHz non compatible) Portée 120m (varie selon l'environnement à proximité de la caméra)
ONVIF	<p align="center">Profil T.</p> <p align="center">La configuration en ONVIF des caméras Tycam Home et Tycam Guard requiert l'installation d'une box maison connectée Delta Dore (Tydom 1.0 / Tydom Home / Tydom Pro / Tywell / Tydom 2.0).</p> <p align="center">L'utilisation du mode Expert nécessite obligatoirement des compétences avancées en matière de réseau et de sécurité, afin d'assurer la conformité de l'installation et la protection des données personnelles des utilisateurs. Aucun support technique Delta Dore n'est assuré dans l'utilisation du mode Expert et dans l'activation de la compatibilité ONVIF.</p> <p align="center">Pour avoir plus d'informations sur le mode expert et la configuration ONVIF, scannez le QR code ci-dessous :</p> <div align="center">  </div>	
Capteur optique / Focale	2 Mégapixels, 2,8mm	2 Mégapixels, 2,8mm
Cache caméra motorisé	OUI	-
Angle de prise de vue	H 108° / V 59° / Diag : 129°	H 107° / V 56° / Diag : 127°
Motorisation du capteur	Rotation horizontale : 0-355° - Rotation vertical : -10° -90°	-
Intensité lumineuse mini.	0 Lux (avec LED Infrarouge)	
Vision de nuit	Vision nocturne infrarouge Automatique - Portée 20 m	Vision nocturne infrarouge Automatique - Portée 30m Vision nocturne couleur automatique Portée 30m
Résolution	FullHD - 1920*1080 pixels	
Carte Micro SD /SD HC/ SD XC	Extensible jusqu'à 256 Go - Classe 10 obligatoire	
Détection personnalisée	Humain Zones d'intrusion Suivi de de déplacement	Humain Véhicule Zones d'intrusion Ligne de franchissement Flash dissuasif
Audio bidirectionnel	OUI	OUI

	Tycam Home	Tycam Guard
Sirène intégrée	OUI - Max 90db	OUI - Max 90db
Température d'utilisation et humidité	-10°C / 40°C 95% d'humidité ou moins sans condensation	-30°C / +60°C 10% ~ 95% sans condensation
Température de stockage et humidité	-20°C / +60°C - 0% ~ 90% sans condensation	-30°C / 60°C
Indice de protection	-	IP67
Dimensions caméra	Ø 82.4 × 113.6 mm	190.6 × 73.0 × 89.1 mm
Poids caméra	280gr	490gr

Legal information

The connection quality of your product may be affected due to changes on the IP architecture on which it operates. These changes may involve (the list is not exhaustive) a change in hardware, software update or configuration operations, work on your operator's equipment or any other multimedia devices such as tablets, smartphones, etc.'

IOS is a Cisco trademark or registered trademark in the United States and in other countries, and is used under licence.

Android™ and Google Play are Google LLC registered trademarks.

Wi-Fi™ is a trademark registered by Wi-Fi Alliance.

WPS (Wi-Fi Protected Setup) is a standard created by the Wi-Fi Alliance.

The camera must be used and installed in accordance with local regulations.

You must respect the privacy of others. It is prohibited to film the public highway or adjoining properties.

You must also inform any persons working in your home (nurse, baby-sitter, etc.), in writing, that they are likely to be filmed temporarily while working.

Data processing

The acquisition of your connected camera implies acceptance of any data processing being carried out.

DELTA DORE uses a cloud platform to provide the data processing service.

The sequences recorded by your camera will not be stored at any time by the platform providing this service.

The videos are only stored and encrypted on the SD card of your camera and can only be accessed using your personal account through the Tydom application.



Your camera requires the Tydom application available on Google Play and the App Store, and a Tydom/Tywell smart home hub.

Download the Tydom application



Because of changes in standards and equipment, the characteristics given in the text and the illustrations in this document are not binding unless confirmed.

Contents

1 - Installation recommendations	21
2 - Camera operations	21
3 - Image analysis operation	22
4 - How the Tycam Home camera works	24
4.1 Default position	24
4.2 Camera activation	24
4.3 Movement tracking	24
5 - Tycam Home	25
5.1 Contents	25
5.2 Description	25
5.3 Mounting	26
5.4 Memory card	26
5.5 Replacing the memory card	26
6 - Tycam Guard	27
6.1 Contents	27
6.2 Description	27
6.3 Mounting	28
6.4 Adjustments	28
6.5 Memory card	28
6.6 Replacing the memory card	28
6.7 Impervious sheath for RJ 45 cable	29
6.8 Connecting the power supply	29
6.9 Completing the installation	30
7 - Connecting the camera	30
8 - Tydom application	31
9 - Deleting the camera	31
10 - Technical specifications	32

The Tycam Home and Tycam Guard cameras feature a new generation of high resolution sensors providing a great quality image whatever the lighting conditions.

Connected to your internet hub or router, the camera enables you to view your home on your smartphone and record videos and photos via the Tydom application.

Remotely, you can:

- Observe and listen
- Start a recording instantly.
- Take an instant photo.
- Speak with your family and relatives.
- View the recorded videos.
- Receive notifications in case of detection.

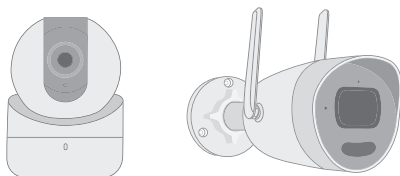

Choosing detection settings:

● Detection types:

- Human detection:

The camera only detects humans.

- Vehicle detection:

The camera only detects vehicles.

- Movement detection:

The camera detects any movement.

● Intrusion zones:

The camera detects any movement in one or several predefined grid zones (maximum 4 zones).



● Line crossing detection:

The camera detects any person that crosses a predefined detection line.

This feature is only available on the Tycam Guard camera.

The line crossing detection mode requires a special setup: see §3.



Other features:

- Plug & play.
- Remote surveillance.
- Surveillance mode setting:
 - Automatic recording on detection.
 - Continuous recording with detection.
- Managing recordings (save in MP4 format, delete, etc.).
- Notifications:
 - Events.
 - Detection alerts.
 - Camera disconnections and reconnections.
- Intercom.
- 4x digital zoom.
- Image reversal.
- Backlight compensation.
- Photo capture.
- Privacy mode.
- Integrated siren.
- Synchronisation with the TYXAL+ alarm system.
- Programming surveillance mode (Routines).
- **Tycam Guard:**
 - LED projector.
 - Infrared night vision, + colour night vision possible.
- **Tycam Home:**
 - Movement tracking.
 - Motorised lens to explore the surveillance zone and track movement.

1 - Installation recommendations

For best results:

- Avoid installing the camera in an area with strong changes in brightness (backlighting) or one that is too dark.
- Ensure that there is no reflecting surface too near the camera lens.
- Do not install the camera on an unstable support that creates vibrations.
- Avoid proximity to a heat source.
- Do not touch the lens with your finger.
- Do not expose the camera to direct sunlight.
- Do not subject the camera to impacts.
- Install the Tycam Home camera in dry, well ventilated place.
- Electromagnetic radiation can affect video data transmission and image quality. Do not install the camera near a source of electromagnetic radiation.
- The installation must be conducted using the best practice of video surveillance.
- Ensure that all the associated devices are switched off during the installation.
- For equipment connected to the power grid, the socket outlet must be installed close to the equipment and readily accessible.

- Max. 8 cameras.
- Recommendations for using the camera with Wi-Fi: **Wi-Fi 2.4 GHz.**
Some internet routers broadcast 2 Wi-Fi networks at the same time: one for 2.4 GHz and the other for 5 GHz.
The camera must be used with 2.4 GHz Wi-Fi.
Sometimes, you have to rename the 2 Wi-Fi networks using your router settings. This depends on your supplier.
Before installation, make sure the Wi-Fi speed in the camera environment is at least 1 MB/s.
The number of Wi-Fi devices in the home can reduce the bandwidth available: ensure the Wi-Fi network isn't overloaded.
Thick walls and/or metal in walls can also reduce Wi-Fi quality. A wired connection may be needed.

EN

2 - Camera operations

Video recording

- The videos are automatically deleted after 30 days.
- When the storage limit of the card is reached, the oldest videos are deleted automatically.
- The recording time can vary according to the movement in the image. These values are given for information only and cannot be guaranteed (see § 5.4 and § 6.5).
- The lifetime of the memory card will depend on the SD card used. Only the SD card supplied with the camera ensures an operational life of 2 years.

Maintenance of cameras:

- Periodically check the wiring and connections of your camera.
- For **Tycam Guard** cameras, regularly check that there are no insects or spider webs that could trigger false alarms. Use a soft, slightly damp cloth to clean the lens of the outdoor camera.

Videos are recorded in "medium" resolution quality. Each video recorded upon detection starts 5 seconds before the event for a total duration of 35 seconds

3 - Image analysis operation

To obtain an optimum analysis of motion in its field of vision, position the camera at a sufficient height and distance from the zone to monitor.

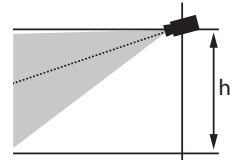

Camera height

Tycam Home - recommended height : Between 2 and 5m.

Tycam Guard - recommended height : Between 2 and 4m.

Distance from the zone to monitor

Recommended fields of vision : Minimum: 2.5 m/Maximum: 20m (Tycam Home) or 30m (Tycam Guard).

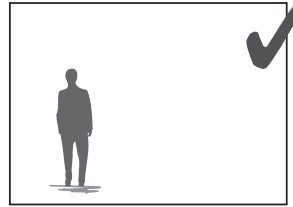
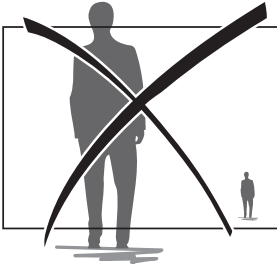
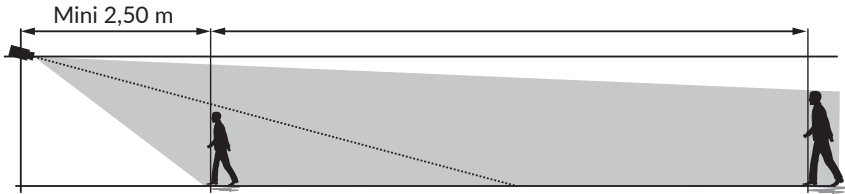

Ensure that a person detected does not appear too small nor too large in the image.

External environments

Avoid environments with an excess of trees or puddles (mirror effect) that could interfere with image analysis.

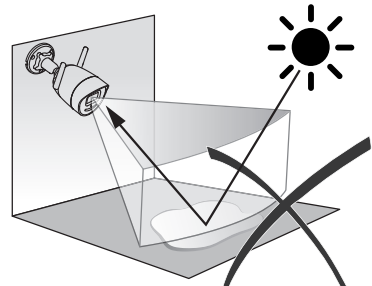
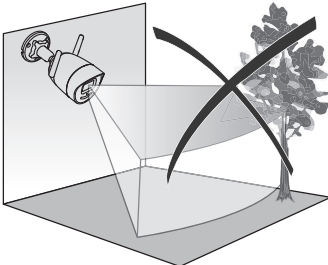

Choosing detection settings

Using the Tydom application, select the detection mode suited to the surveillance zone. The camera processor uses artificial intelligence to classify objects that appear in the camera's field of vision. This escalates suspicious events and de-escalates false detections.

Detection types:

- **Human detection:** The camera only detects humans.
- **Vehicle detection:** The camera only detects vehicles.
- **Movement detection:** The camera detects any movement.

Intrusion zones

Using the Tydom application, add intrusion zones to the image.

Any person entering the zone is detected.

You can add up to 4 intrusion zones, which you can edit and overlay.

For reliable detection, make sure the surveillance zone is not at the edge of the image.

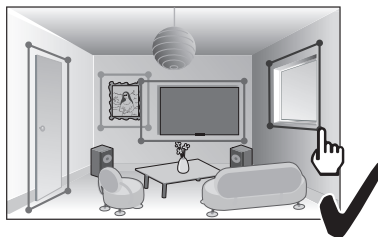
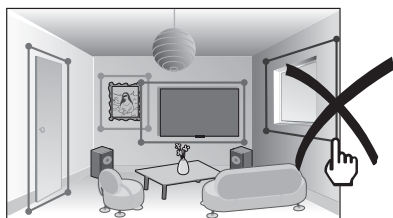

Line crossing detection

This mode is recommended for external cameras.

Direct and position the camera at the recommended height to ensure reliable crossing detection. Define a crossing line in the Tydom application, any person crossing this line is detected..

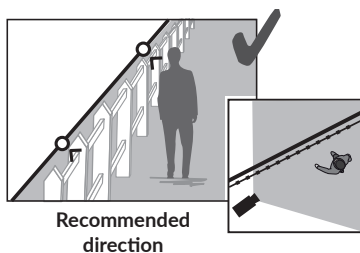
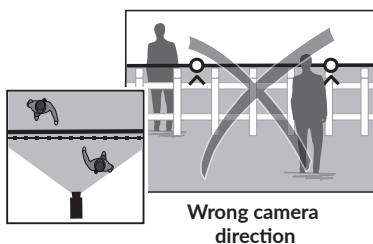

- Follow the installation guidelines to get the best use out of the camera: Height / Distance / External environments.
- When you finish configuring the camera, it is vital to run a detection test to ensure that camera correctly analyses the scene to monitor and effectively detects movements.



4 - How the Tycam Home camera works

The Tycam Home camera has a motorised lens you can move vertically or horizontally using the Tydom application.

Be careful not to tamper with the Tycam Home motorised camera: any manual action on the camera's orientation will cause premature wear and a shift in the default monitoring position.

4.1 Default position

You can set the Tycam Home camera's default position using the Tydom application. This predefined position is the camera's reference position.

After each of the camera's lens movements:

- Track movement following a detection.
- User decides movement using the Tydom application.
- Exit privacy mode.

The camera returns to this position by default.

In the Tydom application, select:

Settings > My Home > My Devices > Cameras > Select camera
> Default Position.

Set the desired default position using the movement arrows, then press «OK».

4.2 Camera activation

Open the camera interface using the Tydom application:

- Press the arrows to move the camera lens.
- Keep pressing to keep moving.
- Press the central button to return to the default position.

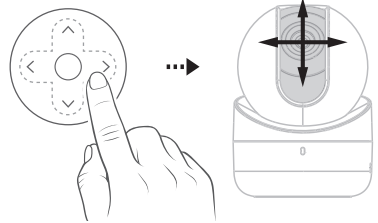

4.3 Movement tracking

You can turn on «movement tracking» mode to automatically detect and track anyone moving in the surveillance zone.

When movement tracking is finished, the camera returns to the default position.

In the Tydom application, select:

Settings > My Home >
My Devices > Cameras > Select camera > Detection > Select
> Track Movement.



5 - Tycam Home

5.1 Contents

- 1- Camera
- 2- Base
- 3- EU plug
- 4- UK plug
- 5- Mains adaptor (3 m)
- 6- Installation guide
Regulatory documents
- 7- RJ45 cable (3 m)
- 8- Screws/plugs bag

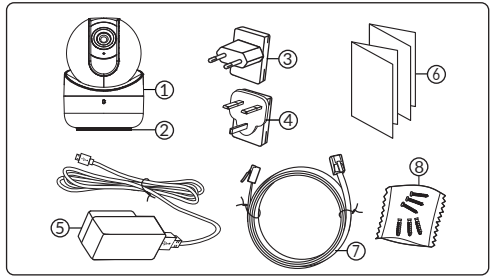

EN

5.2 Description

- 1- Memory card location
- 2- RESET button (press for 5 seconds)
- 3- Protective cover
- 4- RJ45 network connector
- 5- USB-C Power supply socket
- 6- Loudspeaker
- 7- Microphone
- 8- Lens
- 9- Motorised camera cover
- 10- Motor direction
(vertical and horizontal)
- 11- Infrared LED (night vision)
- 12- Operating LED

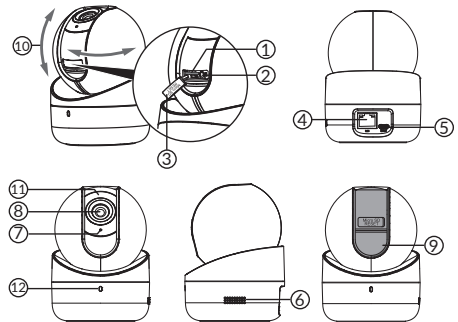

Operating LED	Status
Solid red	Camera starting
Solid blue	Camera connected to server
Slow flashing red	No server connection
Slow flashing blue	Camera and server communicating in the following situations: - Association in progress
Quick flashing blue	Camera updating Access to video in progress
Flashing red/blue	Camera waiting for server connection

5.3 Mounting

You can mount the camera on a wall or ceiling.

- 1- Pierce the mounting holes in the base and install the base using suitable screws.
- 2- Position the camera by aligning the stops
- 3- Turn the camera as far as possible to the right.

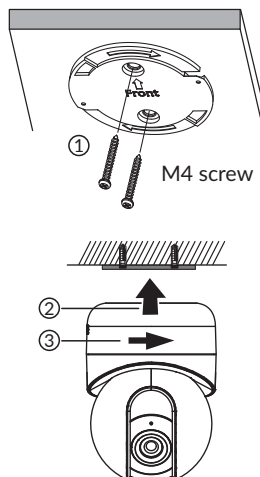

5.4 Memory card

The Tycam Home camera is already fitted with a memory card (capacity: 32 Gb).

This card records encrypted videos that can only be read by the Tydom application. You can increase the recording capacity by installing a card with a greater capacity (Micro SD/ SD HC/ SD XC class 10 required).

Memory card	Continuous recording time
8 Gb	1 to 2 days
16 Gb	2,5 to 4 days
32 Gb	5 to 8 days
64 Gb	10 to 16 days
128 Gb	20 to 32 days
256 Gb	40 to 60 days

Please note:

Videos recorded on another card model will also be encrypted.

If the camera fails following a burglary, for example, and you want to decrypt the images on an SD card, please contact Delta Dore support.

5.5 Replacing the memory card

Using the Tydom application, put the camera in privacy mode to access the memory card cover.

- Switch off the power to the camera.
- Open the protective cover.
- Insert the new memory card in the direction indicated, then replace the cover.
- Switch on the power to the camera.
- Format the card using the Tydom application.

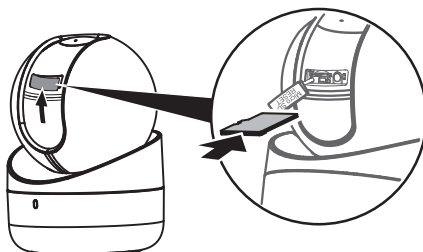

6 - Tycam Guard

EN

6.1 Contents

- 1- Camera
- 2- Connectors
- 3- EU plug
- 4- UK plug
- 5- Mains adaptor (1.5 m)
- 6- Cover key memory card
- 7- Screws/plugs bag
- 8- Drill template
- 9- Impervious sheath for RJ45 cable
- 10- Installation guide
- Regulatory documents
- 11- RJ45 cable (1.5 m)

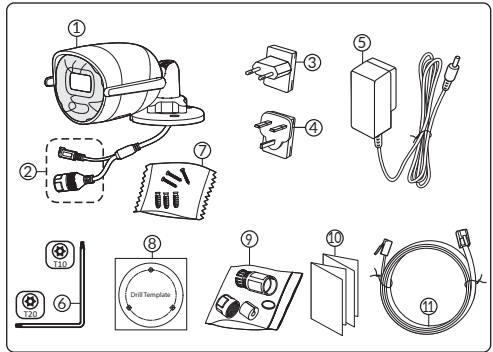

6.2 Description

- 1- Base
- 2- Wi-Fi antennas
- 3- Clamping screw
- 4- Lens
- 5- Loudspeaker
- 6- Memory card location
- 7- RESET button (press for 5 seconds)
- 8- Power supply socket
- 9- RJ45 network connector
- 10- Flash
- 11- Infrared LED (night vision)
- 12- Microphone
- 13- Operating LED

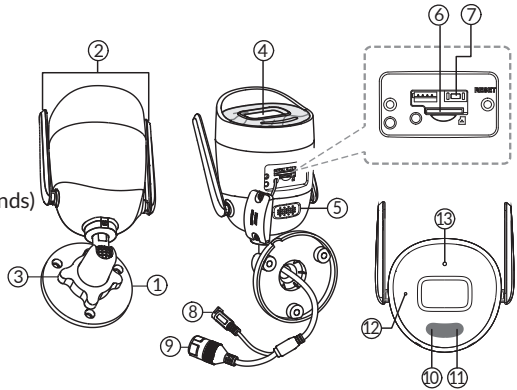

Operating LED	Status
Solid red	Camera starting
Solid blue	Camera connected to server
Slow flashing red	No server connection
Slow flashing blue	Camera and server communicating in the following situations: - Association in progress
Quick flashing blue	Camera updating Access to video in progress
Flashing red/blue	Camera waiting for server connection

6.3 Mounting

- Drill the mounting holes using the drill template.
- Attach the base unit using the screws and plugs included.

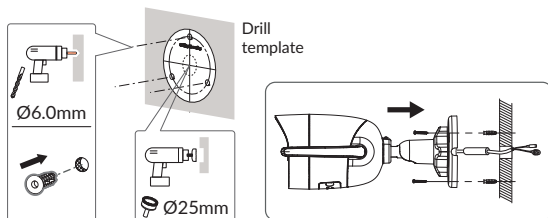

6.4 Adjustments

- Loosen nut A.
- Point the camera correctly then tighten nut A.

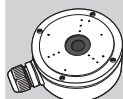
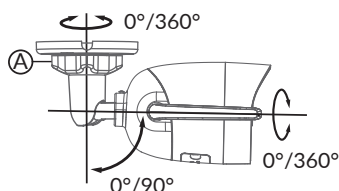

For installations that require wiring for outdoor sockets, a external connection box is available as an option.

BRE TYCAM GUARD
Réf : 6417019

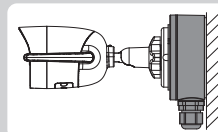

6.5 Memory card

The Tycam Guard camera is already fitted with a memory card (capacity: 32 Gb).

This card records encrypted videos that can only be read by the Tydom application. You can increase the recording capacity by installing a card with a greater capacity (Micro SD/ SD HC/ SD XC class 10 required).

Please note:

Videos recorded on another card model will also be encrypted.

If the camera fails following a burglary, for example, and you want to decrypt the images on an SD card, please contact Delta Dore support.

Memory card	Continuous recording time
8 Gb	1 to 2 days
16 Gb	2,5 to 4 days
32 Gb	5 to 8 days
64 Gb	10 to 16 days
128 Gb	20 to 32 days
256 Gb	40 to 60 days

6.6 Replacing the memory card

- Switch off the power to the camera.
- Remove the 2 screws from the cover using the key supplied.
- Insert the new memory card in the direction indicated.
- Replace the cover.
- Switch on the power to the camera.
- Format the card using the Tydom application.

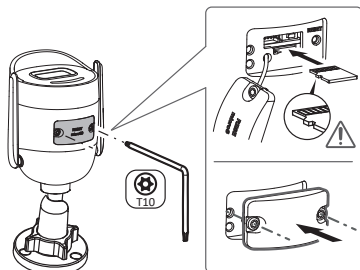

6.7 Impervious sheath for RJ 45 cable

If necessary, you can fit the sealing accessory for the RJ 45 cable.

- 1- Camera network interface socket
- 2- Seal
- 3- Network plug
- 4- Seal plug
- 5- Rubber seal
- 6- Clamping nut
- 7- Network cable from the wireless router

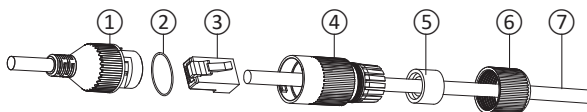

Mounting

1. Pass the network cable (7) (without plug) through the clamping nut (6), the rubber seal (5) (inner edge of the rubber seal must be opposite the seal plug), then through the seal plug (4), in this order.
2. Crimp an RJ-45 network plug (3) onto the end of the cable, taking care to insert the twisted pairs of wires in the right order.
3. Place the seal (2) on the tip of the camera network interface socket (1).
4. Insert the network plug (3) into the camera network interface socket (1).
5. Insert the rubber seal (5) into the seal plug (4), then screw the clamping nut (6) onto the seal plug (4) without tightening it completely.
6. Align the seal plug snap-fit system (4) with the notch on the camera network interface socket (1), then screw the seal plug (4) a quarter turn on the camera network interface socket (1).
7. Tighten nut 6, the sealed connection of the RJ45 plug is complete.

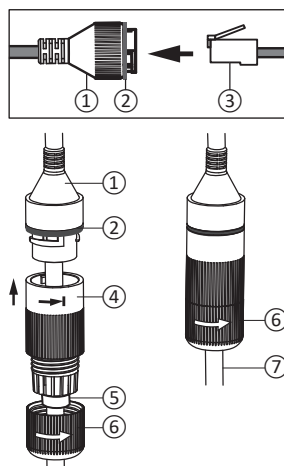

6.8 Connecting the power supply

- Connect the power supply.

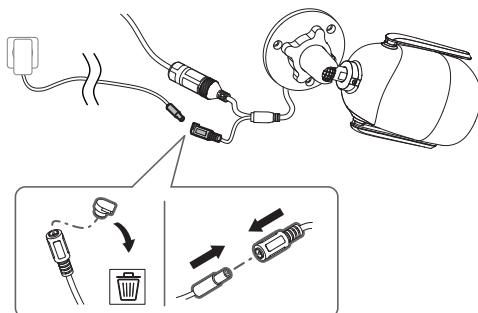

6.9 Completing the installation

- Point the Wi-Fi antennae upwards.
- Remove the protective film from the camera.

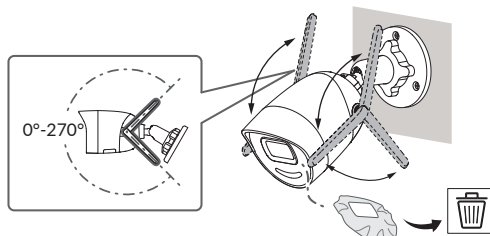

7 - Connecting the camera

Select your connection mode :

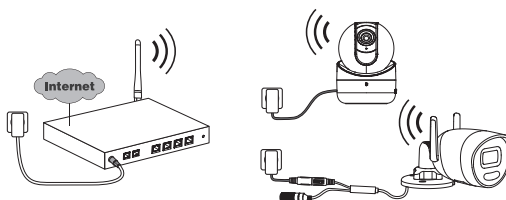

Connection modes by Wi-Fi link (2.4 Ghz).
The local Wi-Fi network must be secure.

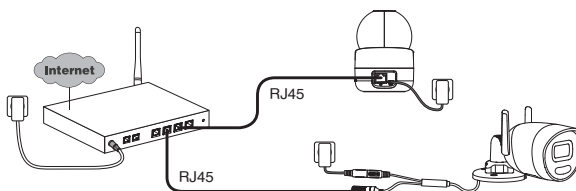

Connection mode by Ethernet RJ45 link (Cat. 5E, max. 100m).

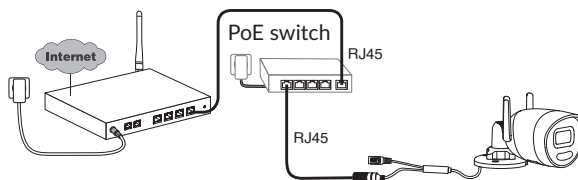

The PoE connection mode is used to power the camera by the Ethernet RJ45 link. It requires a Switch or PoE Injector to be installed as well as a category 6 Ethernet cable (not supplied). Type and max. length according to the switch used (Poe SW4: 250m max).

PoE switch option: **Poe SW4** Ref: 6417010

Bitrate

If you have difficulty connecting remotely, you can change the resolution of your camera in the app.

Setting the resolution	Bandwidth used by camera
Full HD	512 kbit/s
HD	256 kbit/s

EN

The internet hub/router requires 100 kbit/s for its own operation.

8 - Tydom application

Switching on for the first time

- When switching the camera on for the first time or after deleting the camera, the time needed to set up the connection with the secure server is around 3 minutes. It can take up to 7 minutes if a software update is required.



Associate your camera with the Tydom application, making sure that your smartphone or tablet is connected to the local network.

Run the Tydom application and follow the instructions.

9 - Deleting the camera

To delete the camera from the system in the Tydom application, select:
Settings > My Home > My Devices > Cameras > Select camera > Delete

10 - Technical specifications

	Tycam Home	Tycam Guard
Power supply	Adaptor power supply provided INPUT: 100-240V ~ 50/60Hz OUTPUT: 5V $\overline{\text{---}}$ / 1.6A	PoE power supply - 802.3af Class 3 Adaptor power supply provided INPUT: 100-240V ~ 50/60Hz OUTPUT: 12V $\overline{\text{---}}$ / 0.6A
Consumption	8 W	7 W mains power supply / max. 8.5 W PoE
RJ45 network	Ethernet 10-100 Mbps	
Wi-Fi network	Wi-Fi IEEE 802.11b/g/n 2.4GHz (5GHz non-compatible) Range 80 m (depends on environment near camera)	Wi-Fi IEEE 802.11b/g/n 2.4GHz (5GHz non-compatible) Range 120 m (depends on environment near camera)
ONVIF	<p>T profile.</p> <p>ONVIF configuration of Tycam Home and Tycam Guard cameras requires the installation of a Delta Dore smart home hub (Tydom 1.0 / Tydom Home / Tydom Pro / Tywell / Tydom 2.0)</p> <p>Using Expert mode requires advanced network and security skills to ensure that the installation is compliant and that users' personal data is protected.</p> <p>No Delta Dore technical support is provided when using Expert mode or activating ONVIF compatibility.</p> <p>For more information on expert mode and ONVIF configuration, scan the QR code below:</p> 	
Optical sensor/Focal distance	2 megapixels, 2.8 mm	2 megapixels, 2.8 mm
Motorised camera cover	YES	-
Viewing angle	H 108° / V 59° / Diag: 129°	H 107° / V 56° / Diag: 127°
Sensor motor	Horizontal rotation: 0-355° - Vertical rotation: -10°-90°	-
Minimum light intensity	0 Lux (with infrared LED)	
Night vision	Infrared night vision Automatic - Range 20 m	Infrared night vision Automatic - Range 30 m Automatic colour night vision Range 30 m
Resolution	Full HD - 1920x1080 pixels	
Micro SD/SD HC/SD XC card	Can be extended up to 256 GB - Class 10 obligatory	
Customised detection	Human Intrusion zones Movement tracking	Human Vehicle Intrusion zones Crossing line Dissuasive flash

	Tycam Home	Tycam Guard
Bidirectional audio	YES	YES
Integrated siren	YES - Max 90 dB	YES - Max 90 dB
Operating temperature and humidity	-10°C / +40°C 95% humidity or less without condensation	-30°C / +60°C 10% - 95% without condensation
Storage temperature and humidity	-20°C / +60°C - 0% - 90% without condensation	-30°C / +60°C
Degree of protection	-	IP67
Camera dimensions	Ø 82.4 × 113.6 mm	190.6 × 73.0 × 89.1 mm
Camera weight	280 g	490 g

Legal information

Rechtliche Hinweise

Die Verbindungsqualität Ihres Produktes kann durch unterschiedliche Änderungen an der eingesetzten IP-Architektur beeinträchtigt werden. Diese Änderungen beziehen sich - beschränken sich jedoch nicht - auf: Hardwarewechsel, Softwareupdates oder -konfigurationen, in Bezug auf die Ausrüstung Ihres Internetanbieters oder alle sonstigen Multimedia-Geräte wie Tablets, Smartphones usw.

IOS ist eine Handelsmarke oder eine in den USA und anderen Ländern eingetragene Marke von Cisco, die unter Lizenz genutzt wird.

Android™ und Google Play sind eingetragene Marken von Google LLC.

Wi-Fi™ ist eine eingetragene Marke von Wi-Fi Alliance.

WPS (Wi-Fi Protected Setup) ist ein Standard entwickelt von der Wi-Fi Alliance.

Die Installation und Verwendung der Kamera muss in Übereinstimmung mit den örtlich geltenden Gesetzen erfolgen.

Sie müssen die Privatsphäre und Intimität anderer respektieren. Das Filmen der öffentlichen Wege und Straßen sowie der Nachbargelände ist untersagt.

Das Personal des Haushaltes (Krankenschwester, Babysitter usw.) muss ebenfalls schriftlich darüber informiert werden, dass es während den Arbeitszeiten eventuell gefilmt werden kann.

Aufgrund möglicher Weiterentwicklungen von Normen und Produkten sind die in der vorliegenden Anleitung aufgeführten Angaben und Bilder nur bei entsprechender Bestätigung von uns verbindlich.

Datenverarbeitung

Der Erwerb Ihrer intelligenten Kamera setzt die Annahme der Durchführung der Datenverarbeitung voraus.

DELTA DORE nutzt eine Cloud-Plattform für die Datenverarbeitung.

Die von Ihrer Kamera aufgezeichneten Sequenzen werden zu keinem Zeitpunkt auf der Plattform gespeichert, die diesen Service bereitstellt.

Die Videos werden ausschließlich auf der SD-Karte Ihrer Kamera gespeichert und verschlüsselt und sind nur über Ihr persönliches Konto über die Tydom-App zugänglich.



Die Verwendung Ihrer Kamera erfordert die Tydom-App, die in Google Play und im App Store verfügbar ist, sowie eine Tydom /Tywell Smart Home-Box.

Laden Sie die
Tydom-App herunter



Inhalt

1 - Installationshinweis	37
2 - Funktionsweise der Kameras	37
3 - Funktionsweise der Bildanalyse	38
4 - Funktionsweise der Kamera Tycam Home	40
4.1 Standardposition	40
4.2 Betätigung der Kamera.....	40
4.3 Bewegungsverfolgung	40
5 - Tycam Home.	41
5.1 Lieferumfang	41
5.2 Beschreibung	41
5.3 Befestigung.....	42
5.4 Speicherkarte	42
5.5 Wechseln der Speicherkarte	42
6 - Tycam Guard	43
6.1 Lieferumfang	43
6.2 Beschreibung	43
6.3 Befestigung.....	44
6.4 Einstellung	44
6.5 Speicherkarte	44
6.6 Wechseln der Speicherkarte	44
6.7 Leerrohr für Netzkabel (RJ45).....	45
6.8 Stromanschluss	45
6.9 Abschluss der Installation.....	46
7 - Verbindung der Kamera	46
8 - Tydom-App	47
9 - Kamera löschen	47
10 - Technische Daten	48

Die Kameras Tycam Home und Tycam Guard sind mit einer neuen Generation von hochauflösenden Sensoren ausgestattet, die bei allen Lichtverhältnissen eine hohe Bildqualität liefern.

An Ihren Internet-Router oder Router angeschlossen, können Sie Ihr Zuhause auf Ihrem Smartphone beobachten und Videos sowie Fotos über die Tydom-App aufnehmen.

Sie können aus der Ferne:

- Beobachten und zuhören.
- Eine Momentaufnahme machen.
- Sofortige Aufnahme eines Fotos.
- Mit Ihrer Familie und Ihren Freunden reden.
- Die aufgezeichneten Videos abspielen.
- Benachrichtigungen bei Meldungen erhalten.

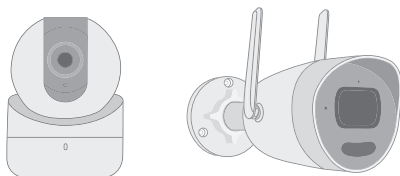

Auswahl der Erfassungseinstellungen:

• Erfassungsarten:

- Erfassung von Menschen:

Die Kamera erfasst ausschließlich Menschen.

- Erfassung von Fahrzeugen:

Die Kamera erfasst ausschließlich Fahrzeuge.

- Erfassung von Bewegungen:

Die Kamera erfasst jegliche Arten von Bewegungen.

• Einbruchsbereich:

Die Kamera erfasst jegliche Bewegungen in einer oder mehreren vordefinierten Gitternetz(en) (maximal 4 Zonen).



• Erfassung beim Überschreiten einer Linie:

Die Kamera erfasst jede Person, die eine vordefinierte Meldelinie überschreitet.

Die Funktion ist ausschließlich in der Kamera Tycam Guard verfügbar. Der Erfassungsmodus nach Überschreitung einer Linie erfordert spezielle Installationsbedingungen: siehe Abschnitt 3.



Sonstige Funktionen:

- Plug-&-Play-Zuordnung.
- Fernüberwachung.
- Einstellung des Überwachungsmodus:
 - Automatische Aufzeichnung bei Erfassung.
 - Durchgehende Aufzeichnung mit Erfassung.
- Verwaltung der Aufzeichnungen (MP4-Format speichern, löschen etc.).
- Benachrichtigungen:
 - Über Ereignisse
 - Über gemeldete Erfassungen
 - Über Kameraabschaltungen und -wiedereinschaltungen
- Gegensprechanlage.
- Digitaler Zoom: 4-fach.
- Drehen der aufgenommenen Bilder.
- Gegenlichtkompensation.
- Bilderfassung.
- Privatsphäre-Modus.
- Integrierte Sirene.
- Synchronisation mit dem Alarmsystem TYXAL+
- Programmierung des Überwachungsmodus (Routinen)
- **Tycam Guard** :
 - LED-Leuchte
 - Infrarot-Nachtsicht, + Nachtsicht in Farbe möglich.
- **Tycam Home** :
 - Bewegungsverfolgung.
 - Überprüfung der Erfassungszone und Bewegungsverfolgung dank einer motorisierten Linse.

1 - Installationshinweis

Für den optimalen Betrieb:

- Vermeiden Sie es, die Kamera an einem Ort mit starken Lichtschwankungen (Gegenlicht) oder an zu dunklen Orten zu installieren.
- Vergewissern Sie sich, dass sich keine reflektierende Oberfläche in der unmittelbaren Umgebung des Kameraobjektivs befindet.
- Installieren Sie die Kamera nicht auf instabilen Untergründen, um Vibrationen zu vermeiden.
- Vermeiden Sie die Nähe von Wärmequellen.
- Berühren Sie das Objektiv nicht mit dem Finger.
- Schützen Sie die Kamera vor der direkten Sonneneinstrahlung.
- Setzen Sie die Kamera keinen Erschütterungen aus.
- Installieren Sie die Kamera Tycam Home an einem trockenen und gut belüfteten Ort.
- Die elektromagnetische Strahlung kann die Videodatenübertragung und Bildqualität beeinträchtigen. Installieren Sie die Kamera nicht in der Nähe einer elektro-magnetischen Strahlungsquelle.
- Die Installation des Videoüberwachungssystems muss vorschriftsmäßig durchgeführt werden.
- Stellen Sie sicher, dass alle zugeordneten Geräte während der Installation ausgeschaltet sind.
- Bei Geräten mit Steckdosen-anschluss muss die Steckdose in der Nähe des Gerätes eingebaut und leicht zugänglich sein.

- max. 8 Kameras.
- Empfehlungen für den Betrieb der Kamera per WLAN: **WLAN 2,4 GHz.**
Bestimmte Internet-Router verbreiten 2 WLAN-Netzwerke gleichzeitig, eines für WLAN mit 2,4 GHz und ein weiteres für WLAN mit 5 GHz.
Für die Kamera muss unbedingt das WLAN-Netzwerk mit 2,4 GHz verwendet werden.
Es ist manchmal erforderlich, die 2 WLAN-Netzwerke je nach Anbieter in den Einstellungen Ihres Internet-Routers deutlich umzubenennen.
Überprüfen Sie die vorab die WLAN-Übertragung in der Installationsumgebung der Kamera: eine Mindestübertragung von 1 Mb/s ist erforderlich.
Die Anzahl der WLAN-Geräte im Haus kann die Übertragung zeitweise verringern. Stellen Sie daher sicher, dass das WLAN-Netzwerk nicht überlastet ist.
Die Dicke der Wände und/oder das Vorhandensein von Metall in den Wänden ist ebenfalls ein Faktor, der die Qualität der WLAN-Übertragung beeinträchtigen kann. Gegebenenfalls sollte eine kabelgebundene Verbindung bevorzugt werden.

DE

2 - Funktionsweise der Kameras

Aufnahmen von Videos

- Die Videos werden nach 30 Tagen automatisch gelöscht.
- Wenn die Speicherkarte fast voll ist, werden die ältesten Videos automatisch gelöscht.
- Die Dauer der Aufzeichnung kann je nach Bewegung auf dem Bildschirm abweichen. Diese Werte sind unverbindlich und werden nicht gewährleistet (siehe Abschnitt 5.4 und Abschnitt 6.5).
- Die Lebensdauer der Speicherkarte hängt von der verwendeten SD-Karte ab. Nur die im Lieferumfang der Kamera enthaltene SD-Karte bietet eine Lebensdauer von 2 Jahren.

Wartung der Kameras:

- Überprüfen Sie regelmäßig den Zustand der Kabel und Anschlüsse der Kamera.
- **Tycam Guard:**
Entfernen Sie regelmäßig eventuelle Insekten oder Spinnweben, die zu Fehlmeldungen führen könnten. Reinigen Sie das Objektiv der Außenkamera mit einem leicht angefeuchteten, weichen Tuch.

Die Videos werden in „durchschnittlicher Auflösung“ aufgezeichnet. Jedes bei einer Erfassung aufgezeichnete Video beginnt 5 Sekunden vor dem Ereignis bei einer Gesamtdauer von 35 Sekunden.

3 - Funktionsweise der Bildanalyse

Für die optimale Bewegungsanalyse im Sichtfeld positionieren Sie die Kamera in ausreichender Höhe und Entfernung zum zu überwachenden Bereich.

Höhe der Kamera

Tycam Home - empfohlene Höhe: zwischen 2 und 5 m.

Tycam Guard - empfohlene Höhe: zwischen 2 und 4 m.

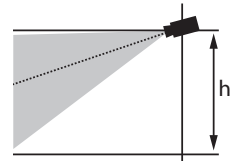

Abstand zum zu überwachenden Bereich

Empfohlene Sichtfelder (unverbindliche Richtwerte, die je nach Umgebung variieren können) : Min.: 2,5 m / Max.: 20 m (Tycam Home) oder 30 m (Tycam Guard).

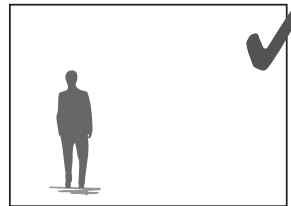
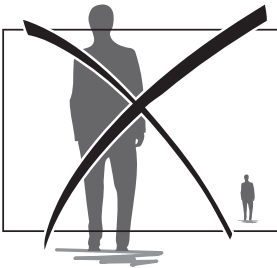
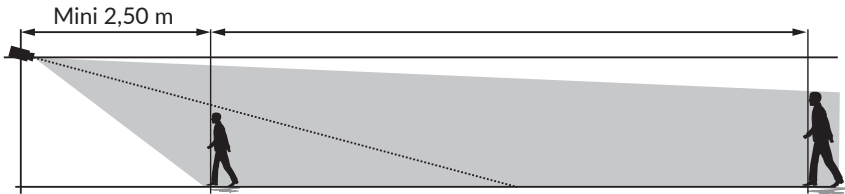

Stellen Sie sicher, dass eine erfasste Person nicht zu groß oder zu klein auf dem Bild erscheint.

Außenumgebungen

Vermeiden Sie Umgebungen mit zu vielen Bäumen, Wasserpfützen (Spiegeleffekt), die die Bildanalyse beeinträchtigen können.

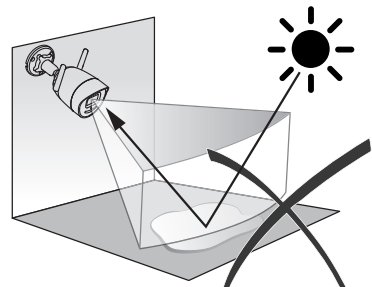
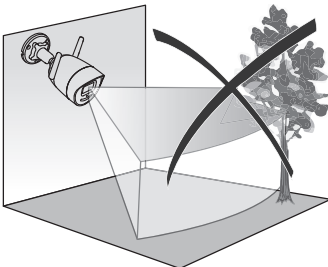

Auswahl der Erfassungseinstellungen

Wählen Sie den für den überwachten Bereich geeigneten Erfassungsmodus mithilfe der Tydom-App. Im Prozessor der Kamera kommt künstliche Intelligenz zum Einsatz, um die Klassifizierung von Objekten zu ermöglichen, die im Überwachungsfeld der Kamera auftauchen. Dies ist das Herzstück schlechthin gegen einen Anstieg verdächtiger Ereignisse und für die Verringerung von Fehlerkennungen.

Erfassungsarten:

- **Erfassung von Menschen:** Die Kamera erfasst ausschließlich Menschen.
- **Erfassung von Fahrzeugen:** Die Kamera erfasst ausschließlich Fahrzeuge.
- **Erfassung von Bewegungen:** Die Kamera erfasst jegliche Arten von Bewegungen.

Einbruchsbereich

Fügen Sie mithilfe der Tydom-App Zonen auf dem Bild hinzu, um Einbruchsbereiche festzulegen. Jede Person, die den Bereich betritt, wird erfasst. Sie können bis zu 4 Einbruchsbereiche hinzufügen, die Sie ändern und überlagern können.

Achten Sie darauf, dass sich der zu überwachende Bereich nicht am Bildrand befindet, um eine sichere Erfassung zu gewährleisten.

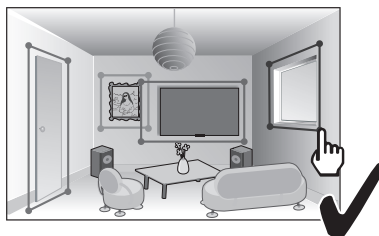
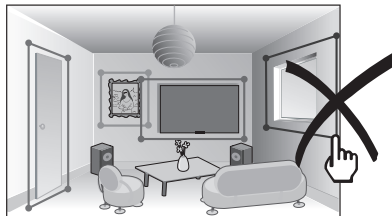

Erfassung bei der Überschreitung einer Linie

Dieser Modus wird für die Außenkameras empfohlen.

Positionieren Sie die Kamera in der empfohlenen Höhe und richten Sie diese ordnungsgemäß aus, um die zuverlässige Erfassung bei der Überschreitung einer Linie zu gewährleisten.

Legen Sie eine Meldelinie in der Tydom-App fest, um alle Personen zu erfassen, die diese Linie überschreiten.

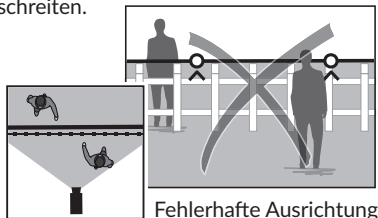

Fehlerhafte Ausrichtung der Kamera

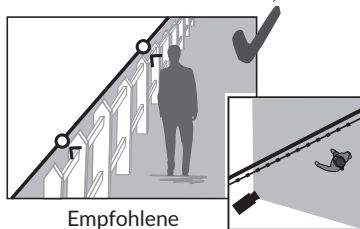

Empfohlene Ausrichtung

- Die folgenden Installationshinweise müssen für den optimalen Betrieb berücksichtigt werden: Höhe/Entfernung/ Außenumgebungen.
- Nach der Einstellung der Kamera muss ein Erfassungstest durchgeführt werden, um sicherzustellen, dass die Kamera den überwachten Bereich richtig erfasst und effizient alle Bewegungen erkennt.



4 - Funktionsweise der Kamera Tycam Home

Die Kamera Tycam Home verfügt über eine motorisierte Linse, die Sie mithilfe der Tydom-App in vertikaler oder horizontaler Richtung bewegen können.

Versuchen Sie nicht, die motorisierte Kamera Tycam Home von Hand auszurichten: Manuelle Eingriffe in die Ausrichtung der Kamera führen zu vorzeitigem Verschleiß und einer Verschiebung der voreingestellten Überwachungsposition.

4.1 Standardposition

Die Standardposition der Kamera Tycam Home können Sie mithilfe der Tydom-App festlegen. Diese voreingestellte Position ist die Referenzposition der Kamera.

Nach jeder durch die Kamera ausgeführten Bewegung des Objektivs:

- Bewegungsverfolgung nach einer Erfassung.
- Bewegungsbefehl durch den Benutzer über die Tydom-App.
- Verlassen des Privatsphäre-Modus.

Die Kamera wird sich standardmäßig in diese Position zurückversetzen.

Wählen Sie Folgendes über die Tydom-App:

Einstellung > Mein Wohnsitz > Meine Produkte > Kameras > Wählen Sie die Kamera aus > Standardposition.

Stellen Sie mithilfe der Pfeiltasten die gewünschte Standardposition ein, und drücken Sie anschließend auf „Bestätigen“.

4.2 Betätigung der Kamera

Öffnen Sie die Schnittstelle der Kamera mit der Tydom-App:

- Drücken Sie auf die Pfeile, um die Kameralinse zu bewegen.
- Halten Sie sie für eine kontinuierliche Bewegung gedrückt.
- Drücken Sie auf die mittlere Taste, um zur Standardposition zurückzukehren.

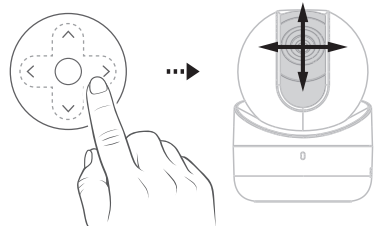

4.3 Bewegungsverfolgung

Sie können den Modus „Bewegungsverfolgung“ aktivieren, um eine Person automatisch zu erfassen und zu verfolgen, die sich in einer überwachten Zone bewegt.

Sobald die Bewegungsverfolgung abgeschlossen ist, wird die Kamera wieder zur Standardposition zurückkehren.

Wählen Sie Folgendes über die Tydom-App:

Einstellung > Mein Wohnsitz > Meine Produkte > Kameras > Wählen Sie die Kamera aus > Erfassung > Wählen Sie aus > Die Bewegung verfolgen.

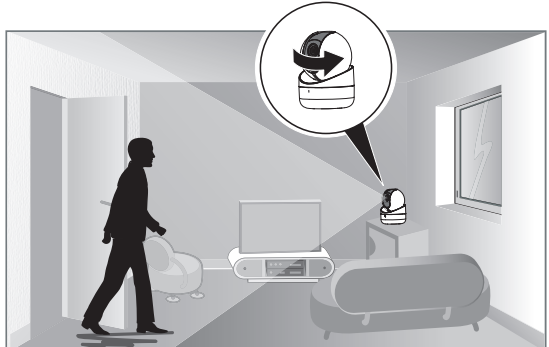

5 - Tycam Home

5.1 Lieferumfang

- 1 - Kamera
- 2 - Halterung
- 3 - EU-Stecker
- 4 - UK-Stecker
- 5 - Netzteil (3 m)
- 6 - Installationsanleitung
Offizielle Dokumentation
- 7 - Kabel RJ45 (3 m)
- 8 - Beutel mit Schrauben / Dübeln

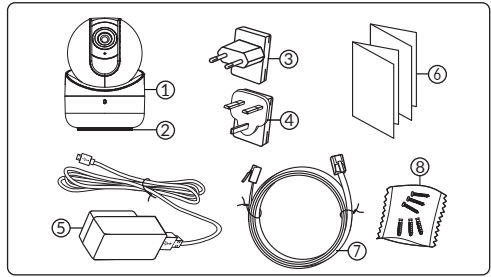

DE

5.2 Beschreibung

- 1 - Steckplatz der Speicherkarte
- 2 - Taste RESET/WPS (5 Sekunden gedrückt halten)
- 3 - Schutzabdeckung
- 4 - RJ45-Netzwerkanschluss
- 5 - Netzteil USB-C
- 6 - Lautsprecher
- 7 - Mikrofon
- 8 - Objektiv
- 9 - Motorisierte Kamerabdeckung
- 10 - Richtung der Motorisierung (vertikal und horizontal)
- 11 - Infrarot-LED (Nachtsicht)
- 12 - Betriebskontrollleuchte

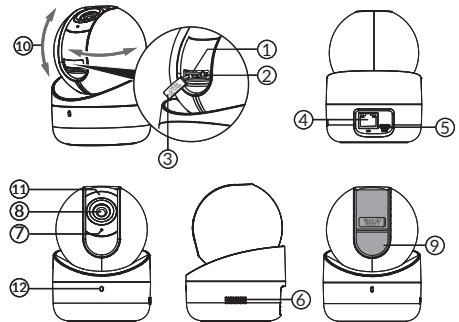

Betriebskontrollleuchte	Grund für den Status
Leuchtet rot	Einschalten der Kamera
Leuchtet blau	Die Kamera ist mit dem Server verbunden
Langsam rot blinkend	Keine Verbindung zum Server
Langsam blau blinkend	Kommunikation zwischen der Kamera und dem Server in den folgenden Fällen: - Zuordnung läuft
Schnell blau blinkend	Aktualisierung der Kamera läuft Zugriff auf das aktuelle Video
Abwechselnd Rot/Blau blinkend	Kamera wartet auf Verbindung mit dem Server

5.3 Befestigung

Sie können die Kamera an der Wand oder Decke befestigen.

- 1 - Bohren Sie die Befestigungslöcher der Halterung und befestigen Sie die Halterung mit den für den Untergrund geeigneten Schrauben.
- 2 - Positionieren Sie die Kamera, indem Sie die Stifte ausrichten
- 3 - Drehen Sie die Kamera nach rechts bis zum Anschlag.

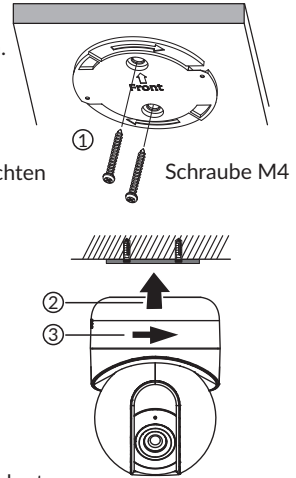

5.4 Speicherkarte

Die Tycam Home-Kamera verfügt bereits über eine Speicherkarte (Kapazität: 32 GB).

Diese Karte ermöglicht die Aufzeichnung von verschlüsselten Videos, die ausschließlich über die Tydom-App abgespielt werden können. Sie können die Aufnahmekapazität erhöhen, indem Sie eine größere Speicherkarte einstecken (Micro-SD/SD HC/SD XC Klasse 10 erforderlich).

Hinweis: Die auf einem anderen Kartenmodell aufgenommenen Videos sind ebenfalls verschlüsselt. Wenn die Kamera beispielsweise aufgrund eines Einbruchs ausfallen sollte, dann wenden Sie sich bitte an den Support von Delta Dore, um die Bilder von einer einzelnen SD-Karte zu entschlüsseln.

Speicherkarte	Aufzeichnungsdauer kontinuierlich
8 GB	1 bis 2 Tage
16 GB	2,5 bis 4 Tage
32 GB	5 bis 8 Tage
64 GB	10 bis 16 Tage
128 GB	20 bis 32 Tage
256 GB	40 bis 60 Tage

5.5 Wechseln der Speicherkarte

Positionieren Sie die Kamera mithilfe der Tydom-App in den Privatmodus, um auf die Abdeckung der Speicherkarte zuzugreifen.

- Schalten Sie die Kamera aus.
- Öffnen Sie die Schutzabdeckung
- Stecken Sie die neue Speicherkarte hinein, indem Sie die Einschubrichtung beachten, und bringen Sie die Abdeckung dann wieder an.
- Schalten Sie die Kamera wieder ein.
- Formatieren Sie die Karte mithilfe der Tydom-App.

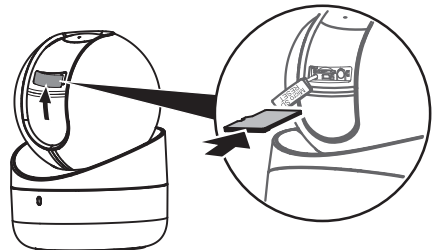

6 - Tycam Guard

6.1 Lieferumfang

- 1 - Kamera
- 2 - Steckverbinder
- 3 - EU-Stecker
- 4 - UK-Stecker
- 5 - Netzteil (1,5 m)
- 6 - Schlüssel der Speicherkartenabdeckung
- 7 - Beutel mit Schrauben / Dübeln
- 8 - Bohrschablone
- 9 - Leerrohr für Netzwerkkabel (RJ45)
- 10 - Installationsanleitung
Offizielle Dokumentation
- 11- RJ45-Kabel (1,5 m)

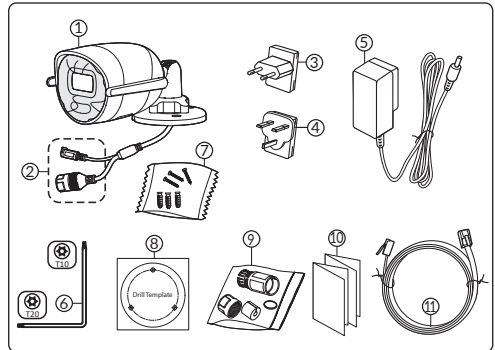

DE

6.2 Beschreibung

- 1 - Halterung
- 2 - WLAN-Antennen
- 3 - Befestigungsschraube
- 4 - Objektiv
- 5 - Lautsprecher
- 6 - Steckplatz der Speicherkarte
- 7 - Taste RESET/WPS (5 Sekunden gedrückt halten)
- 8 - Netzanschluss
- 9 - RJ45-Netzwerkanschluss
- 10 - Blitzlicht
- 11 - Infrarot-LED (Nachtsicht)
- 12 - Mikrophon
- 13 - Betriebskontrollleuchte

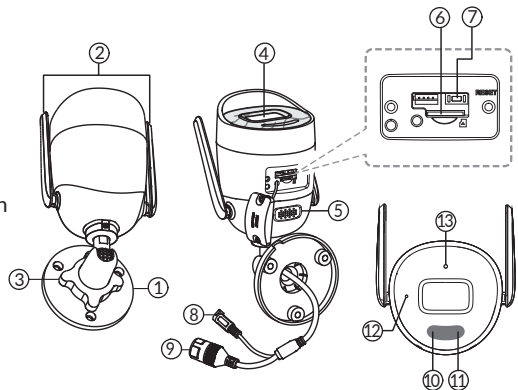

Betriebskontrollleuchte	Grund für den Status
Leuchtet rot	Einschalten der Kamera
Leuchtet blau	Die Kamera ist mit dem Server verbunden
Langsam rot blinkend	Keine Verbindung zum Server
Langsam blau blinkend	Kommunikation zwischen der Kamera und dem Server in den folgenden Fällen: - Zuordnung läuft
Schnell blau blinkend	Aktualisierung der Kamera läuft Zugriff auf das aktuelle Video
Abwechselnd Rot/Blau blinkend	Kamera wartet auf Verbindung mit dem Server

6.3 Befestigung

- Bohren Sie die Befestigungslöcher mithilfe der Bohrschablone.
- Befestigen Sie die Halterung mit den mitgelieferten Schrauben und Dübeln.

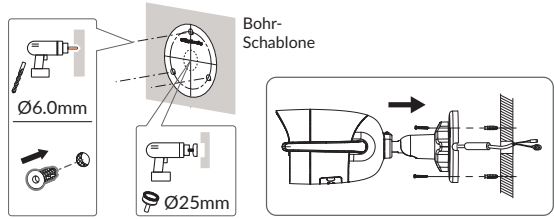

6.4 Einstellung

- Lösen Sie die Mutter A.
- Richten Sie Kamera ordnungsgemäß aus und ziehen Sie die Mutter A dann wieder fest.

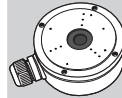
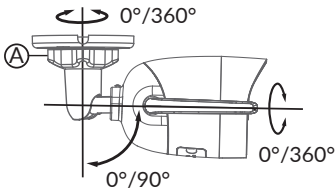

Für Installation mit Steckverbindungen im Außenbereich ist optional eine externe Anschlussdose verfügbar.

BRE TYCAM GUARD
Réf : 6417019

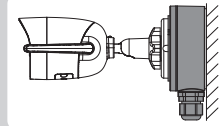

6.5 Speicherkarte

Die Tycam Guard-Kamera verfügt bereits über eine Speicherkarte (Kapazität: 32 GB).

Diese Karte ermöglicht die Aufzeichnung von verschlüsselten Videos, die ausschließlich über die Tydom-App abgespielt werden können. Sie können die Aufnahmekapazität erhöhen, indem Sie eine größere Speicherkarte einstecken (Micro-SD/SD HC/SD XC Klasse 10 erforderlich).

Hinweis: Die auf einem anderen Kartenmodell aufgenommenen Videos sind ebenfalls verschlüsselt. Wenn die Kamera beispielsweise aufgrund eines Einbruchs ausfallen sollte, dann wenden Sie sich bitte an den Support von Delta Dore, um die Bilder von einer einzelnen SD-Karte zu entschlüsseln.

Speicherkarte	Aufzeichnungsdauer kontinuierlich
8 GB	1 bis 2 Tage
16 GB	2,5 bis 4 Tage
32 GB	5 bis 8 Tage
64 GB	10 bis 16 Tage
128 GB	20 bis 32 Tage
256 GB	40 bis 60 Tage

6.6 Wechseln der Speicherkarte

- Schalten Sie die Kamera aus.
- Entfernen Sie die 2 Schrauben der Abdeckung mit dem mitgelieferten Schlüssel.
- Stecken Sie die neue Speicherkarte hinein, indem Sie die Einschubrichtung beachten.
- Befestigen Sie die Abdeckung.
- Schalten Sie die Kamera wieder ein.
- Formatieren Sie die Karte mithilfe der Tydom-App.

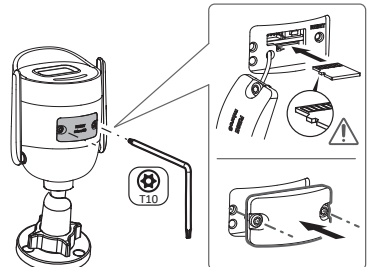

6.7 Leerrohr für Netzwerkabel (RJ45)

Bei Bedarf können Sie das Dichtungszubehör für Netzwerkabel (RJ45) installieren.

- 1 - Netzwerk-Schnittstellenstecker der Kamera
- 2 - Dichtungsring
- 3 - Netzwerkstecker
- 4 - Verschlussstopfen
- 5 - Dichtungsring aus Gummi
- 6 - Spannmutter
- 7 - Netzwerkabel des WLAN-Routers

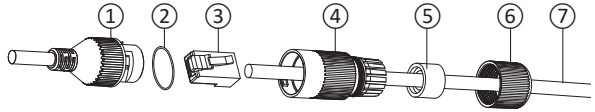

Montage

1. Führen Sie in dieser Reihenfolge das Netzwerkabel (7) (ohne Stecker) durch die Klemmmutter (6), die Gummidichtung (5) (die Innenkante der Gummidichtung muss zum Verschlussstopfen zeigen), dann durch den Verschlussstopfen (4).
2. Crimpen Sie einen RJ45-Netzwerkstecker (3) auf das Kabelende und achten Sie darauf, die verdrehten Drähte in der richtigen Reihenfolge einzuführen.
3. Setzen Sie die Dichtung (2) auf das Ende des Netzwerk-Schnittstellensteckers der Kamera (1).
4. Stecken Sie den Netzwerkstecker (3) in die Netzwerk-Schnittstellenbuchse der Kamera (1).
5. Legen Sie die Gummidichtung (5) in den Verschlussstopfen (4) und ziehen Sie die Spannmutter (6) auf dem Verschlussstopfen (4) jedoch nicht ganz fest.
6. Richten Sie das Stecksystem des Verschlussstopfens (4) mit der Kerbe am Netzwerk-Schnittstellenstecker (1) der Kamera aus und drehen Sie den Verschlussstopfen (4) um 1/4 Umdrehung in die Netzwerk-Schnittstellenbuchse der Kamera (1).
7. Ziehen Sie die Mutter 6 fest, um die vollständige Abdichtung der RJ45-Steckverbindung zu gewährleisten.

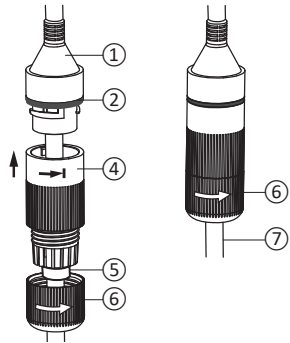
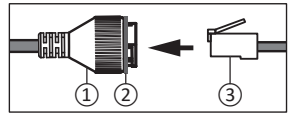

6.8 Stromanschluss

- Schließen Sie den Netzstecker an.

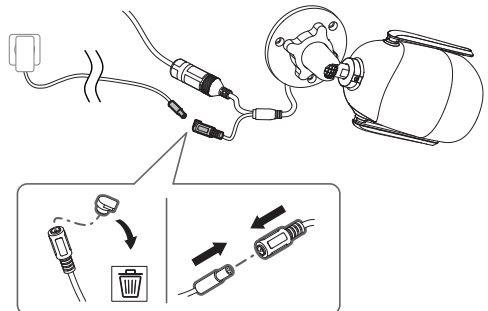

6.9 Abschluss der Installation

- Richten Sie die WLAN-Antennen nach oben aus.
- Entfernen Sie die Schutzfolie der Kamera.

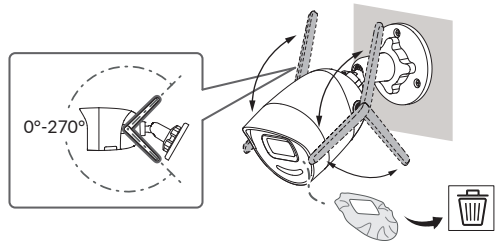

7 - Verbindung der Kamera

Wählen Sie Ihre Verbindungsart:

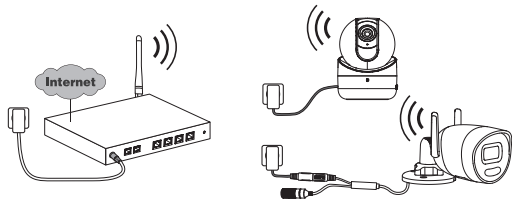

WLAN-Verbindung (2,4 GHz).

Das lokale WLAN-Netzwerk muss gesichert sein.

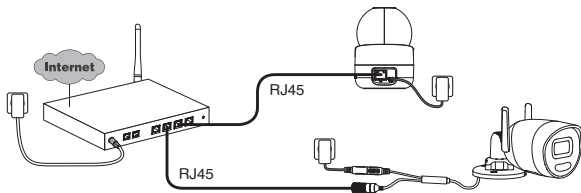

Ethernetverbindung (RJ45) (Cat. 5E, max. 100m).

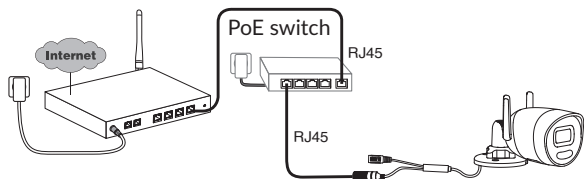

Die PoE-Verbindung (Power over Ethernet) ermöglicht die Stromversorgung der Kamera über Ethernet. Hierfür wird ein PoE-Switch oder -Injector sowie ein Ethernetkabel der Kategorie 6 (nicht mitgeliefert) benötigt.

Typ und max. Länge je nach verwendetem Dip-Schalter (PoE SW4: max. 250

PoE-Switch-Option: **Poe SW4** Best.-Nr.: 6417010

Bandbreite

Wenn Sie Schwierigkeiten haben, eine Remoteverbindung herzustellen, können Sie die Auflösung Ihrer Kamera in der App ändern.

Einstellen der Auflösung	Upload-Geschwindigkeit pro Kamera
Full HD	512 kbit/s
HD	256 kbit/s

DE

Die Internet-Router hat einen Eigenbedarf von 100 Kbit/s.

8 - Tydom-App

Erste Inbetriebnahme:

- Bei der ersten Inbetriebnahme oder nach dem Löschen der Kamera, wird die Verbindung mit dem gesicherten Server innerhalb von etwa 3 Minuten aufgebaut. Es kann bis zu 7 Minuten dauern, wenn ein Software-Update erforderlich ist.



Ordnen Sie Ihre Kamera der Tydom-App zu und stellen Sie dabei sicher, dass Ihr Smartphone/Tablet mit dem lokalen Netzwerk verbunden ist. Starten Sie die Tydom-App und folgen Sie den Anweisungen.

9 - Kamera löschen

Wählen Sie über die Tydom-App Folgendes, um die Kamera aus dem System zu entfernen:

Einstellung > Mein Wohnsitz > Meine Produkte > Kameras >

Wählen Sie die Kamera aus > Löschen.

10 - Technische Daten

	Tycam Home	Tycam Guard
Spannungsversorgung	Spannungsversorgung über das mitgelieferte Netzteil. EINGANG: 100 - 240 V ~ 50/60 Hz AUSGANG: 5 V $\overline{\text{---}}$ 1,6 A	Spannungsversorgung PoE - 802.3af, Klasse 3 Spannungsversorgung über das mitgelieferte Netzteil. EINGANG: 100 - 240 V ~ 50/60 Hz AUSGANG: 12 V $\overline{\text{---}}$ 0,6 A
Stromverbrauch	8 W	7 W max. Spannungsversorgung Netzteil/8,5 W max. PoE
Netzwerk RJ45	Ethernet 10 – 100 Mbps	
WLAN-Netzwerk	Wi-Fi IEEE 802.11b/g/n 2,4 GHz (nicht 5 GHz kompatibel) Reichweite 80 m (variiert je nach Umgebung in der Nähe der Kamera)	Wi-Fi IEEE 802.11b/g/n 2,4 GHz (nicht 5 GHz kompatibel) Reichweite 120 m (variiert je nach Umgebung in der Nähe der Kamera)
ONVIF	<p>Profil T.</p> <p>ONVIF-Konfiguration der Kameras Tycam Home und Tycam Guard erfordert die Installation einer Smart-Home-Box von Delta Dore (Tydom 1.0, Tydom Home/Pro/Tywell, Tydom 2.0)</p> <p>Die Verwendung des Expertenmodus erfordert zwingend Fachkenntnisse in Netzwerk- und Sicherheitsfragen, um die Konformität der Installation und den Schutz der persönlichen Daten der Nutzer zu gewährleisten. Bei Nutzung des Expertenmodus und Aktivierung der ONVIF-Kompatibilität leistet Delta Dore keinen technischen Support.</p> <p>Um weitere Informationen über den Expertenmodus und die ONVIF-Konfiguration zu erhalten, scannen Sie den folgenden QR-Code:</p> <div style="text-align: center;">  </div>	
Optischer Sensor/ Brennweite	2 Megapixel, 2,8 mm	2 Megapixel, 2,8 mm
Motorisierte Kamerabdeckung	JA	-
Aufnahmewinkel	H 108° / V 59° / Diag : 129°	H 107° / V 56° / Diag : 127°
Motorisierung des Sensors	Horizontale Drehung: 0-355° - Vertikale Drehung: -10° -90°	-
Min. Lichtstärke	0 Lux (mit Infrarot-LED)	
Nachtsicht	Automatische Infrarot-Nachtsicht - Reichweite 20 m	Automatische Infrarot-Nachtsicht - Reichweite 30 m Automatische Nachtsicht in Farbe Reichweite 30 m
Auflösung	FullHD - 1920*1080 Pixel	
MicroSD- / SD HC- / SD XC-Karte	Auf bis zu 256 GB erweiterbar - (Klasse 10 erforderlich)	
Benutzerdefinierte Erfassung	Mensch Einbruchsbereich Bewegungsverfolgung	Mensch Fahrzeug Einbruchsbereich Grenzlinie Abschreckendes Blitzlicht

	Tycam Home	Tycam Guard
2-Wege-Audio	JA	JA
Integrierte Sirene	JA - Max. 90 db	JA - Max. 90 db
Betriebstemperatur und Luftfeuchtigkeit	-10 °C / +40 °C 95 % Luftfeuchtigkeit oder weniger ohne Kondensation	-30 °C / +60 °C 10 % ~ 95 % ohne Kondensation
Lagertemperatur und Luftfeuchtigkeit	-20 °C / +60 °C - 0 % ~ 90 % ohne Kondensation	-30 °C / +60 °C
Schutzklasse	-	IP67
Abmessungen der Kamera	Ø 82,4 × 113,6 mm	190,6 × 73,0 × 89,1 mm
Gewicht der Kamera	280 gr	490 gr

Menzioni legali

La qualità della connessione del vostro prodotto può essere alterata da diverse modifiche dell'architettura IP sulla quale funziona.

Tali modifiche possono essere, in modo non limitativo, una sostituzione di hardware, un aggiornamento di software, o un'impostazione di parametri che vengono effettuate sulle apparecchiature del vostro operatore o su ogni altro dispositivo multimediale come tablet, smartphone, ecc.

IOS è un marchio o un marchio depositato di Cisco negli Stati Uniti e negli altri paesi ed è utilizzato in licenza.

Android™ e Google Play sono marchi depositati di Google LLC.

Wi-Fi™ è un marchio depositato di Wi-Fi Alliance.

WPS (Wi-Fi Protected Setup) è una norma creata dalla Wi-Fi Alliance.

L'installazione e l'utilizzo della telecamera devono essere conformi alla legislazione locale.

È obbligatorio rispettare la privacy e l'intimità delle altre persone.

È vietato filmare la strada pubblica o le proprietà vicine.

È inoltre obbligatorio informare per iscritto tutte le persone che lavorano presso il vostro domicilio (infermiera, baby-sitter, ecc.) del fatto che potrebbero essere filmate momentaneamente durante lo svolgimento della loro attività professionale.

Trattamento dei dati

L'acquisto della vostra telecamera connessa implica l'accettazione dell'esecuzione del trattamento dei dati.

DELTA DORE utilizza una piattaforma cloud per fornire il servizio di trattamento dei dati. Le sequenze registrate dalla vostra telecamera non vengono salvate in alcun momento dalla piattaforma che svolge tale servizio.

I video vengono salvati e cifrati esclusivamente sulla scheda SD della vostra telecamera e sono accessibili solo accedendo al vostro account personale attraverso l'applicazione Tydom.



Per utilizzare la telecamera è necessaria l'app Tydom disponibile su Google Play e App Store e un web server domestico smart Tydom / Tywell.

Scarica
l'app Tydom



A causa dell'evoluzione costante delle normative e del materiale, le caratteristiche indicate nel testo e le immagini contenute nel presente documento sono da ritenersi vincolanti solo dopo una conferma da parte dei nostri servizi.

Indice

1 - Consigli di installazione	53
2 - Funzionamento delle telecamere	53
3 - Funzionamento dell'analisi dell'immagine	54
4 - Funzionamento della telecamera Tycam Home	56
4.1 Posizione predefinita.	56
4.2 Azionamento della telecamera	56
4.3 Tracciamento dei movimenti	56
5 - Tycam Home	57
5.1 Contenuto	57
5.2 Descrizione.....	57
5.3 Fissaggio	58
5.4 Scheda di memoria	58
5.5 Sostituzione della scheda di memoria	58
6 - Tycam Guard	59
6.1 Contenuto.....	59
6.2 Descrizione.....	59
6.3 Fissaggio	60
6.4 Impostazione	60
6.5 Scheda di memoria	60
6.6 Sostituzione della scheda di memoria	60
6.7 Guaina di tenuta per cavo RJ 45.....	61
6.8 Collegamento dell'alimentazione	61
6.9 Completamento dell'installazione.....	62
7 - Connessione della telecamera	62
8 - App Tydom	63
9 - Cancellazione della telecamera	63
10 - Caratteristiche tecniche	64

Le telecamere Tycam Home e Tycam Guard sono dotate di una nuova generazione di sensori ad alta risoluzione che forniscono un'immagine di qualità qualunque siano le condizioni di illuminazione.

Connessa al router, la telecamera vi permette di visualizzare la vostra abitazione sul vostro smartphone e di registrare dei video e delle foto attraverso l'applicazione Tydom.

A distanza potete:

- Osservare e ascoltare.
- Lanciare una registrazione istantaneamente.
- Acquisizione immediata di foto.
- Parlare con la vostra famiglia e i vostri cari.
- Guardare i video registrati.
- Ricevere delle notifiche in caso di rilevamento.

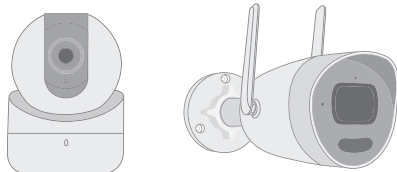

Scelta dei parametri di rilevamento:

• Tipi di rilevamento:

- **Rilevamento di persone:**
la telecamera rileva solo persone.
- **Rilevamento di veicoli:**
la telecamera rileva solo veicoli.
- **Rilevamento di movimento:**
la telecamera rileva tutti i tipi di movimento.

• Zone di intrusione:

La telecamera rileva qualsiasi movimento in una o più zone della griglia predefinite (massimo 4 zone).



• Rilevamento di superamento della linea:

La telecamera rileva ogni persona che supera una linea di rilevamento predefinita. Questa funzione è disponibile solo sulla telecamera Tycam Guard. La modalità di rilevamento per il superamento della linea richiede condizioni di installazione particolari: vedi §3.



Altre funzioni:

- Associazione plug-&-play.
- Sorveglianza a distanza.
- Impostazione della modalità di sorveglianza:
 - Registrazione automatica su rilevamento
 - Registrazione continua con rilevamento.
- Gestione delle registrazioni (salvataggio in formato MP4, cancellazione, ecc.).
- Notifiche di:
 - Eventi.
 - Avvisi rilevamento.
 - Disconnessioni e riconnessioni della telecamera.
- Vivavoce
- Zoom digitale x4.
- Capovolgimento dell'immagine.
- Compensazione della retroilluminazione.
- Acquisizione foto.
- Modalità privacy.
- Sirena integrata.
- Sincronizzazione con il sistema di allarme TYXAL+.
- Programmazione della modalità di monitoraggio (Routine).
- **Tycam Guard:**
 - Proiettore LED.
 - Visione notturna a infrarossi + visione notturna a colori possibile.
- **Tycam Home:**
 - Tracciamento dei movimenti.
 - Esplorazione della zona di sorveglianza e tracciamento del movimento grazie a una lente motorizzata.

1 - Consigli di installazione

Per assicurare un funzionamento ottimale:

- Evitate di installare la telecamera in un punto che possa subire delle forti variazioni di luminosità (controluce) o troppo scuro.
- Assicuratevi che non sia presente una superficie riflettente troppo vicino all'obiettivo della telecamera.
- Non installate la telecamera su un supporto instabile che possa causare delle vibrazioni.
- Evitate la vicinanza con fonti di calore.
- Non toccate l'obiettivo con le dita.
- Non esponete la telecamera alla luce diretta del sole.
- Non sottoponete la telecamera a degli urti.
- Installate la telecamera Tycam Home in un punto asciutto e ben ventilato.
- L'irradiazione elettromagnetica può influenzare la trasmissione dei dati video e la qualità dell'immagine. Non installate la telecamera vicino a una fonte di irradiazione elettromagnetica.
- L'installazione deve essere eseguita seguendo le regole dell'arte della videosorveglianza.
- Assicuratevi che tutti i dispositivi associati siano fuori tensione durante l'installazione.
- Per il materiale collegato tramite presa

di corrente la presa fissa deve essere installata vicino al materiale e deve essere facilmente raggiungibile.

- 8 telecamere max.
- Raccomandazioni per il funzionamento della telecamera tramite Wi-Fi: **Wi-Fi a 2,4 GHz**. Alcuni router trasmettono 2 reti Wi-Fi contemporaneamente, una per il Wi-Fi 2,4 GHz e un'altra per il Wi-Fi a 5 GHz -Fi. **Per la telecamera è necessario utilizzare il Wi-Fi a 2,4 GHz.**

A volte è necessario rinominare le 2 reti Wi-Fi in modo diverso, accendendo alle impostazioni del router Internet a seconda del provider.

Verifica preventivamente la qualità della velocità Wi-Fi nell'ambiente di installazione della telecamera, è richiesta una velocità minima di 1 Mb/s.

Il numero di dispositivi Wi-Fi in casa può ridurre occasionalmente la velocità, quindi assicurati che la rete Wi-Fi non sia sovraccarica.

Lo spessore delle pareti e/o la presenza di metallo in queste ultime è anche un fattore nel degrado della qualità nella velocità Wi-Fi, se necessario preferisci l'utilizzo di una connessione cablata.

2 - Funzionamento delle telecamere

Registrazione dei video

- I video vengono automaticamente cancellati dopo 30 giorni.
- Quando il limite di memoria della scheda di memoria viene raggiunto, i video più vecchi vengono cancellati automaticamente.
- La durata di registrazione può variare in base al movimento nell'immagine. Questi valori sono forniti a titolo indicativo e non possono essere garantiti (vedi § 5.4 e § 6.5).
- La durata di vita della scheda di memoria dipenderà dalla scheda SD utilizzata. Solo la scheda SD fornita con la telecamera permette di assicurare una durata di funzionamento di 2 anni.

Manutenzione delle telecamere :

- Verificate periodicamente i cablaggi e i collegamenti della vostra telecamera.
- **Tycam Guard :**
Verificate regolarmente l'assenza di insetti o di ragnatele che possono innescare dei falsi allarmi. Utilizzate un panno morbido leggermente umido per pulire l'obiettivo della telecamera esterna.

I video vengono registrati con una qualità di risoluzione "media".

Ogni video registrato per rilevamento inizia 5 secondi prima dell'evento per una durata totale di 35 secondi

3 - Funzionamento dell'analisi dell'immagine

Per ottenere un'analisi ottimale dei movimenti nel vostro campo di visione, posizionate la telecamera a un'altezza e a una distanza sufficienti rispetto alla zona da sorvegliare.

Altezza della telecamera

Tycam Home - altezza consigliata: tra 2 e 5 m.

Tycam Guard - altezza consigliata: tra 2 e 4 m.

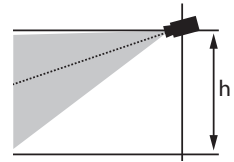

Distanza dalla zona da monitorare

Campi visivi consigliati (forniti a titolo indicativo, possono variare a seconda dell'ambiente):

Minimo: 2,5 m / Massimo: 20 m (Tycam Home) o 30 m (Tycam Guard).

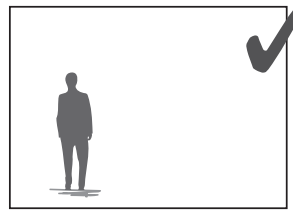
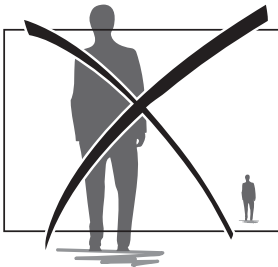
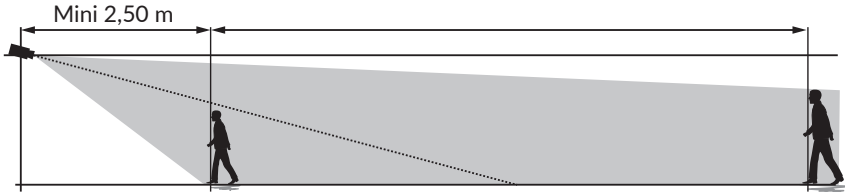

Fate attenzione che una persona rilevata non appaia né troppo piccola né troppo grande nell'immagine.

Ambienti esterni

Evita ambienti con un eccesso di alberi o pozzanghere (effetto specchio) che possono disturbare l'analisi dell'immagine.

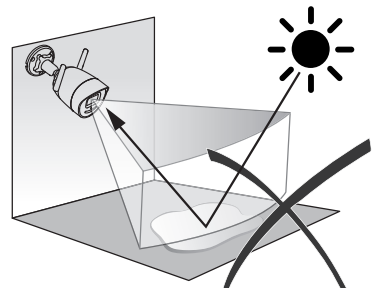
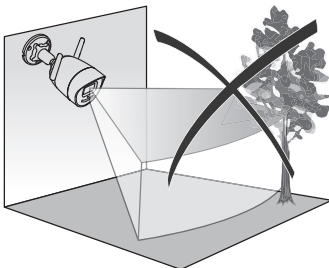

Scelta dei parametri di rilevamento

Usando l'app Tydom, scegli la modalità di rilevamento adatta alla zona sorvegliata. Il processore della telecamera è dotato di intelligenza artificiale per consentire la classificazione degli oggetti che compaiono nel campo di sorveglianza della telecamera. Ciò permette di rilevare un numero elevato di eventi sospetti e di ridurre la quantità di falsi rilevamenti.

Tipi di rilevamento:

- **Rilevamento di persone:** la telecamera rileva solo persone.
- **Rilevamento di veicoli:** la telecamera rileva solo veicoli.
- **Rilevamento di movimento:** la telecamera rileva tutti i tipi di movimento.

IT

Zone di intrusione

Utilizzando l'app Tydom, è possibile aggiungere le zone che preferisci all'immagine per definire le zone di intrusione.

Ogni persona che entra nella zona viene rilevata. Puoi aggiungere fino a 4 zone di intrusione da modificare e sovrapporre.

Per ottenere un rilevamento affidabile, assicurati che la zona da sorvegliare non sia situata vicino al bordo dell'immagine.

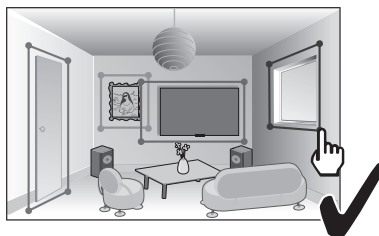
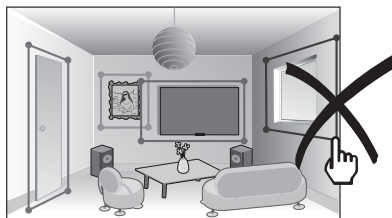

Rilevamento di superamento di linea

Questa modalità è consigliata per le telecamere esterne. Orientate e posizionate la telecamera all'altezza consigliata per assicurare un rilevamento affidabile del superamento.

Definite una linea di superamento nell'applicazione Tydom, ogni persona che supera tale linea viene rilevata..

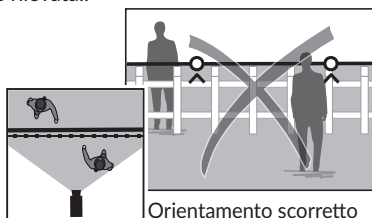

Orientamento scorretto della telecamera



Orientamento consigliato

- Per ottenere un funzionamento ottimale, rispettate le raccomandazioni di installazione: Altezza / Distanza / Ambienti esterni.
- Quando l'impostazione dei parametri della telecamera è terminata, è obbligatorio effettuare un test di rilevamento per accertarsi che la telecamera analizzi correttamente la scena da sorvegliare e rilevi in modo efficace i movimenti.



4 - Funzionamento della telecamera Tycam Home

La telecamera Tycam Home presenta un obiettivo motorizzato che puoi spostare verticalmente oppure orizzontalmente utilizzando l'app Tydom.

Fare attenzione a non maneggiare la telecamera motorizzata Tycam Home: qualsiasi azione manuale sull'orientamento della telecamera causerà un'usura prematura e uno spostamento della posizione di sorveglianza predefinita.

4.1 Posizione predefinita

Puoi impostare la posizione predefinita della telecamera Tycam Home usando l'app Tydom. Questa posizione predefinita corrisponde alla posizione di riferimento della telecamera.

Dopo ogni movimento dell'obiettivo eseguito dalla telecamera:

- Tracciamento del movimento in seguito a un rilevamento.
- Ordine di movimento da parte dell'utente tramite l'app Tydom.
- Uscita dalla modalità privacy.

La telecamera torna a questa posizione predefinita.

Dall'app Tydom, seleziona:

Impostazioni > Il mio domicilio > I miei dispositivi > Telecamere > Seleziona telecamera > Posizione predefinita.

Imposta la posizione predefinita che desideri utilizzando le frecce, quindi premi «Convalida».

4.2 Azionamento della telecamera

Apri l'interfaccia della telecamera con l'app Tydom:

- Tocca le frecce per spostare l'obiettivo della telecamera.
- Tieni premuto per ottenere un movimento continuo.
- Premi il tasto centrale per tornare alla posizione predefinita.

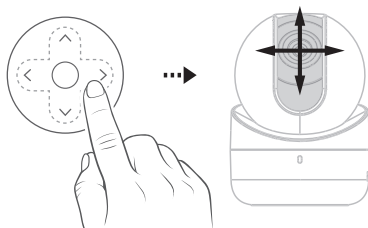

4.3 Tracciamento dei movimenti

Puoi attivare la modalità di tracciamento dei movimenti per rilevare e seguire automaticamente una persona che si muove nella zona sorvegliata.

Quando il rilevamento dei movimenti è terminato, la telecamera torna alla posizione predefinita.

Dall'app Tydom, seleziona:

Impostazioni > Il mio domicilio > I miei dispositivi > Telecamere > Seleziona telecamera > Rilevamento > Selezione > Segui movimento.

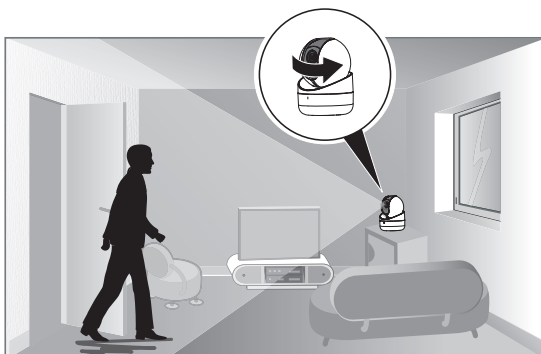

5 - Tycam Home

5.1 Contenuto

- 1- Telecamera
- 2- Base
- 3- Presa UE
- 4- Presa UK
- 5- Adattatore di alimentazione di rete (3 m)
- 6- Guida di installazione
Documentazione regolamentare
- 7- Cavo RJ45 (3 m)
- 8- Sacchetto di viti/tasselli

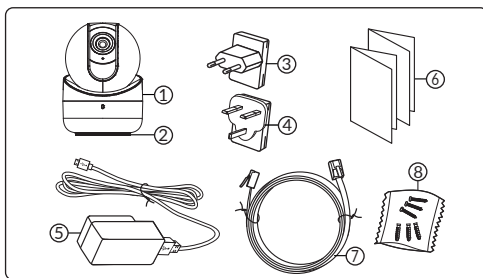

5.2 Descrizione

- 1- Posizionamento scheda di memoria
- 2- Pulsante RESET (pressione per 5 secondi)
- 3- Coperchio di protezione
- 4- Connettore Rete RJ45
- 5- Presa di alimentazione USB-C
- 6- Altoparlante
- 7- Microfono
- 8- Obiettivo
- 9- Copertura telecamera motorizzata
- 10- Direzione motorizzazione (verticale e orizzontale)
- 11- LED infrarossi (visione notturna)
- 12- Spia di funzionamento

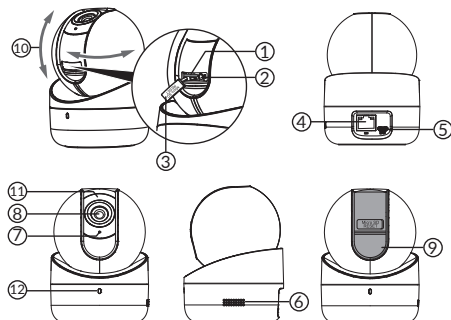

Spia di funzionamento	Significato dello stato
Rossa fissa	Avvio della telecamera
Blu fissa	La telecamera è connessa al server
Rossa lampeggiante lenta	Nessuna connessione al server
Blu lampeggiante lenta	Comunicazione tra la telecamera e il server nei seguenti casi: - Associazione in corso
Blu lampeggiante rapida	Aggiornamento in corso della telecamera Accesso al video in corso
Rossa/blu alternata lampeggiante	Telecamera in attesa di connessione al server

5.3 Fissaggio

Puoi fissare la telecamera su un muro o al soffitto.

- 1- Pratica i fori di fissaggio della base e fissa la base con apposite viti al supporto.
- 2- Posiziona la telecamera allineando le alette
- 3- Gira la telecamera verso destra finché non si ferma.

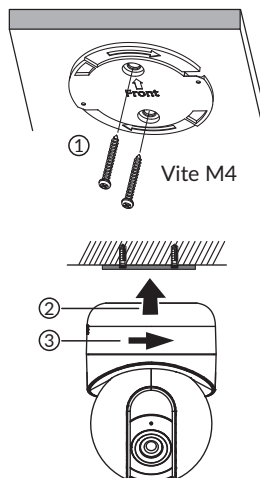

5.4 Scheda di memoria

La telecamera Tycam Home è già dotata di una scheda di memoria (capacità: 32 GB).

Questa scheda permette la registrazione di video criptati leggibili solo attraverso l'applicazione Tydom. Potete aumentare la capacità di registrazione installando una scheda di capacità superiore (Micro SD/SD HC/SD XC classe 10 obbligatoria).

Nota:

Anche i video registrati su un altro modello di scheda sono crittografati.

In caso di guasto della telecamera a seguito di un furto con scasso, ad esempio per decrittografare le immagini da una sola scheda SD, non esitare a contattare l'assistenza Delta Dore.

Scheda di memoria	Durata registrazione continua
8 GB	1-2 giorni
16 GB	2,5-4 giorni
32 GB	5-8 giorni
64 GB	10-16 giorni
128 GB	20-32 giorni
256 GB	40-60 giorni

5.5 Sostituzione della scheda di memoria

Con l'aiuto dell'app Tydom, posiziona la telecamera in modalità privacy per accedere al coperchio della scheda di memoria.

- Disinserisci l'alimentazione della telecamera.
- Apri il coperchio di protezione
- Inserisci la nuova scheda di memoria rispettando il verso indicato, quindi riposiziona il coperchio.
- Ripristina l'alimentazione della telecamera.
- Formatta la scheda utilizzando l'app Tydom.

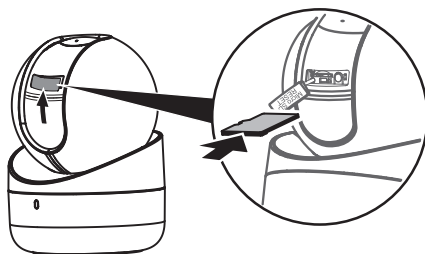

6 - Tycam Guard

6.1 Contenuto

- 1- Telecamera
- 2- Connettori
- 3- Presa UE
- 4- Presa UK
- 5- Adattatore alimentazione di rete (1 m 50)
- 6- Chiave coperchio scheda di memoria
- 7- Sacchetto di viti/tasselli
- 8- Dima di foratura
- 9- Guaina di tenuta per cavo RJ 45
- 10- Guida di installazione
Documentazione regolamentare
- 11- Cavo RJ45 (1 m 50)

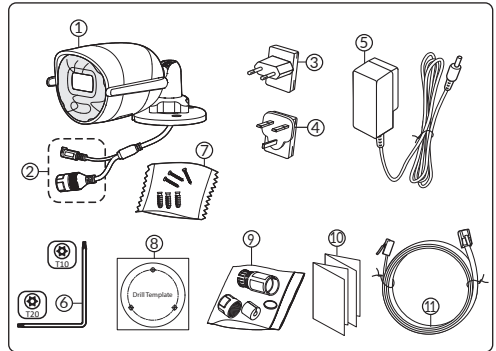

6.2 Descrizione

- 1- Base
- 2- Antenne Wi-Fi
- 3- Vite di bloccaggio
- 4- Obiettivo
- 5- Altoparlante
- 6- Posizionamento scheda di memoria
- 7- Pulsante RESET (pressione per 5 secondi)
- 8- Presa di alimentazione
- 9- Connettore Rete RJ45
- 10- Flash
- 11- LED infrarossi (visione notturna)
- 12- Microfono
- 13- Spia di funzionamento

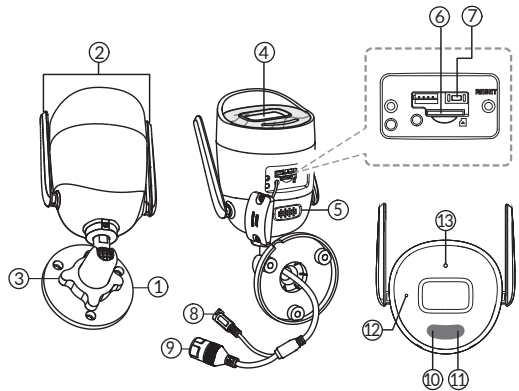

Spia di funzionamento	Significato dello stato
Rossa fissa	Avvio della telecamera
Blu fissa	La telecamera è connessa al server
Rossa lampeggiante lenta	Nessuna connessione al server
Blu lampeggiante lenta	Comunicazione tra la telecamera e il server nei seguenti casi: - Associazione in corso
Blu lampeggiante rapida	Aggiornamento in corso della telecamera Accesso al video in corso
Rossa/blu alternata lampeggiante	Telecamera in attesa di connessione al server

6.3 Fissaggio

- Pratica i fori di fissaggio utilizzando la dima di foratura.
- Fissa la base con le viti e i tasselli in dotazione.

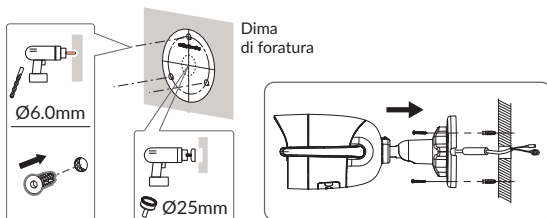

6.4 Impostazione

- Allenta il dado A.
- Orienta correttamente la telecamera, poi riavvita il dado.

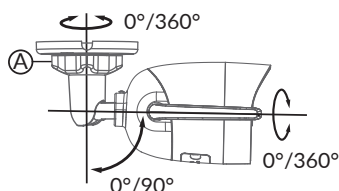

Per le installazioni che necessitano di un cablaggio delle prese all'esterno, una scatola di connessione esterna è disponibile come opzione.

BRE TYCAM GUARD
Réf : 6417019

6.5 Scheda di memoria

La telecamera Tycam Guard è già dotata di una scheda di memoria (capacità: 32 GB).

Questa scheda permette la registrazione di video criptati leggibili solo attraverso l'applicazione Tydom. Potete aumentare la capacità di registrazione installando una scheda di capacità superiore (Micro SD/SD HC/SD XC classe 10 obbligatoria).

Nota:

Anche i video registrati su un altro modello di scheda sono crittografati. In caso di guasto della telecamera a seguito di un furto con scasso, ad esempio per decrittografare le immagini da una sola scheda SD, non esitate a contattare l'assistenza Delta Dore.

Scheda di memoria	Durata registrazione continua
8 GB	1-2 giorni
16 GB	2,5-4 giorni
32 GB	5-8 giorni
64 GB	10-16 giorni
128 GB	20-32 giorni
256 GB	40-60 giorni

6.6 Sostituzione della scheda di memoria

- Disinserisci l'alimentazione della telecamera.
- Togli le 2 viti del coperchio usando la chiave fornita.
- Inserisci la nuova scheda di memoria rispettando il verso indicato.
- Chiudi il coperchio.
- Ripristina l'alimentazione della telecamera.
- Formatta la scheda utilizzando l'app Tydom.

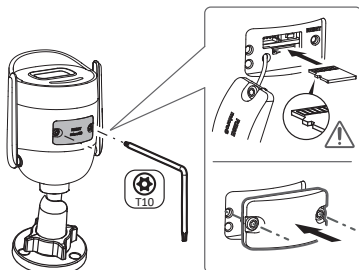

6.7 Guaina di tenuta per cavo RJ 45

Se necessario, potete installare l'accessorio di tenuta per il cavo RJ 45.

- 1- Presa di interfaccia di rete della telecamera
- 2- Guarnizione di tenuta
- 3- Presa di rete
- 4- Tappo di tenuta
- 5- Guarnizione di tenuta in gomma
- 6- Dado di serraggio
- 7- Cavo di rete proveniente dal router senza fili

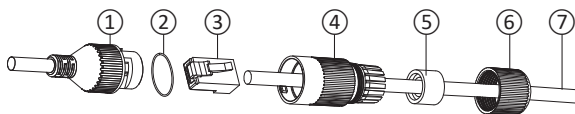

IT

Montaggio

1. Fate passare il cavo di rete (7) (senza presa) attraverso il dado di serraggio (6) e la guarnizione di tenuta in gomma (5) (il bordo interno della guarnizione in gomma deve essere di fronte al tappo di tenuta), poi attraverso il tappo di tenuta (4) rispettando questo ordine.
2. Collegate una presa di rete RJ-45 (3) sull'estremità del cavo facendo attenzione ad inserire le coppie ritorte di fili nell'ordine corretto.
3. Posizionate la guarnizione di tenuta (2) sull'estremità della presa di interfaccia di rete della telecamera (1).
4. Inserite la presa di rete (3) nella presa di interfaccia di rete della telecamera (1).
5. Inserite la guarnizione di tenuta in gomma (5) nel tappo di tenuta (4), poi avvitate il dado di serraggio (6) sul tappo di tenuta (4) senza stringerlo completamente.
6. Allineate il sistema di fissaggio del tappo di tenuta (4) con la tacca che si trova sulla presa di interfaccia di rete della telecamera (1), poi avvitate di 1/4 di giro il tappo di tenuta (4) sulla presa di interfaccia di rete della telecamera (1).
7. Riavvitate il dado 6, il collegamento a tenuta stagna della presa RJ45 è terminato.

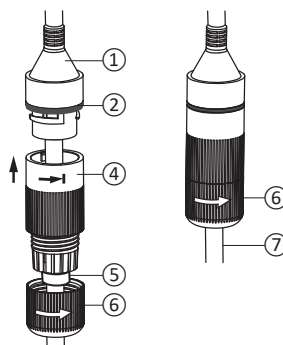
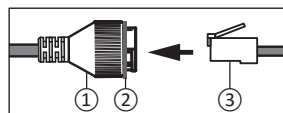

6.8 Collegamento dell'alimentazione

- Collega la presa di alimentazione

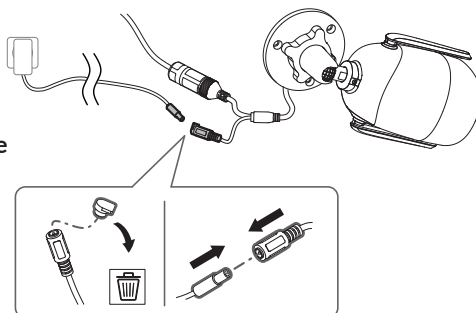

6.9 Completamento dell'installazione

- Orienta le antenne Wi-Fi verso l'alto.
- Rimuovi la pellicola protettiva dalla telecamera.

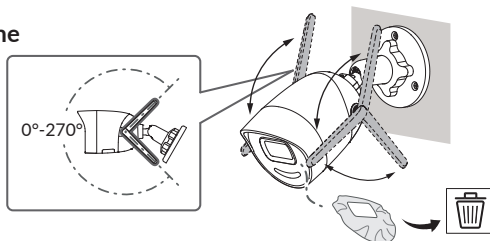

7 - Connessione della telecamera

Scegliete la vostra modalità di connessione :

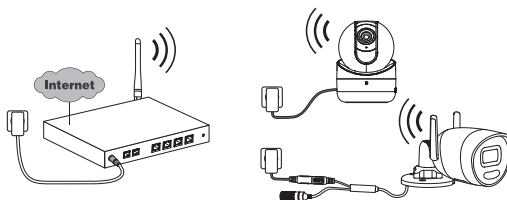

Modalità di connessione mediante collegamento Wi-Fi (2,4 GHz).
La rete Wi-Fi locale deve essere obbligatoriamente protetta.

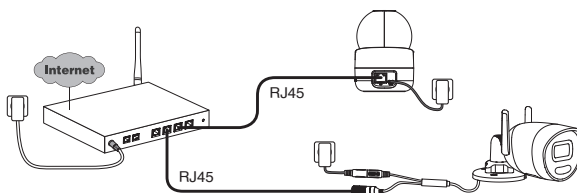
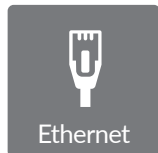

Modalità di connessione mediante collegamento Ethernet RJ45 Cat. 5E, max. 100m)..

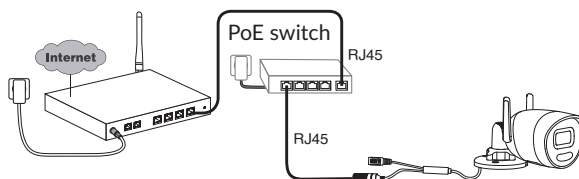

La modalità di connessione PoE permette di alimentare la telecamera attraverso il collegamento Ethernet RJ45, necessita dell'installazione di un Switch o di un iniettore PoE, nonché di un cavo Ethernet di categoria 6 (non fornito). Tipo e lunghezza massima in base allo switch utilizzato (Poe SW4: 250 m max).

Opzione switch PoE: **Poe SW4** Cod.: 6417010

Velocità di trasmissione

In caso di difficoltà di connessione in remoto, è possibile modificare la risoluzione della videocamera nell'app.

Impostazione della risoluzione	Velocità di upload utilizzata dalla telecamera
Full HD	512 kbit/s
HD	256 kbit/s

Per un corretto funzionamento, il router necessita di 100 kbit/s.

IT

8 - App Tydom

Prima messa sotto tensione:

- Alla prima messa sotto tensione o dopo aver eliminato la fotocamera, il tempo necessario per stabilire la connessione con il server protetto è di circa 3 minuti. Possono essere necessari fino a 7 minuti se è necessario un aggiornamento del software.



Associare la telecamera all'applicazione Tydom verificando che il proprio smartphone/tablet sia collegato correttamente alla rete locale.
Avviare l'applicazione Tydom facendosi guidare.

9 - Cancellazione della telecamera

Per cancellare la telecamera dal sistema, sull'app Tydom seleziona:
Impostazioni > Il mio domicilio > I miei dispositivi > Telecamere >
Seleziona Telecamera > Elimina

10 - Caratteristiche tecniche

	Tycam Home	Tycam Guard
Alimentazione	Alimentazione mediante adattatore di rete incluso INPUT: 100-240 V ~ 50/60 Hz OUTPUT: 5 V $\overline{\text{---}}$ / 1,6 A	Alimentazione PoE - 802.3af Classe 3 Alimentazione mediante adattatore di rete incluso INPUT: 100-240 V ~ 50/60 Hz OUTPUT: 12 V $\overline{\text{---}}$ / 0,6 A
Consumo	8 W	Alimentazione di rete max 7 W / PoE max 8,5 W
Rete RJ45	Ethernet 10 - 100 Mbps	
Rete Wi-Fi	Wi-Fi IEEE 802.11b/g/n 2,4 GHz (5 GHz non compatibile) Portata 80 m (varia a seconda dell'ambiente in prossimità della telecamera)	Wi-Fi IEEE 802.11b/g/n 2,4 GHz (5 GHz non compatibile) Portata 120 m (varia a seconda dell'ambiente in prossimità della telecamera)
ONVIF	<p>Profilo T.</p> <p>Configurazione ONVIF delle telecamere Tycam Home e Tycam Guard richiede l'installazione di un web server domestico Delta Dore (Tydom 1.0/ Tydom Home/Tydom Pro/Tywell/Tydom 2.0)</p> <p>L'utilizzo della modalità Expert richiede obbligatoriamente competenze avanzate in materia di rete e sicurezza per garantire la conformità dell'installazione e la protezione dei dati personali degli utenti. Il supporto tecnico di Delta Dore non è previsto se si utilizza la modalità Expert o si attiva la compatibilità ONVIF.</p> <p>Per ulteriori informazioni sulla modalità Expert e sulla configurazione ONVIF, scansionare il seguente codice QR:</p> 	
Sensore ottico/focale	2 megapixel, 2,8 mm	2 megapixel, 2,8 mm
Copertura telecamera motorizzata	sì	-
Angolo di ripresa	H 108° / V 59° / Diag: 129°	H 107° / V 56° / Diag: 127°
Motorizzazione del sensore	Rotazione orizzontale: 0-355° - Rotazione verticale: -10° -90°	-
Intensità luminosa min.	0 Lux (con LED infrarossi)	
Visione notturna	Visione notturna automatica a infrarossi - Portata 20 m	Visione notturna automatica a infrarossi - Portata 30 m Visione notturna automatica a colori Portata 30 m
Risoluzione	Full HD - 1920x1080 pixel	
Scheda Micro SD /SD HC/ SD XC	Espandibile fino a 256 GB - Classe 10 obbligatoria	
Rilevamento personalizzato	Persona Zone di intrusione Tracciamento dei movimenti	Persona Veicolo Zone di intrusione Linea di superamento Flash dissuasore

	Tycam Home	Tycam Guard
Audio bidirezionale	Sì	Sì
Sirena integrata	Sì - Max 90 db	Sì - Max 90 db
Temperatura di utilizzo e umidità	-10°C / 40°C 95% di umidità o quantità minore senza condensa	-30°C / +60°C 10% ~ 95% senza condensa
Temperatura di stoccaggio e umidità	-20 °C / +60 °C - 0% ~ 90% senza condensa	-30°C / 60°C
Indice di protezione	-	IP67
Dimensioni telecamera	Ø 82,4 × 113,6 mm	190,6 × 73,0 × 89,1 mm
Peso telecamera	280 gr	490 gr

Aviso legal

La calidad de la conexión de este producto puede verse alterada por distintas modificaciones de la arquitectura IP en la que funciona. Estas modificaciones pueden ser, de forma no limitativa, un cambio de equipo, una actualización de software o una configuración, actuaciones en los equipos de su operador o en cualquier otro equipo multimedia como una tableta, smartphone, etc...

IOS es una marca comercial o una marca registrada de Cisco en Estados Unidos y en otros países, y se utiliza bajo licencia.

Android™ y Google Play son marcas registradas de Google LLC.

Wi-Fi™ es una marca registrada de Wi-Fi Alliance.

WPS (Wi-Fi Protected Setup) es una norma creada por la Wi-Fi Alliance. La instalación y el uso de la cámara deben estar conformes con la legislación local.

Debe respetar la privacidad e intimidad de los demás. Queda prohibido grabar la vía pública o las propiedades aledañas. También debe informar por escrito a las personas que trabajen en casa (enfermera, niñera...) de que es probable que sean filmados momentáneamente durante su actividad profesional.

Procesamiento de datos

La adquisición de su cámara conectada implica la aceptación de la ejecución del procesamiento de datos.

DELTA DORE utiliza una plataforma de nube para prestar el servicio de procesamiento de datos.

Las secuencias grabadas por la cámara no serán almacenadas en ningún momento por la plataforma que ofrece este servicio. Los vídeos se almacenan y cifran únicamente en la tarjeta SD de la cámara y solo son accesibles mediante su cuenta personal a través de la aplicación Tydom.



Para utilizar la cámara es necesario disponer de la aplicación Tydom, disponible en Google Play y App Store, y de una pasarela Tydom/Tywell.

Descargar
la aplicación Tydom



Debido a la evolución de las normas y del material, las características indicadas en el texto y las imágenes de este documento sólo nos comprometen después de haber sido confirmados por nuestros servicios.

Sumario

1 - Recomendaciones de instalación	69
2 - Funcionamiento de las cámaras	69
3 - Funcionamiento del análisis de imagen	70
4 - Funcionamiento de la cámara Tycam Home	72
4.1 Posición por defecto	72
4.2 Como utilizar la cámara	72
4.3 Seguimiento de movimiento	72
5 - Tycam Home	73
5.1 Contenido.....	73
5.2 Descripción.....	73
5.3 Montaje.....	74
5.4 Tarjeta de memoria	74
5.5 Cambio de la tarjeta de memoria	74
6 - Tycam Guard	75
6.1 Contenido.....	75
6.2 Descripción.....	75
6.3 Montaje.....	76
6.4 Ajustes.....	76
6.5 Tarjeta de memoria	76
6.6 Cambio de la tarjeta de memoria	76
6.7 Vaina de estanqueidad para cable RJ 45	77
6.8 Conexión de la fuente de alimentación	77
6.9 Finalización de la instalación	78
7 - Conexión de la cámara	78
8 - Aplicación Tydom	79
9 - Eliminación de la cámara	79
10 - Características técnicas	80

Las cámaras Tycam Home y Tycam Guard están equipadas con una nueva generación de sensores de alta resolución que ofrecen una imagen de calidad independientemente de las condiciones de iluminación.

Conectada a la conexión de internet o router del hogar, la cámara le permite visualizar su habitación en el smartphone y grabar vídeos y hacer fotos a través de la aplicación Tydom.

Puede, a distancia:

- Observar y escuchar.
- Iniciar una grabación al instante.
- Capturar una foto al instante.
- Hablar con su familia y allegados
- Ver los vídeos grabados.
- Recibir notificaciones en el momento de la detección.

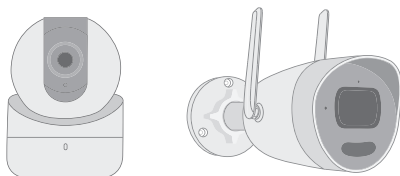

Selección de los parámetros de detección :

• Tipos de detección :

- Detección humana :

La cámara solo detecta seres humanos.

- Detección de vehículos :

La cámara solo detecta vehículos.

- Detección de movimiento :

La cámara detecta todo tipo de movimientos.

• Zonas de intrusión :

La cámara detecta cualquier movimiento en una o varias zonas definidas en cuadrículas predeterminadas (máximo 4 zonas).



• Detección de cruce de línea :

La cámara detecta a cualquier persona que cruce una línea de detección predefinida. Esta función solo está disponible en la cámara Tycam Guard. El modo de detección de cruce de línea requiere condiciones de instalación específicas : véase §3.



Otras funciones :

- Conexión plug & play.
- Vigilancia a distancia.
- Ajuste del modo de vigilancia :
 - Grabación automática en caso de detección.
 - Grabación continua con detección.
- Gestión de grabación (copia de seguridad en formato MP4, eliminación, etc.).
- Notificaciones :
 - Eventos.
 - Alertas de detección.
 - Desconexiones y reconexiones de cámaras.
- Intercomunicador.
- Zoom digital 4x.
- Inversión de la imagen.
- Compensación de contraluz.
- Captura de imagen.
- Modo privado.
- Sirena integrada.
- Sincronización con el sistema de alarma TYXAL+.
- Programación del modo de vigilancia (Rutinas).
- **Tycam Guard** :
 - Proyector LED.
 - Visión nocturna por infrarrojos, + posibilidad de visión nocturna en color.
- **Tycam Home** :
 - Seguimiento de movimiento.
 - Exploración de la zona de vigilancia y seguimiento de movimientos gracias a una lente motorizada.

1 - Recomendaciones de instalación

Para garantizar un funcionamiento óptimo:

- No instale la cámara en lugares donde pueda haber un fuerte cambio de luminosidad (retroiluminación) o demasiado oscuros.
- Asegúrese de que no haya ninguna superficie reflectante demasiado cerca del objetivo de la cámara.
- No instale la cámara en un soporte inestable que genere vibraciones.
- Evite la proximidad de una fuente de calor.
- No toque el objetivo con los dedos.
- No ponga la cámara a la luz solar directa.
- No someta la cámara a golpes.
- Instale la cámara Tycam Home en un lugar seco y bien ventilado.
- La radiación electromagnética puede afectar a la transmisión de los datos de vídeo y a la calidad de la imagen. No instale la cámara cerca de una fuente de radiación electromagnética.
- La instalación debe realizarse según las buenas prácticas de la videovigilancia.
- Asegúrese de que todos los equipos asociados estén apagados durante la instalación.
- Para el material conectado por toma de

corriente, el enchufe debe estar instalado cerca del material y debe ser fácilmente accesible.

- 8 cámaras máx.

- Recomendaciones para el funcionamiento de la cámara a través de wifi : **wifi de 2,4 GHz**. Algunos routers transmiten en 2 redes wifi simultáneamente, una para wifi de 2,4 GHz y la otra para wifi a 5 GHz.

Es imperativo utilizar la red wifi de 2,4 GHz para la cámara.

A veces es necesario que estas 2 redes wifi tengan nombres diferentes, para lo cual hay que usar el sistema de configuración ofrecido por el operador de internet.

La cámara requiere una velocidad mínima de 1 Mb/s, por lo que se recomienda comprobar previamente la calidad de la red wifi en el entorno de instalación de la cámara.

El número de equipos wifi en el hogar puede reducir ocasionalmente la velocidad, de modo que hay que asegurarse de que la red wifi no esté sobrecargada.

El grosor de las paredes y/o la presencia de metal en las mismas también es un factor de degradación en la calidad de la velocidad wifi, para lo cual se recomendaría una conexión por cable.

ES

2 - Funcionamiento de las cámaras

Grabación de vídeos

- Los vídeos se borran automáticamente después de 30 días.
- Cuando se alcanza el límite de almacenamiento de la tarjeta de memoria, los vídeos más antiguos se borran automáticamente.
- La duración de grabación puede variar en función del movimiento en la imagen. Estos valores se ofrecen a título indicativo y no se pueden garantizar (véase § 5.4 y § 6.5).
- La vida útil de la tarjeta de memoria dependerá de la tarjeta SD utilizada. Únicamente la tarjeta SD proporcionada con la cámara permite garantizar una vida útil de 2 años.

Mantenimiento de las cámaras

- Compruebe periódicamente el cableado y las conexiones de la cámara.

- **Tycam Guard :**

Compruebe periódicamente que no haya insectos o telarañas que puedan activar falsas alarmas. Limpie el objetivo de la cámara exterior con un paño suave ligeramente húmedo.

Los vídeos se graban con una resolución de calidad «media».

Cada vídeo grabado tras la detección se inicia 5 segundos antes del evento por un tiempo total de 35 segundos

3 - Funcionamiento del análisis de imagen

Para conseguir un análisis óptimo de los movimientos en su campo de visión, coloque la cámara a una altura y una distancia suficientes de la zona que va a vigilarse.

Altura de la cámara

Tycam Home - altura recomendada : Entre 2 y 5 m.

Tycam Guard - altura recomendada : Entre 2 y 4 m.

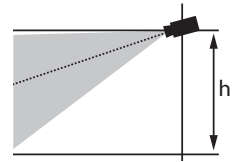

Distancia desde el área a vigilar

Campos de visión recomendados (los datos son puramente indicativos y pueden variar según el entorno) : Mínimo : 2,5 m / Máximo : 20 m (Tycam Home) o 30 m (Tycam Guard).

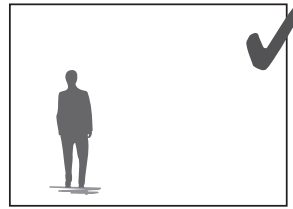
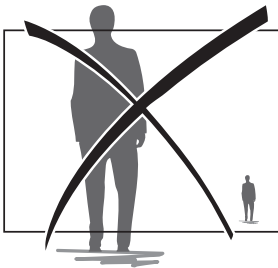
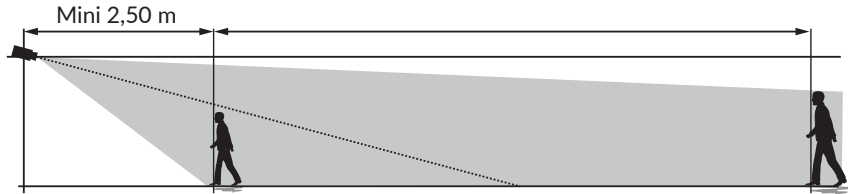

Asegúrese de que una persona detectada no aparezca ni demasiado pequeña ni demasiado grande en la imagen.

Entornos exteriores

Evitar entornos con exceso de árboles o charcos (efecto espejo) que puedan perjudicar el análisis de la imagen.

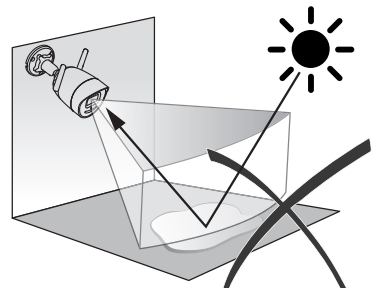
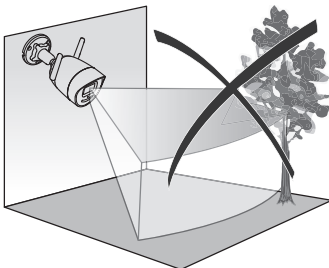

Selección de los parámetros de detección

A través de la aplicación Tydom, elegir el modo de detección adaptado a la zona vigilada. La inteligencia artificial utilizada en el procesador de la cámara permite clasificar los objetos que aparecen en el campo de vigilancia de la cámara. Es el elemento central de la notificación de eventos sospechosos y de la reducción de falsas detecciones.

Tipos de detección :

- **Detección Humana :** La cámara solo detecta seres humanos.
- **Detección de vehículos :** La cámara solo detecta vehículos.
- **Detección de movimientos :** La cámara detecta todo tipo de movimientos.

Zonas de intrusión

A través de la aplicación Tydom, añadir zonas a la imagen para definir las zonas de intrusión.

Cualquier persona que entre en dicha zona será detectada.

Permite añadir hasta 4 zonas de intrusión que se pueden modificar y superponer.

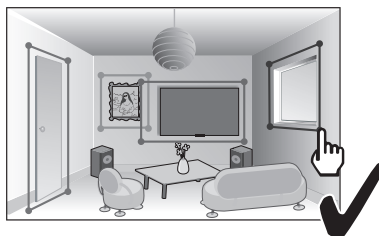
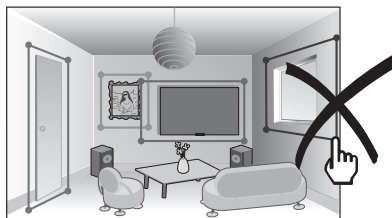

Para garantizar una detección fiable, tener en cuenta que la zona a vigilar no se encuentra en el borde de la imagen.

Detección de cruce de líneas

Este modo se recomienda para las cámaras exteriores. Oriente y coloque la cámara a la altura recomendada para garantizar una detección fiable del cruce. Defina una línea de cruce en la aplicación Tydom, cualquier persona que cruce dicha línea será detectada..

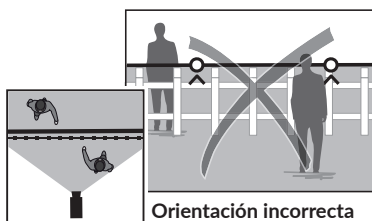

Orientación incorrecta de la cámara

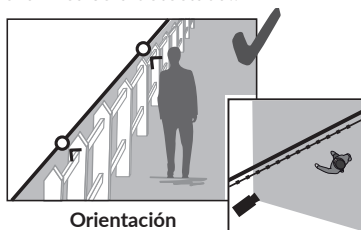

Orientación recomendada

- Para conseguir un funcionamiento óptimo, respete las instrucciones de instalación: Altura / Distancia / Entornos exteriores.
- Una vez finalizada la configuración de la cámara, es imprescindible realizar una prueba de detección para asegurarse de que la cámara analiza correctamente la escena a vigilar y detecta los movimientos de forma eficaz.



4 - Funcionamiento de la cámara Tycam Home

La cámara Tycam Home tiene una lente motorizada que se puede mover vertical u horizontalmente con la aplicación Tydom.

Ten cuidado de no manipular la cámara motorizada Tycam Home: cualquier acción manual sobre la orientación de la cámara provocará un desgaste prematuro y un desplazamiento de la posición de vigilancia predeterminada.

4.1 Posición por defecto

Es posible establecer la posición predeterminada de la cámara Tycam Home con la aplicación Tydom. Esta posición predefinida es la posición de referencia de la cámara.

Tras cada movimiento del objetivo realizado por la cámara :

- Seguimiento del movimiento tras una detección.
- Orden de movimiento por parte del usuario desde la aplicación Tydom.
- Salir del modo privado.

La cámara vuelve por defecto a esta posición.

Desde la aplicación Tydom, seleccionar :

Ajustes > Mi casa > Mis equipos > Cámaras > Seleccionar la cámara
> Posición por defecto.

Establecer la posición por defecto deseada utilizando las teclas de movimiento, y, a continuación, pulsar «Validar»

4.2 Como utilizar la cámara

Abrir la interfaz de la cámara con la aplicación Tydom :

- Pulsar en las flechas para mover la lente de la cámara.
- Mantener pulsado para movimiento continuo.
- Pulsar en la tecla central para volver a la posición por defecto.

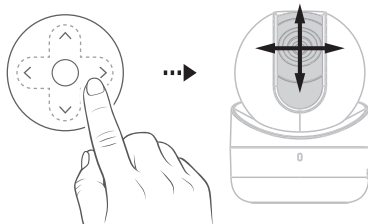

4.3 Seguimiento de movimiento

Es posible activar el modo «seguimiento de movimiento» para detectar y seguir automáticamente a una persona que se desplace por la zona vigilada.

Cuando se completa el seguimiento de movimiento, la cámara vuelve a la posición por defecto.

Desde la aplicación Tydom, seleccionar :

Ajustes > Mi casa >
Mis equipos > Cámaras >
Seleccionar la cámara
> Detección > Seleccionar
> Seguimiento del movimiento.

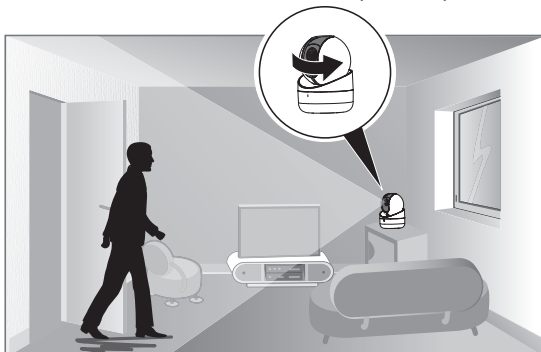

5 - Tycam Home

5.1 Contenido

- 1 - Cámara
- 2 - Base
- 3 - Enchufe UE
- 4 - Enchufe GB
- 5 - Adaptador de corriente (3 m)
- 6 - Guía de instalación
Documentación
reglamentaria
- 7 - Cable RJ45 (3 m)
- 8 - Bolsa de tornillos / tacos

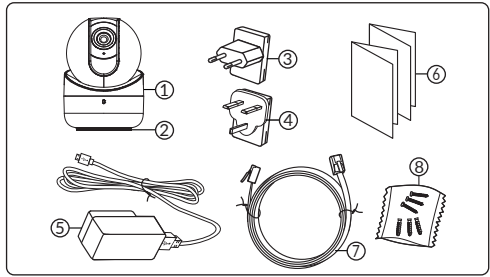

ES

5.2 Descripción

- 1 - Ubicación de la tarjeta de memoria
- 2 - Botón RESET (presionar durante 5 segundos)
- 3 - Tapa protectora
- 4 - Conector Red RJ45
- 5 - Fuente de alimentación USB-C
- 6 - Altavoz
- 7 - Micrófono
- 8 - Objetivo
- 9 - Tapa motorizada de la cámara
- 10 - Dirección de la motorización (vertical y horizontal)
- 11 - LED infrarrojo (visión nocturna)
- 12 - Indicador luminoso/Testigo de funcionamiento

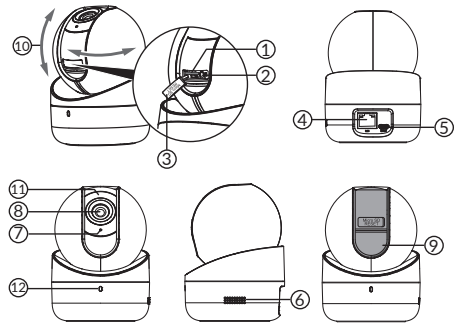

Indicador luminoso/Testigo de funcionamiento	Motivo del estado
Rojo fijo	Arranque de la cámara.
Azul fijo	La cámara está conectada al servidor.
Rojo intermitente lento	Sin conexión con el servidor
Azul intermitente lento	Comunicación entre la cámara y el servidor en los siguientes casos : - Asociación en curso
Azul intermitente rápido	Actualización de la cámara en curso Acceso al video en curso
Rojo/Azul intermitente alternativo	Cámara a la espera de conectarse al servidor

5.3 Montaje

La cámara se puede fijar en una pared o en el techo.

- 1- Taladrar los agujeros para la fijación de la base y fijar la base con tornillos adecuados al soporte.
- 2- Colocar la cámara alineando las pestañas.
- 3- Girar la cámara hacia la derecha hasta que se bloquee.

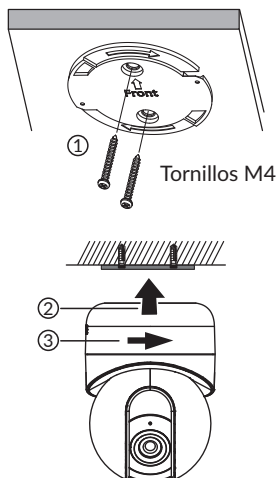

5.4 Tarjeta de memoria

La cámara Tycam Home ya está equipada con una tarjeta de memoria (capacidad: 32 GB).

Esta tarjeta permite la grabación de vídeos cifrados legibles únicamente a través de la aplicación Tydom. Puede aumentar la capacidad de grabación instalando una tarjeta de mayor capacidad de almacenamiento (Micro SD/ SD HC/ SD XC clase 10 obligatoria).

Tarjeta de memoria	Tiempo de grabación continua
8 GB	De 1 a 2 días
16 GB	De 2,5 a 4 días
32 GB	De 5 a 8 días
64 GB	De 10 a 16 días
128 GB	De 20 a 32 días
256 GB	De 40 a 60 días

Nota : Los videos grabados en otro modelo de tarjeta también están encriptados.

En caso de fallo en la cámara por ejemplo, debido a un robo y con el fin de descifrar las imágenes de una tarjeta SD por favor póngase en contacto con el soporte de Delta Dore.

5.5 Cambio de la tarjeta de memoria

Con ayuda de la aplicación Tydom, colocar la cámara en modo vida privada para acceder a la tapa de la tarjeta de memoria.

- Cortar la fuente de alimentación de la cámara.
- Abrir la tapa protectora.
- Insertar la nueva tarjeta de memoria respetando el sentido indicado y volver a colocar la tapa.
- Restablecer la fuente de alimentación de la cámara.
- Formatear la tarjeta con la ayuda de la aplicación Tydom.

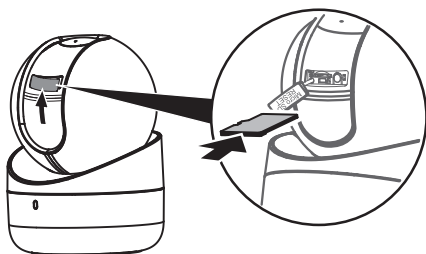

6 - Tycam Guard

6.1 Contenido

- 1 - Cámara
- 2 - Conectores
- 3 - Enchufe UE
- 4 - Enchufe GB
- 5 - Adaptador de red (1,5 m)
- 6 - Llave de la tapa de la tarjeta de memoria
- 7- Bolsa de tornillos / tacos
- 8 - Plantilla de taladro
- 9 - Junta de estanqueidad para cable RJ 45
- 10 - Manual de instalación
Documentación reglamentaria
- 11- Cable RJ45 (1,5 m)

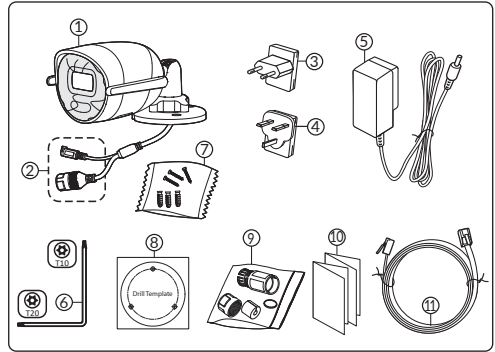

6.2 Descripción

- 1 - Base
- 2 - Antenas wifi
- 3 - Tornillo de apriete
- 4 - Objetivo
- 5 - Altavoz
- 6 - Ubicación de la tarjeta de memoria
- 7 - Botón RESET (presionar durante 5 segundos)
- 8 - Toma de alimentación
- 9 - Conector Red RJ45
- 10 - Flash
- 11 - LED infrarrojos (visión nocturna)
- 12 - Micrófono
- 13 - ITestigo de funcionamiento

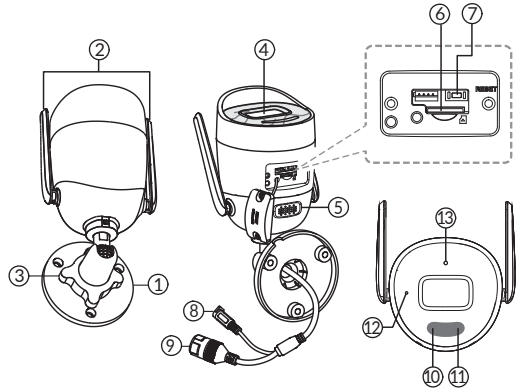

Indicador luminoso/Testigo de funcionamiento	Motivo del estado
Rojo fijo	Arranque de la cámara.
Azul fijo	La cámara está conectada al servidor.
Rojo intermitente lento	Sin conexión con el servidor
Azul intermitente lento	Comunicación entre la cámara y el servidor en los siguientes casos : - Asociación en curso
Azul intermitente rápido	Actualización de la cámara en curso Acceso al video en curso
Rojo/Azul intermitente alternativo	Cámara a la espera de conectarse al servidor

6.3 Montaje

- Taladrar los agujeros de fijación utilizando la plantilla de taladro.
- Fijar la base con los tornillos y tacos suministrados.

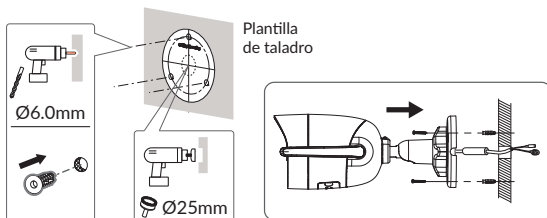

6.4 Ajustes

- Aflojar la tuerca A.
- Orientar la cámara correctamente y volver a apretar la tuerca A.

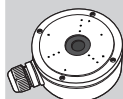
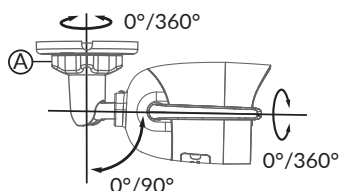

Para las instalaciones que necesitan cableado de tomas de exterior, una caja de conexión externa está disponible como una opción.

BRE TYCAM GUARD
Réf : 6417019

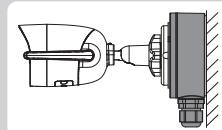

6.5 Tarjeta de memoria

La cámara Tycam Guard ya está equipada con una tarjeta de memoria (capacidad: 32 GB).

Esta tarjeta permite la grabación de vídeos cifrados legibles únicamente a través de la aplicación Tydom. Puede aumentar la capacidad de grabación instalando una tarjeta de mayor capacidad de almacenamiento (Micro SD/ SD HC/ SD XC clase 10 obligatoria).

Tarjeta de memoria	Tiempo de grabación continua
8 GB	De 1 a 2 días
16 GB	De 2,5 a 4 días
32 GB	De 5 a 8 días
64 GB	De 10 a 16 días
128 GB	De 20 a 32 días
256 GB	De 40 a 60 días

Nota : Los videos grabados en otro modelo de tarjeta también están encriptados.

En caso de fallo en la cámara por ejemplo, debido a un robo y con el fin de descifrar las imágenes de una tarjeta SD por favor póngase en contacto con el soporte de Delta Dore.

6.6 Cambio de la tarjeta de memoria

- Cortar la fuente de alimentación de la cámara.
- Quitar los 2 tornillos de la tapa con la ayuda de llave suministrada.
- Insertar la nueva tarjeta de memoria siguiendo el sentido indicado.
- Colocar la tapa.
- Restablecer la fuente de alimentación de la cámara.
- Formatear la tarjeta con la ayuda de la aplicación Tydom.

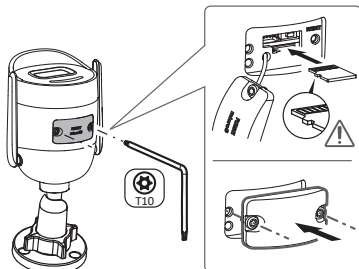

6.7 Vaina de estanqueidad para cable RJ 45

Si es preciso, puede instalar el accesorio de estanqueidad para el cable RJ 45.

- 1 - Toma de interfaz de red de la cámara
- 2 - Junta de estanqueidad
- 3 - Clavija de red
- 4 - Tapón de estanqueidad
- 5 - Junta de estanqueidad de goma
- 6 - Tuerca de sujeción
- 7 - Cable de red procedente del router inalámbrico

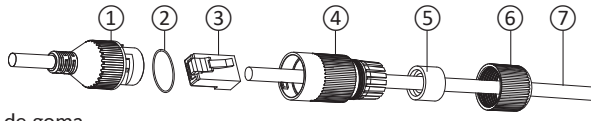

Montaje

1. Pase el cable de red (7) (sin clavija) por la tuerca de sujeción (6), la junta de estanqueidad de goma (5) (el borde interior de la junta de goma debe estar orientado hacia el tapón de estanqueidad), y luego por el tapón de estanqueidad (4) respetando este orden.
2. Engarce una clavija de red RJ-45 (3) en el extremo del cable, asegurándose de insertar los pares de hilos trenzados en el orden correcto.
3. Coloque la junta de estanqueidad (2) en el extremo de la toma de interfaz de red de la cámara (1).
4. Introduzca la clavija de red (3) en la toma de interfaz de red de la cámara (1).
5. Inserte la junta de estanqueidad de goma (5) en el tapón de estanqueidad (4) y apriete la tuerca de sujeción (6) en el tapón de estanqueidad (4) sin apretarla totalmente.
6. Alinee el sistema de enclavamiento del tapón de estanqueidad (4) con la muesca en la toma de interfaz de red de la cámara (1), y enrosque 1/4 de vuelta el tapón de estanqueidad (4) en la toma de interfaz de red de la cámara (1).
7. Vuelva a apretar la tuerca 6; la conexión estanca de la toma RJ45 ha finalizado.

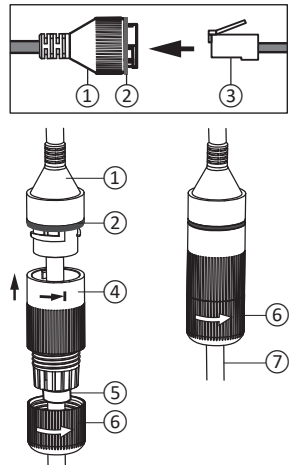

6.8 Conexión de la fuente de alimentación

- Conectar el cable de alimentación

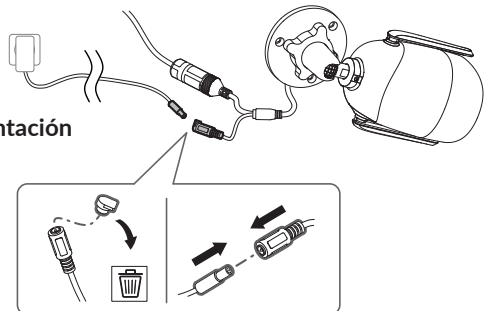

6.9 Finalización de la instalación

- Colocar las antenas Wi-Fi hacia arriba.
- Retirar la película protectora de la cámara.

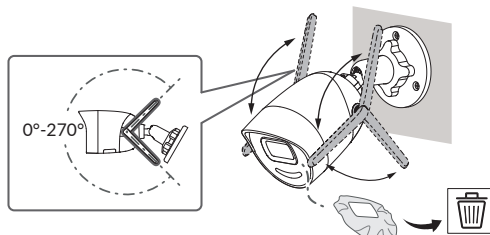

7 - Conexión de la cámara

Seleccione el modo de conexión :

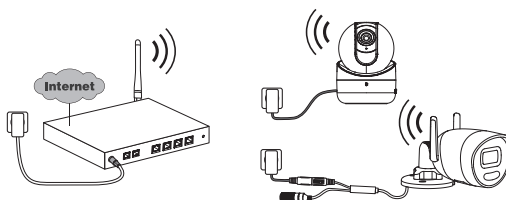

Modos de conexión por enlace Wi-Fi (2,4 Ghz).

La red Wi-Fi local debe estar protegida obligatoriamente.

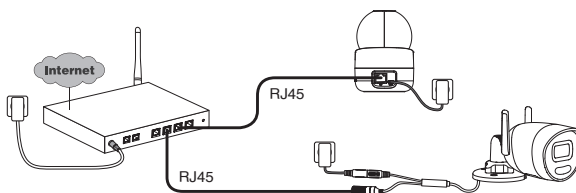
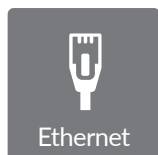

Modo de conexión por enlace Ethernet RJ45 (Cat. 5E, max. 100m).

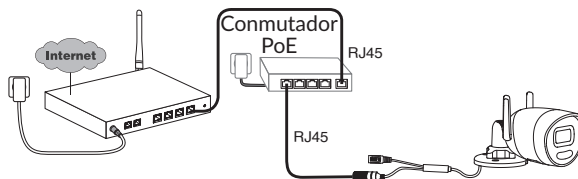

El modo de conexión PoE permite alimentar la cámara a través del enlace Ethernet RJ45; necesita la instalación de un conmutador o inyector PoE y de un cable Ethernet de categoría 6 (no suministrado). Tipo y longitud máx. según el switch utilizado (Poe SW4: 250 m máx.)

Opción de conmutador PoE: **Poe SW4** Ref.: 6417010

Velocidad de transmisión

Si tiene dificultades para conectarse de forma remota, puede cambiar la resolución de su cámara en la aplicación.

Ajuste de la resolución	Velocidad de carga utilizado por la cámara
Full HD	512 kbit/s
HD	256 kbit/s

La conexión internet/router necesita 100 kbit/s para su propio funcionamiento.

ES

8 - Aplicación Tydom

Primer encendido:

- La primera vez que se enciende o después de borrar la cámara, el tiempo necesario para establecer la conexión con el servidor seguro es de 3 minutos aproximadamente. Puede tardar hasta 7 minutos si se requiere una actualización de software.



Asocia tu cámara a la aplicación Tydom asegurándote de que tu smartphone/tablet esté correctamente conectado a la red local.

Inicia la aplicación Tydom y sigue las instrucciones.

9 - Eliminación de la cámara

Para eliminar la cámara del sistema, desde la aplicación Tydom, seleccionar :
Ajustes > Mi casa > Mis equipos > Cámaras > Seleccionar la cámara > Eliminar

10 - Características técnicas

	Tycam Home	Tycam Guard
Alimentación	Alimentación por adaptador de corriente incluido ENTRADA : 100-240 V ~ 50/60 Hz SALIDA : 5 V --- / 1,6 A	Alimentación PoE - 802.3af Clase 3 Alimentación por adaptador de corriente incluido ENTRADA : 100-240 V ~ 50/60 Hz SALIDA : 12V --- / 0,6A
Consumo	8 W	7 W max fuente de alimentación / 8,5 W max PoE
Red RJ45	Ethernet 10 - 100 Mbps	
Red wifi	wifi Fi IEEE 802.11b/g/n 2,4 GHz (5 GHz no compatible) Alcance 80 m (varía según el entorno cercano a la cámara)	wifi Fi IEEE 802.11b/g/n 2,4 GHz (5 GHz no compatible) Alcance 120m (varía según el entorno cercano a la cámara)
ONVIF	<p>Perfil T.</p> <p>Configuración ONVIF de las cámaras Tycam Home y Tycam Guard requiere la instalación de una pasarela conectada de Delta Dore (Tydom 1.0, Tydom Home/ Tydom Pro/Tywell, Tydom 2.0)</p> <p>El modo Experto requiere conocimientos avanzados de redes y seguridad para garantizar que la instalación sea conforme y que los datos personales de los usuarios están protegidos. No se proporciona asistencia técnica de Delta Dore cuando se utiliza el modo Experto o se activa la compatibilidad ONVIF. Para obtener más información sobre el modo Experto y la configuración ONVIF, escanee el código QR a continuación:</p> 	
Sensor óptico / Distancia focal	2 megapíxeles, 2,8 mm	2 megapíxeles, 2,8 mm
Tapa motorizada de la cámara	Sí	-
Ángulo de cámara	H 108° / V 59° / Diag: 129°	H 107° / V 56° / Diag: 127°
Movimiento del sensor	Rotación horizontal : 0-355° - Rotación vertical : -10° -90°	-
Intensidad luminosa mínima.	0 Lux (con LED infrarrojo)	
Visión nocturna	Visión nocturna infrarroja automática - Alcance 20 m	Visión nocturna infrarroja Automática - Alcance 30 m Visión nocturna a color automática Alcance 30 m
Resolución	FullHD - 1920x1080 píxeles	
Tarjeta Micro SD / SDHC / SDXC	Ampliable hasta 256 GB - Clase 10 obligatoria	
Detección personalizada	Humanos Zonas de intrusión Seguimiento de movimiento	Humanos Vehículos Zonas de intrusión Línea de cruce Destello disuasorio

	Tycam Home	Tycam Guard
Audio bidireccional	SÍ	SÍ
Sirena integrada	SÍ - Máx. 90 db	SÍ - Máx. 90 db
Temperatura de uso y humedad	-10°C / 40°C 95 % de humedad o menos sin condensación	-30 °C / +60 °C 10 %-95 % sin condensación
Temperatura de almacenamiento y humedad	-20°C / +60°C - 0% - 90% sin condensación	-30°C / 60°C
Índice de protección	-	IP67
Tamaño de la cámara	Ø 82,4 × 113,6 mm	190,6 × 73,0 × 89,1 mm
Peso de la cámara	280gr	490gr

Informacje prawne

Na jakość połączenia urządzenia mogą mieć wpływ różne zmiany w architekturze IP, w której ono działa. Zmiany te mogą dotyczyć m.in. zmiany urządzeń, aktualizacji oprogramowania lub parametrów, osób dokonujących zmian w urządzeniach operatora lub w dowolnych innych urządzeniach multimedialnych, takich jak tablet, smartfon itp. Android™ i Google Play są zastrzeżonymi znakami towarowymi firmy Google Inc.

IOS jest marką lub marką zastrzeżoną należąca do Cisco w Stanach Zjednoczonych oraz innych krajach i jest wykorzystywana w ramach licencji.

Android™ i Google Play są markami zastrzeżonymi należącymi do Google LLC.

Wi-Fi™ jest marką zastrzeżoną należącą do Wi-Fi Alliance.

WPS (Wi-Fi Protected Setup) to standard utworzony przez organizację Wi-Fi Alliance. Sposób montażu i użytkowania kamery muszą być zgodne z lokalnymi przepisami.

Należy bezwzględnie szanować życie prywatne i intymność innych osób. Nie wolno filmować dróg publicznych ani sąsiednich posesji.

Należy również poinformować pisemnie wszystkie osoby, które pracują w domu (pielęgniarka, opiekunka dzieci itp.), że mogą one być czasami filmowane podczas pracy.

Przetwarzanie danych

Nabycie kamery internetowej oznacza akceptację zasad przetwarzania danych. Firma DELTA DORE świadczy usługi przetwarzania danych za pośrednictwem platformy w chmurze.

Sekwencje zarejestrowane przez kamerę nie są nigdy przechowywane na platformie zapewniającej te usługi.

Filmy wideo są zapisywane w formie zaszyfrowanej wyłącznie na karcie SD kamery i są dostępne wyłącznie za pośrednictwem konta osobistego w aplikacji Tydom.



Korzystanie z kamery wymaga aplikacji Tydom dostępnej w Google Play i App Store oraz sterownika automatyki domowej Tydom / Tywell.

Pobierz aplikację Tydom



Z uwagi na możliwe zmiany norm i sprzętu, parametry podane w tekście lub na ilustracjach zawartych w niniejszym dokumencie są dla nas wiążące dopiero po uzyskaniu potwierdzenia ze strony naszych serwisów.

Spis treści

1 - Zalecenia dotyczące instalacji	85
2 - Funkcjonowanie kamer	85
3 - Działanie funkcji analizy obrazu	86
4 - Funkcjonowanie kamery Tycam Home	88
4.1 Pozycja domyślna	88
4.2 Uruchomienie kamery	88
4.3 Śledzenie ruchu	88
5 - Tycam Home	89
5.1 Zawartość	89
5.2 Opis	89
5.3 Sposób montażu	90
5.4 Karta pamięci	90
5.5 Wymiana karty pamięci	90
6 - Tycam Guard	91
6.1 Zawartość	91
6.2 Opis	91
6.3 Sposób montażu	92
6.4 Regulacja	92
6.5 Karta pamięci	92
6.6 Wymiana karty pamięci	92
6.7 Uszczelniająca rurka osłonowa na przewód RJ-45	93
6.8 Podłączanie zasilania	93
6.9 Zakończenie instalacji	94
7 - Podłączanie kamery	94
8 - Aplikacja Tydom	95
9 - Usuwanie kamery	95
10 - Dane techniczne	96

Kamery Tycam Home i Tycam Guard są wyposażone w czujniki nowej generacji o wysokiej rozdzielczości zapewniające wysoką jakość obrazu niezależnie od warunków oświetlenia.

Podłączona do routera bezprzewodowego kamera umożliwi podgląd domu na smartfonie oraz nagrywanie filmów i zdjęć za pomocą aplikacji Tydom.

Możliwe są następujące operacje zdalne:

- obserwacja i nasłuch,
- natychmiastowe rozpoczęcie rejestracji,
- Natychmiastowe robienie zdjęć.
- rozmowa z rodziną i bliskimi,
- przeglądanie zarejestrowanych nagrań wideo,
- odbiór powiadomień o wykryciu.

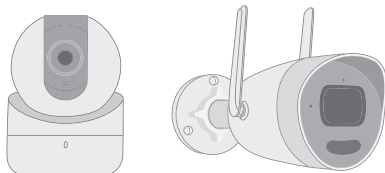

Wybór parametrów wykrywania:

• Rodzaje wykrywania:

- Wykrywanie człowieka:

Kamera wykrywa wyłącznie ludzi.

- Wykrywanie pojazdu:

Kamera wykrywa wyłącznie pojazdy.

- Wykrywanie ruchu:

Kamera wykrywa wszystkie rodzaje ruchów.

• Strefy wtargnięcia:

Kamera wykrywa ruch w jednym obszarze lub w większej liczbie predefiniowanych obszarów siatki (maximum 4 strefy).



• Wykrywanie przekroczenia linii :

Kamera wykrywa każdego, kto przekroczy predefiniowaną linię wykrywania.

Ta funkcja jest dostępna tylko w kamerze Tycam Guard.

Tryb wykrywania przekroczenia linii wymaga specjalnych warunków instalacji: patrz §3.



Inne funkcje:

- Połączenie typu plug-and-play.
- Zdalny monitoring.
- Ustawienie trybu monitorowania:
 - Automatyczne nagrywanie w przypadku wykrycia.
 - Nagrywanie ciągłe w przypadku wykrycia.
- Zarządzanie nagraniami (kopia zapasowa w formacie MP4, usuwanie ...).
- Powiadomienia:
 - Wydarzenia.
 - Alerty dotyczące wykrycia.
 - Rozłączanie i ponowne podłączanie kamery.
- Interfon.
- 4-krotny zoom cyfrowy.
- Odwrócenie obrazu.
- Kompensacja przy nagrywaniu pod światło.
- Robienie zdjęć.
- Tryb prywatny.
- Wbudowana syrena.
- Synchronizacja z systemem alarmowym TYXAL+.
- Programowanie trybu monitorowania (Rutyny).
- **Tycam Guard:**
 - Projektor LED.
 - Noktowizor na podczerwień, + możliwe widzenie w nocy w kolorze.
- **Tycam Home:**
 - Śledzenie ruchu.
 - Eksploracja strefy monitoringu i śledzenie ruchu dzięki zmotoryzowanemu obiektywowi.

1 - Zalecenia dotyczące instalacji

Aby zapewnić optymalne działanie:

- Unikać montowania kamery w miejscach, w których występują znaczne zmiany jasności (światło od tyłu) lub które są zbyt ciemne.
- Upewnić się, że w pobliżu obiektywu kamery nie występują powierzchnie odbłaskowe.
- Nie montować kamery na niestabilnym wsporniku, który może wywoływać drgania.
- Unikać bliskości źródeł ciepła.
- Nie dotykać obiektywu palcami.
- Nie wystawiać kamery na bezpośrednie działanie promieni słonecznych.
- Nie poddawać kamery wstrząsom.
- Kamerę Tycam Home należy montować w miejscu suchym z dobrą wentylacją.
- Promieniowanie elektromagnetyczne może niekorzystnie wpływać na przesyłanie danych wideo i jakość obrazu. Nie montować kamery w pobliżu źródła promieniowania elektromagnetycznego.
- Instalację należy wykonać zgodnie z zasadami sztuki nadzoru wideo.
- Podczas instalacji upewnić się, że zasilanie wszystkich powiązanych urządzeń jest wyłączone.

- w przypadku SPRZĘTU PODŁĄCZONEGO DO GNIAZDKA gniazdo sieciowe musi być zainstalowane blisko urządzenia i musi być łatwo dostępne.
- Maks. 8 kamer.
- Zalecenia dotyczące funkcjonowania kamery z Wi-Fi: **Wi-Fi 2,4 GHz**. Niektóre box'y internetowe transmitują jednocześnie 2 sieci Wi-Fi, jedną dla Wi-Fi 2,4 GHz, a drugą dla Wi-Fi 5 GHz. **Konieczne jest korzystanie z Wi-Fi 2,4 GHz dla kamery.** Czasami konieczne jest nadanie różnych nazw 2 sieciom Wi-Fi z poziomu ustawień skrzynki internetowej, w zależności od dostawcy. Sprawdź wcześniej jakość połączenia Wi-Fi w środowisku instalacyjnym kamery, wymagana jest minimalna prędkość 1 Mb/s. Wysoka liczba urządzeń Wi-Fi w domu może od czasu do czasu spowalniać prędkość, więc upewnij się, że sieć Wi-Fi nie jest przeciążona. Grubość ścian i/lub obecność metalu w tych ostatnich również jest czynnikiem obniżenia prędkości Wi-Fi, w razie potrzeby preferuj połączenie przewodowe.

PL

2 - Funkcjonowanie kamer

Nagrywanie wideo

- Filmy są automatycznie usuwane po 30 dniach.
- Po osiągnięciu limitu pamięci karty najstarsze filmy są usuwane automatycznie.
- Czas nagrywania może się różnić w zależności od ruchu na obrazie. Wartości te są podane wyłącznie w celach informacyjnych i nie mogą być zagwarantowane. (patrz § 5.4 i § 6.5).
- Czas eksploatacji karty pamięci zależy od użytej karty SD. Tylko karta SD dostarczona z kamerą zapewnia okres eksploatacji wynoszący 2 lata.

Konserwacja kamer:

- Vérifiez périodiquement les câblages et les connexions de votre caméra.
- W przypadku kamer Tycam Guard należy regularnie sprawdzać, czy nie ma w nich owadów lub pajęczyn, które mogłyby wywołać fałszywe alarmy. Do czyszczenia obiektywu kamery zewnętrznej należy używać miękkiej, lekko wilgotnej szmatki.
- Okresowo sprawdzać okablowanie i połączenia kamery.

Filmy są rejestrowane w „średniej” rozdzielczości. Każdy film nagrany w momencie wykrycia rozpoczyna się 5 sekund przed zdarzeniem i trwa łącznie 35 sekund

3 - Działanie funkcji analizy obrazu

Aby uzyskać optymalną analizę ruchów w polu widzenia kamery, należy ją ustawić na odpowiedniej wysokości i w odpowiedniej odległości od nadzorowanej strefy.

Wysokość kamery

Tycam Home - zalecana wysokość: Między 2 i 5m.

Tycam Guard - zalecana wysokość: Między 2 i 4m.

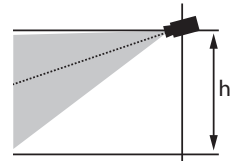

Odległość od monitorowanej strefy

Zalecane pola widzenia (podane orientacyjnie, mogą się różnić w zależności od otoczenia):

Minimum: 2,5m / Maksymalnie: 20m (Tycam Home) lub 30m (Tycam Guard).

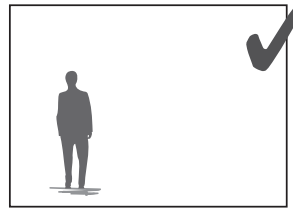
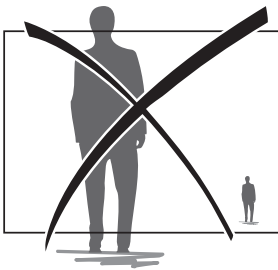
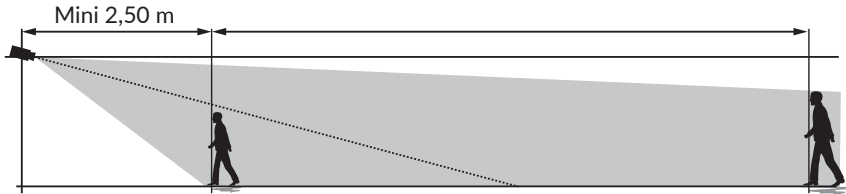

Należy zwracać uwagę, aby wykrywana osoba nie pojawiała się na obrazie jako zbyt mała lub zbyt duża.

Otoczenie zewnętrzne

Unikaj otoczenia z nadmiarem drzew, kałuż (efekt lustra), które mogą zakłócać analizę obrazu.

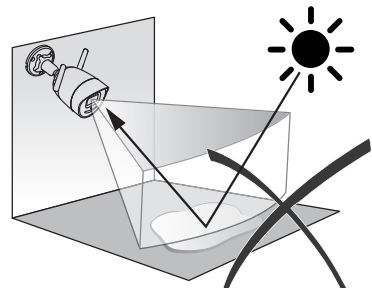
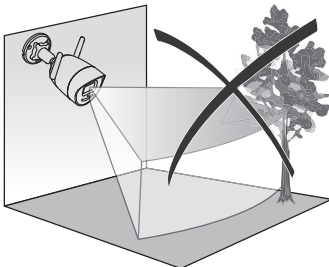

Wybór parametrów wykrywania

Za pomocą aplikacji Tydom wybierz tryb wykrywania odpowiedni do monitorowanej strefy. W procesorze kamery zastosowano sztuczną inteligencję, która umożliwia klasyfikację obiektów pojawiających się w polu monitorowanym przez kamerę. To sedno zgłaszania podejrzanych zdarzeń i redukcji błędnych detekcji.

Rodzaje wykrywania:

- **Wykrywanie człowieka:** Kamera wykrywa wyłącznie ludzi.
- **Wykrywanie pojazdu:** Kamera wykrywa wyłącznie pojazdy.
- **Wykrywanie ruchu:** Kamera wykrywa wszystkie rodzaje ruchów.

Strefy wtargnięcia

Za pomocą aplikacji Tydom dodaj strefy do obrazu, aby zdefiniować strefy wtargnięcia. Każda osoba wkraczająca w strefę jest wykrywana. Możesz dodać do 4 stref wtargnięcia, które następnie możesz modyfikować i nakładać na siebie.

Aby zapewnić niezawodne wykrywanie, upewnij się, że monitorowana strefa nie znajduje się na krawędzi obrazu.

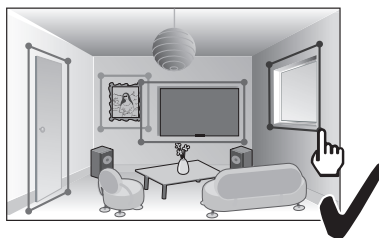
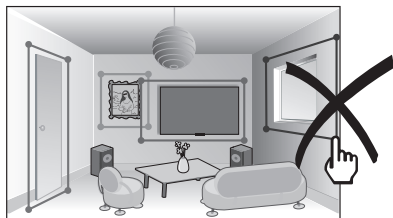

Wykrywanie przekroczenia linii

Ten tryb jest zalecany dla kamer zewnętrznych. Skierować kamerę i umieścić ją na wysokości zalecanej dla zapewnienia niezawodnego wykrywania przekroczenia.

Określić linię przekraczania w aplikacji Tydom. Zostanie wykryta każda osoba, która przekroczy tę linię.

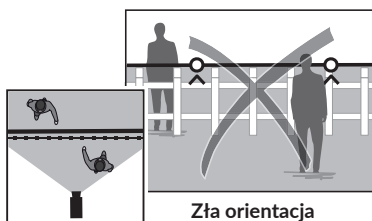

Zła orientacja kamery

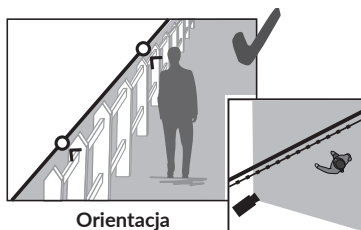

Orientacja zalecana

- Aby uzyskać optymalne działanie, należy przestrzegać zaleceń dotyczących instalacji: wysokości, odległości, otoczenie zewnętrzne.
- Po zakończeniu ustawiania parametrów kamery należy bezwzględnie przeprowadzić test wykrywania w celu upewnienia się, że kamera prawidłowo analizuje nadzorowaną przestrzeń i skutecznie wykrywa ruch.



4 - Funkcjonowanie kamery Tycam Home

Kamera Tycam Home ma zmotoryzowany obiektyw, który można przesuwać w pionie lub poziomie za pomocą aplikacji Tydom.

Należy uważać, aby nie manipulować kamerą z napędem Tycam Home: ręczne ustawianie kamery spowoduje przedwczesne zużycie i przesunięcie domyślnej pozycji monitorowania.

4.1 Pozycja domyślna

Możesz ustawić domyślną pozycję kamery Tycam Home za pomocą aplikacji Tydom. Ta predefiniowana pozycja jest pozycją stanowiącą punkt odniesienia kamery.

Po każdym ruchu obiektywu wykonywanym przez kamerę:

- Śledzenie ruchu po wykryciu.
- Polecenie przemieszczenia przez użytkownika z poziomu aplikacji Tydom.
- Wyjdź z trybu prywatnego.

Aparat powraca do tej domyślnej pozycji.

Z poziomu aplikacji Tydom wybierz:

Ustawienia > Mój dom > Moje urządzenia > Kamery > Wybierz kamerę
> Pozycja domyślna.

Ustaw żądaną pozycję domyślną za pomocą klawiszy strzałek, a następnie naciśnij „Zatwierdź”.

4.2 Uruchomienie kamery

Otwórz interfejs kamery z poziomu aplikacji Tydom:

- Naciśnij strzałki, aby przesunąć obiektyw kamery.
- Przytrzymaj, aby uzyskać ciągły ruch.
- Naciśnij środkowy przycisk, aby powrócić do pozycji domyślnej.

4.3 Śledzenie ruchu

Możesz włączyć tryb „śledzenia ruchu”, aby automatycznie wykryć i śledzić osobę poruszającą się po monitorowanej strefie.

Po zakończeniu śledzenia ruchu kamera powraca do pozycji domyślnej.

Z poziomu aplikacji Tydom wybierz:

Ustawienia > Mój dom >
Moje urządzenia > Kamery >
Wybierz kamerę
> Wykrywanie > Wybierz
> Śledź ruch.

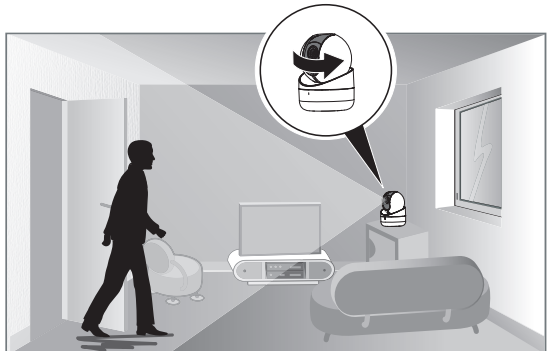

5.1 Zawartość

- 1- Kamera
- 2- Podstawa
- 3- Gniazdko EU
- 4- Gniazdko UK
- 5- Zasilacz sieciowy (3m)
- 6- Instrukcja obsługi
Dokumentacja
przepisowa
- 7- Kabel RJ45 (3m)
- 8- Torebka śrub / kołków

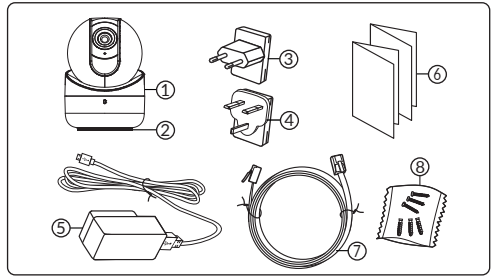

5.2 Opis

- 1- Gniazdo karty pamięci
- 2- Przycisk RESET (naciśnij przez 5 sekund)
- 3- Pokrywa ochronna
- 4- Złącze sieciowe RJ45
- 5- Gniazdo zasilania USB-C
- 6- Głośnik
- 7- Mikrofon
- 8- Obiektyw
- 9- Zmotoryzowana osłona kamery
- 10- Kierunek napędu (pionowy i poziomy)
- 11- LED podczerwieni (noktowizja)
- 12- Lampka sygnalizująca funkcjonowanie

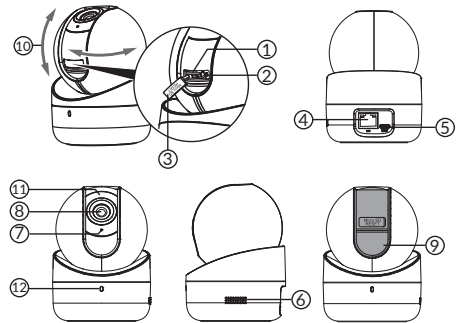

Lampka sygnalizująca funkcjonowanie	Przyczyna danego stanu
Świeci się ciągłym czerwonym światłem	Uruchamianie kamery
Stałe niebieskie światło	Kamera jest podłączona do serwera
Miga powoli na czerwono	Brak połączenia z serwerem
Miga powoli na niebiesko	Komunikacja między kamerą a serwerem w następujących przypadkach: - Powiązywanie w toku
Miga szybko na niebiesko	- Aktualizacja kamery w toku - Dostęp do bieżącego wideo
Naprzemiennie miga na czerwono/niebiesko	Kamera oczekuje na podłączenie do serwera

5.3 Sposób montażu

Kamerę można zamontować na ścianie lub na suficie.

- 1- Wywierć otwory mocujące w podstawie i przymocuj podstawę odpowiednimi śrubami do wspornika.
- 2- Ustaw kamerę, wyrównując występy
- 3- Obróć kamerę w prawo, aż do ogranicznika.

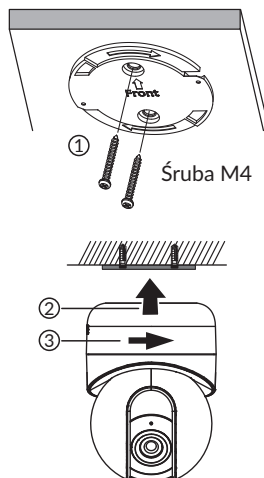

5.4 Karta pamięci

Kamera Tycam Home jest już wyposażona w kartę pamięci o pojemności (pojemność: 32 GB).

Karta ta umożliwi rejestrację szyfrowanych nagrań wideo, które można następnie odczytywać wyłącznie za pomocą aplikacji Tydom. Można zwiększyć możliwości rejestracji, instalując kartę o większej pojemności (Micro SD/ SD HC/ SD XC klasa 10 obowiązkowa).

Karta pamięci	Czas nagrywania w trybie ciągłym
8 GB	1 do 2 dni
16 GB	2,5 do 4 dni
32 GB	5 do 8 dni
64 GB	10 do 16 dni
128 GB	20 do 32 dni
256 GB	40 do 60 dni

Uwaga: Filmy nagrane innym modelem karty również są szyfrowane.

W przypadku awarii kamery na przykład po włamaniu, w celu odszyfrowania obrazów z karty SD, prosimy o kontakt z pomocą techniczną Delta Dore.

5.5 Wymiana karty pamięci

Korzystając z aplikacji Tydom, ustaw kamerę w trybie prywatności, aby uzyskać dostęp do pokrywy karty pamięci.

- Odłącz zasilanie kamery.
- Otwórz pokrywę ochronną
- Włóż nową kartę pamięci zgodnie ze wskazanym kierunkiem, następnie załóż pokrywę.
- Przywróć zasilanie kamery.
- Sformatuj kartę z poziomu aplikacji Tydom.

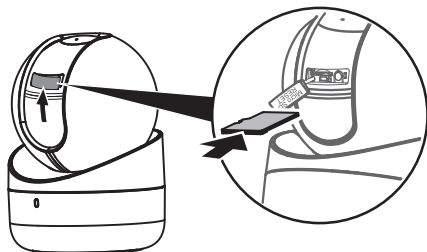

6 - Tycam Guard

6.1 Zawartość

- 1- Kamera
- 2- Złącza
- 3- Gniazdko EU
- 4- Gniazdko UK
- 5- Zasilacz sieciowy
- 6- Klucz pokrywy karty pamięci
- 7- Torebka śrub / kołków
- 8- Szablon do wiercenia
- 9- Osłona uszczelniająca do kabla RJ 45
- 10- Instrukcja obsługi
Dokumentacja przepisowa
- 11- Kabel RJ45 (1m50)

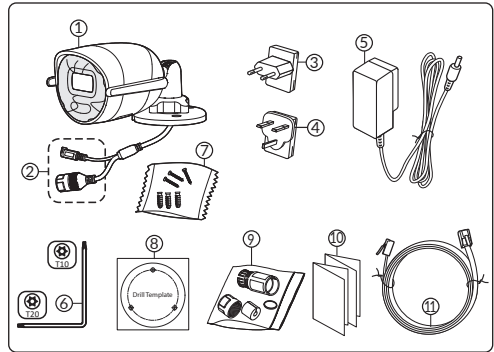

6.2 Opis

- 1- Podstawka
- 2- Anteny Wi-Fi
- 3- Śruby mocujące
- 4- Obiektyw
- 5- Głośnik
- 6- Gniazdo karty pamięci
- 7- Przycisk RESET (naciśnij przez 5 sekund)
- 8- Gniazdo zasilania
- 9- Złącze sieciowe RJ45
- 10- Sygnalizacja świetlna
- 11- LED podczerwieni (noktowizja)
- 12- Mikrofon

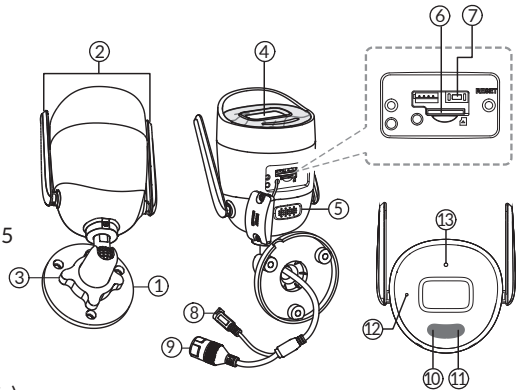

Lampka sygnalizująca funkcjonowanie	Przyczyna danego stanu
Świeci się ciągłym czerwonym światłem	Uruchamianie kamery
Stałe niebieskie światło	Kamera jest podłączona do serwera
Miga powoli na czerwono	Brak połączenia z serwerem
Miga powoli na niebiesko	Komunikacja między kamerą a serwerem w następujących przypadkach: - Powiązywanie w toku
Miga szybko na niebiesko	- Aktualizacja kamery w toku - Dostęp do bieżącego wideo
Naprzemiennie miga na czerwono/ niebiesko	Kamera oczekuje na podłączenie do serwera

6.3 Sposób montażu

- Wywierć otwory mocujące za pomocą szablonu do wiercenia.

Przymocuj podstawę za pomocą dostarczonych śrub i kołków.

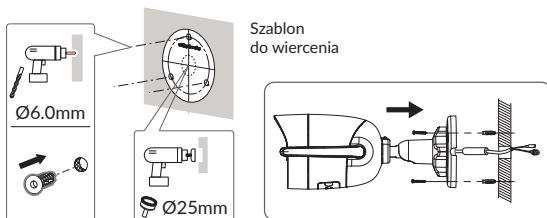

6.4 Regulacja

- Poluzuj nakrętkę A.
- Ustaw kamerę prawidłowo, a następnie ponownie dokręć nakrętkę A.

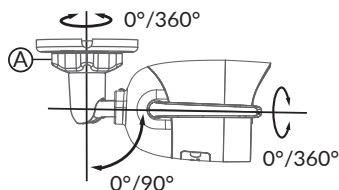
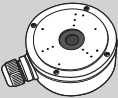
W przypadku instalacji wymagających okablowania złączy na zewnątrz zewnętrzna skrzynka przyłączeniowa jest dostępna jako opcja.

BRE TYCAM GUARD
Réf : 6417019

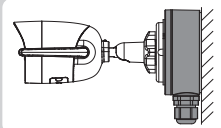

6.5 Karta pamięci

Kamera Tycam Guard jest już wyposażona w kartę pamięci o pojemności (pojemność: 32 GB).

Karta ta umożliwi rejestrację szyfrowanych nagrań wideo, które można następnie odczytywać wyłącznie za pomocą aplikacji Tydom. Można zwiększyć możliwości rejestracji, instalując kartę o większej pojemności (Micro SD/ SD HC/ SD XC klasa 10 obowiązkowa).

Uwaga: Filmy nagrane innym modelem karty również są szyfrowane.

W przypadku awarii kamery na przykład po włamaniu, w celu odszyfrowania obrazów z karty SD, prosimy o kontakt z pomocą techniczną Delta Dore.

Karta pamięci	Czas nagrywania w trybie ciągłym
8 GB	1 do 2 dni
16 GB	2,5 do 4 dni
32 GB	5 do 8 dni
64 GB	10 do 16 dni
128 GB	20 do 32 dni
256 GB	40 do 60 dni

6.6 Wymiana karty pamięci

- Odłącz zasilanie kamery.
- Odkręć 2 śruby pokrywki za pomocą dostarczonego klucza.
- Włóż nową kartę pamięci zgodnie ze wskazanym kierunkiem.
- Załóż pokrywę.
- Przywróć zasilanie kamery.
- Sformatuj kartę z poziomu aplikacji Tydom.

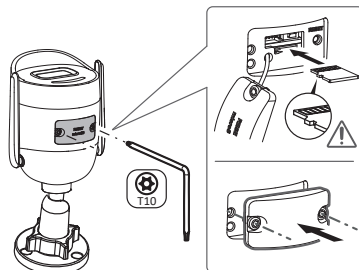

6.7 Uszczelniająca rurka osłonowa na przewód RJ-45

W razie potrzeby można zamontować ten osprzęt dodatkowy na przewód RJ-45..

1. Złącze interfejsu sieciowego kamery
2. Uszczelka
3. Gniazdo sieciowe
4. Korek uszczelniający
5. Gumowa uszczelka
6. Nakrętka dociskowa
7. Przewód sieciowy z router bezprzewodowy

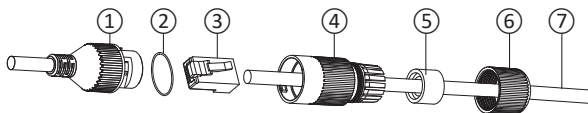

PL

Montaż

1. Przełożyć przewód sieciowy (7) (bez złącza) przez nakrętkę zaciskową (6), gumową uszczelkę (5) (wewnętrzna krawędź gumowej uszczelki musi znajdować się naprzeciwko korka uszczelniającego), a następnie przez korek uszczelniający (4). Należy przestrzegać podanej kolejności.
2. Zacisnąć złącze sieciowe RJ-45 (3) na końcówce przewodu, pamiętając o włożeniu przewodów skrętki w odpowiedniej kolejności.
3. Założyć uszczelkę (2) na końcówkę złącza interfejsu sieciowego kamery (1).
4. Włożyć złącze sieciowe (3) do złącza interfejsu sieciowego kamery (1).
5. Włożyć gumową uszczelkę (5) do korka uszczelniającego (4), a następnie przykręcić nakrętkę zaciskową (6) na korku uszczelniającym (4), nie dokręcając jej do oporu.
6. Zrównać system zatrzaskiwania korka uszczelniającego (4) z wycięciem złącza interfejsu sieciowego kamery (1), a następnie przykręcić o 1/4 obrotu korek uszczelniający (4) do złącza interfejsu sieciowego kamery (1).
7. Dokręcić nakrętkę 6. Szczelne podłączenie złącza RJ-45 jest zakończone.

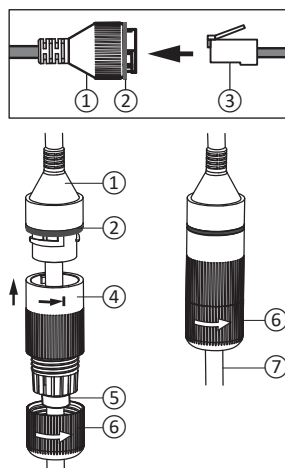

6.8 Podłączanie zasilania

- Podłącz wtyczkę zasilania

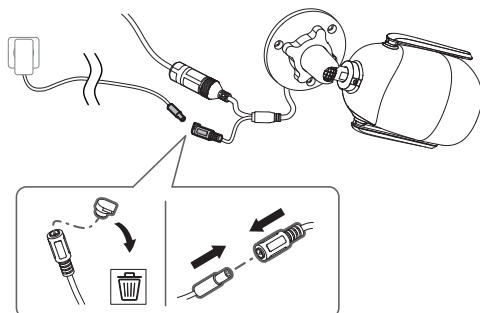

6.9 Zakończenie instalacji

- Skieruj anteny Wi-Fi do góry.
- Usuń folię ochronną z kamery.

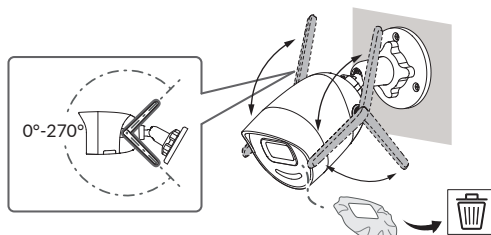

7 - Podłączanie kamery

Wybrać tryb połączenia :

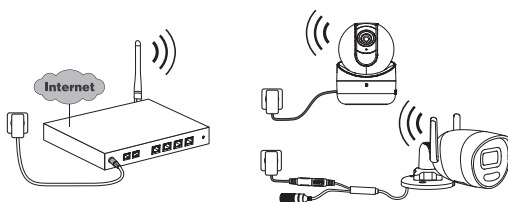

Tryby połączenia za pośrednictwem łącza Wi-Fi (2,4 Ghz).
Lokalna sieć Wi-Fi musi bezwzględnie być zabezpieczona.

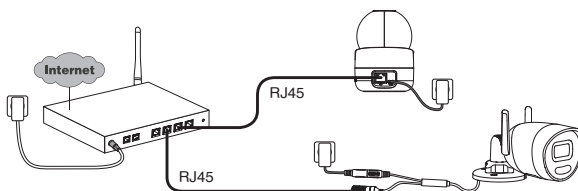

Tryb połączenia za pośrednictwem łącza Ethernet RJ-45 (Cat. 5E, max. 100m).

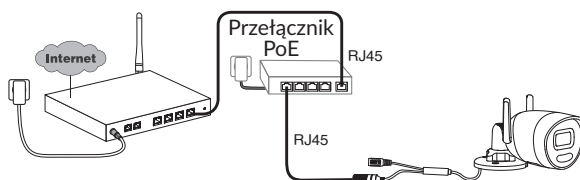

Tryb połączenia PoE umożliwia zasilanie kamery za pośrednictwem łącza Ethernet RJ-45. Wymaga on zamontowania przełącznika lub adaptera PoE oraz przewodu Ethernet kategorii 6 (poza zestawem). Typ i maksymalna długość w zależności od zastosowanego przełącznika (Poe SW4: maks. 250 m).

Opcjonalny przełącznik PoE: PoE SW4 Ozn.: 6417010

Przepustowość łącza

Jeśli masz problemy ze zdalnym połączeniem, możesz zmienić rozdzielczość aparatu w aplikacji.

Regulacja rozdzielczości	Szybkość wysyłania używana przez kamerę
Full HD	512 kbit/s
HD	256 kbit/s

Box internetowy/router wymaga 100 kbit/s dla swojego własnego działania.

PL

8 - Aplikacja Tydom

Pierwsze włączenie zasilania:

- Po pierwszym włączeniu zasilania lub po usunięciu aparatu, czas konieczny na nawiązanie połączenia z bezpiecznym serwerem wynosi około 3 minuty. Jeśli wymagana jest aktualizacja oprogramowania, może to zająć do 7 minuty.



Przypisz kamerę do aplikacji Tydom, upewniając się, że smartfon/tablet jest podłączony do sieci lokalnej.

Uruchom aplikację Tydom i postępuj zgodnie z jej instrukcjami.

9 - Usuwanie kamery

Aby usunąć kamerę z systemu, z poziomu aplikacji Tydom wybierz:

Ustawienia > Mój dom > Moje urządzenia > Kamery > WWybierz kamerę > Usuń

10 - Dane techniczne

	Tycam Home	Tycam Guard
Zasilanie	Zasilanie za pomocą dołączonego zasilacza sieciowego INPUT: 100- 240V ~ 50/60Hz OUTPUT: 5V --- / 1,6A	Zasilanie PoE - 802.3af Klasa 3 Zasilanie za pomocą dołączonego zasilacza sieciowego INPUT: 100- 240V ~ 50/60Hz OUTPUT: 12V --- / 0,6A
Zużycie	8 W	7 W maks. zasilanie sieciowe / 8,5 W maks. PoE
Sieć RJ45	Ethernet 10 - 100 Mbit/s	
Sieć Wi-Fi	Wi-Fi IEEE 802.11b/g/n 2,4GHz (5GHz niekompatybilne) Zasięg 80 m (różni się w zależności od otoczenia w pobliżu kamery)	Wi-Fi IEEE 802.11b/g/n 2,4GHz (5GHz niekompatybilne) Zasięg 120 m (różni się w zależności od otoczenia w pobliżu kamery)
ONVIF	<p>Profil T.</p> <p>Konfiguracja ONVIF dla kamer Tycam Home i Tycam Guard wymaga zainstalowania interfejsu automatyki domowej Delta Dore (Tydom 1.0 / Tydom Home / Tydom Pro / Tywell / Tydom 2.0)</p> <p>Korzystanie z trybu Ekspert wymaga zaawansowanych umiejętności w zakresie zarządzania siecią i bezpieczeństwem, aby zapewnić instalację zgodną z przepisami oraz zabezpieczyć dane osobowe użytkowników. W przypadku korzystania z trybu Ekspert lub aktywacji protokołu ONVIF, wsparcie techniczne ze strony Delta Dore nie jest zapewniane.</p> <p>Aby uzyskać więcej informacji na temat trybu Ekspert i konfiguracji protokołu ONVIF, zeskanuj poniższy kod QR:</p>	
		
Czujnik optyczny/ogniskowa	2 Megapiksele, 2,8 mm	2 Megapiksele, 2,8 mm
Zmotoryzowana osłona kamery	TAK	-
Kąt widzenia kamery	H 108° / V 59° / Przekątna: 129°	H 107° / V 56° / Przekątna: 127°
Motoryzacja czujnika	Obrót w poziomie: 0-355° - Obrót w pionie: -10° -90°	-
Minimalne natężenie światła	0 lx (z diodą podczerwieni)	
Noktowizja	Automatyczna noktowizja na podczerwień - Zasięg 20 m	Automatyczna noktowizja na podczerwień Zasięg 30m Automatyczna kolorowa noktowizja Zasięg 30 m
Rozdzielczość	FullHD - 1920*1080 pikseli	
Karta Micro SD /SD HC/ SD XC	Możliwość rozszerzenia do 256 GB - Klasa 10 obowiązkowa	
Wykrywanie niestandardowe	Człowiek Strefy wtargnięcia Śledzenie ruchu	Człowiek Pojazd Strefy wtargnięcia Nieprzekraczalna linia Odstraszający błysk

	Tycam Home	Tycam Guard
Dźwięk dwukierunkowy	TAK	TAK
Wbudowana syrena	TAK - Max 90db	TAK - Max 90db
Temperatura użytkowania i wilgotność	-10°C / 40°C Wilgotność 95% lub mniej, bez kondensacji	-30°C / +60°C 10% ~ 95% bez kondensacji
Temperatura przechowywania i wilgotność	-20°C / +60°C - 0% ~ 90% bez kondensacji	-30°C / 60°C
Wskaźnik zabezpieczenia:	-	IP67
Wymiary kamery	Ø 82.4 × 113.6 mm	190.6 × 73.0 × 89.1 mm
Waga kamery	280gr	490gr

PL

Juridische kennisgevingen

De kwaliteit van de verbinding met uw product kan door verschillende wijzigingen van de IP-architectuur worden beïnvloed. Deze wijzigingen zijn onder andere, maar zijn niet beperkt tot, een verandering in hardware, een software-update of configuratie, luidsprekers op de apparatuur of andere multimedia-apparatuur zoals tablet, smartphone, enz ...

IOS is een gedeponeerd handelsmerk van Cisco in de Verenigde Staten en/of in andere landen en wordt onder licentie gebruikt.

Android™ en Google Play zijn gedeponeerde handelsmerken van Google LLC.

Wi-Fi™ is een gedeponeerd handelsmerk van Wi-Fi Alliance.

WPS (Wi-Fi Protected Setup) is een norm die door Wi-Fi Alliance werd opgesteld. De installatie en het gebruik van de camera moeten in overeenstemming zijn met de lokale wetgeving.

U moet de privacy van anderen respecteren. Het is verboden de openbare weg of de eigendom van uw burens te filmen.

U moet ook de mensen die in uw huis werkzaamheden uitvoeren (verpleegkundige, babysitter, ...)

op de hoogte brengen dat ze tijdelijk worden gefilmd tijdens hun professionele activiteit.

Verwerking van gegevens

Het gebruik van uw connected camera, impliceert de acceptatie van de verwerking van gegevens.

DELTA DORE maakt gebruik van een cloudplatform om de gegevensverwerking te leveren.

De sequenties opgenomen door uw camera worden nooit opgeslagen door het platform dat deze service biedt.

De video's worden alleen opgeslagen en gecodeerd op de SD-kaart van uw camera en zijn alleen toegankelijk via uw persoonlijke account via de Tydom-app.



Om uw camera te gebruiken, hebt u de Tydom-app nodig, die beschikbaar is op Google Play en in de App Store, en een geconnecteerde woning box Tydom /Tywell.

Download
de Tydom-app



Wegens de evolutie van de normen en van het materiaal verplichten de kenmerken, zoals aangegeven in de teksten en afbeeldingen van dit document, ons pas na bevestiging door onze diensten.

Inhoud

1 - Aanbevelingen voor installatie	101
2 - Werking van de camera's	101
3 - Werking van de beeldanalyse	102
4 - Werking van de Tycam Home camera	104
4.1 Standaard positie	104
4.2 Inschakeling van de camera	104
4.3 Volgen van beweging	104
5 - Tycam Home	105
5.1 Inhoud	105
5.2 Beschrijving	105
5.3 Bevestiging.....	106
5.4 Geheugenkaart	106
5.5 Vervangen van de geheugenkaart.....	106
6 - Tycam Guard	107
6.1 Inhoud	107
6.2 Beschrijving	107
6.3 Bevestiging.....	108
6.4 Instelling	108
6.5 Geheugenkaart	108
6.6 Vervangen van de geheugenkaart.....	108
6.7 Aansluithuls voor RJ45-kabel	109
6.8 Stroomaansluiting	109
6.9 Installatie afronden	110
7 - Camera-aansluiting	110
8 - De applicatie Tydom	111
9 - Camera verwijderen	111
10 - Technische gegevens	112

De Tycam Home- en Tycam Guard-camera's zijn uitgerust met hoge resolutie-sensoren van de nieuwste generatie die onder alle lichtomstandigheden een goede beeldkwaliteit leveren.

Verbonden met uw internetbox of router, u kunt met de camera uw huis bekijken op uw smartphone en video's en foto's opnemen via de Tydom-applicatie.

U kunt op afstand:

- Observeren en luisteren.
- Onmiddellijk een opname starten.
- Direct een foto maken.
- Met uw familie en geliefden praten
- De opgenomen video's bekijken
- Meldingen over detectie ontvangen

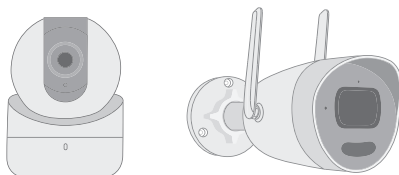

Keuzes detectie-instellingen:

● Detectietypes:

- Persoonsdetectie:

De camera detecteert alleen personen.

- Voertuigdetectie:

De camera detecteert alleen voertuigen.

- Bewegingsdetectie:

De camera detecteert alle soorten beweging.

● Binnendringingszones:

De camera detecteert elke beweging in een of meer zones van het voorgedefinieerde vierkant (maximaal 4 zones).



● Lijnoverschrijdingsdetectie:

De camera detecteert iedere persoon die een voorgedefinieerde lijn overschrijdt.

Deze functie is alleen beschikbaar op de Tycam Guard camera.

Voor de modus detectie door lijnoverschrijding zijn specifieke installatievoorwaarden nodig: zie §3.



Andere functies:

- Plug & play.
- Bewaking op afstand.
- Instelling van bewakingsmodus:
 - Automatische opname bij detectie.
 - Continue opname met detectie.
- Opnamebeheer (back-up in MP4-formaat, verwijderen, enz.).
- Meldingen:
 - Gebeurtenissen.
 - Detectiewaarschuwingen.
 - Het loskoppelen en weer aansluiten van camera's.
- Interfonie.
- 4x digitale zoom.
- Beeldomkering.
- Tegenlichtcompensatie.
- Foto maken.
- Privacymodus.
- Geïntegreerde sirene.
- Synchronisatie met het TYXAL+ alarmsysteem.
- Het programmeren van de bewakingsmodus (Routines).
- **Tycam Guard:**
 - LED-projector.
 - Infrarood nachtzicht, + nachtzicht in kleur mogelijk.
- **Tycam Home:**
 - Volgen van beweging.
 - Verkenning van de bewakingszone en beweging volgen dankzij een gemotoriseerde lens.

1 - Aanbevelingen voor installatie

Voor een optimale werking:

- Installeer de camera niet op een locatie met een sterke verandering in lichtsterkte (tegenlicht) of die te donker is.
 - Zorg dat er geen reflecterend oppervlak in de buurt van de cameralens is.
 - Installeer de camera niet op een onstabiele steun die trillingen veroorzaakt.
 - Niet installeren in de buurt van een warmtebron.
 - Raak de lens niet aan met uw vingers.
 - Stel de camera niet bloot aan rechtstreekse zonnestraling.
 - Stel de camera niet bloot aan schokken.
 - Installeer de Tycam Home-camera in een droge, goed geventileerde ruimte.
 - Elektromagnetische straling kan de overdracht van videogegevens en de beeldkwaliteit beïnvloeden. Installeer de camera niet in de buurt van een elektromagnetische stralingsbron.
 - De installatie moet worden uitgevoerd volgens de regels van de kunst voor videobewaking.
 - Zorg ervoor dat alle gekoppelde apparatuur is uitgeschakeld tijdens de installatie.
 - Max. 8 camera's.
- Voor APPARATUUR DIE VIA STOPCONTACT WORDT AANGESLOTEN, de netadapter dient als hoofdschakelaar. Het stopcontact dient zich dicht bij de apparatuur te bevinden en makkelijk bereikbaar te zijn.
 - Aanbevelingen voor de werking van de camera en wifi: **wifi 2,4 GHz**. Bepaalde internetboxen verspreiden tegelijkertijd 2 wifi-netwerken, één voor 2,4 GHz wifi en een andere voor 5 GHz wifi. **Voor de camera dient 2,4 GHz wifi te worden gebruikt.** Soms is het nodig de 2 wifi-netwerken afzonderlijk te hernoemen via de instellingen van uw internetbox, afhankelijk van uw provider. Controleer vooraf de kwaliteit van het wifi-sigitaal in de installatie-omgeving van de camera. Het signaal dient minimaal 1 Mb/s te zijn. Het aantal wifi-apparaten in de woning kan het signaal verslechteren, controleer daarom of het wifi-netwerk niet overbelast is. De dikte van de muren en/of de aanwezig van metaal hierin is ook een factor die de kwaliteit van het wifi-sigitaal vermindert, in dat geval is het beter om een bedrade verbinding te gebruiken.

NL

2 - Werking van de camera's

Video's opnemen

- Video's worden na 30 dagen automatisch gewist.
- Wanneer de opslaglimiet van de geheugenkaart is bereikt, worden de oudste video's automatisch gewist.
- De opnametijd kan variëren afhankelijk van de beweging in het beeld. Deze waarden worden alleen ter informatie gegeven en kunnen niet worden gegarandeerd (zie § 5.4 en § 6.5).
- De levensduur van de geheugenkaart is afhankelijk van de gebruikte SD-kaart. Alleen van de SD-kaart die bij de camera wordt geleverd, wordt een gebruiksduur van 2 jaar gegarandeerd.

Konserwacja kamer:

- Controleer regelmatig de bedrading en aansluitingen van uw camera.
- **Tycam Guard** : Controleer regelmatig op spinnenwebben die vals alarm kunnen genereren. Gebruik een zachte, enigszins vochtige doek om de lens van de buitencamera te reinigen.

De video's worden opgenomen in «middelhoge» resolutie.

Elke video die bij detectie wordt opgenomen, start 5 seconden vóór het evenement voor een totale duur van 35 seconden.

3 - Werking van de beeldanalyse

Voor een optimale bewegingsanalyse in het weergaveveld plaatst u de camera op een hoogte en afstand van het te bewaken gebied.

Hoogte van de camera

Tycam Home - advieshoogte: tussen 2 en 5 m.

Tycam Guard - advieshoogte: tussen 2 en 4 m.

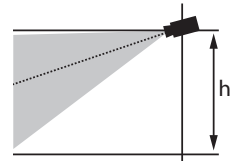

Afstand van te bewaken gebied

Aanbevolen zichtgebied (geschatte gegevens kunnen variëren afhankelijk van de omgeving) : minimaal: 2,5 m / maximaal: 20 m (Tycam Home) of 30 m (Tycam Guard).

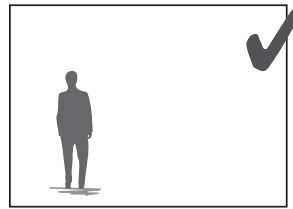
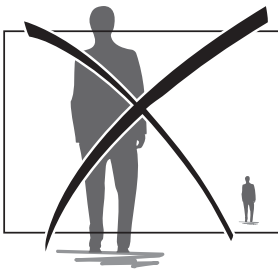
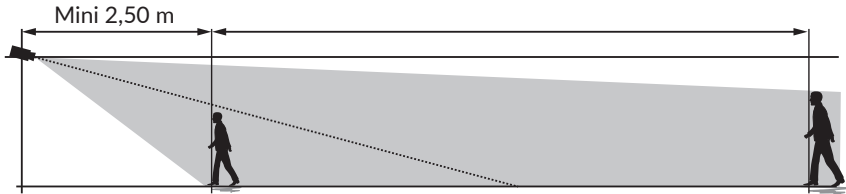

Zorg ervoor dat een gedetecteerde persoon niet te klein of te groot lijkt.

Buitenomgevingen

Vermijd een gebied met veel bomen, plassen (spiegeleffect) kunnen de beeldanalyse verstoren.

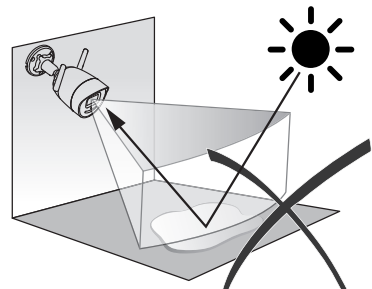
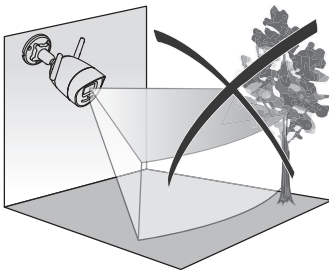

Keuzes detectie-instellingen

Kies met behulp van de Tydom-app detectiemodus aangepast aan de bewakingszone. In een processor van de camera wordt kunstmatige intelligentie gebruikt voor de classificering van objecten die in het bewakingsgebied van de camera verschijnen. Dit vormt de kern van een stijging van verdachte gebeurtenissen en een daling van valse detecteringen.

Detectietypes:

- **Persoonsdetectie:** De camera detecteert alleen personen.
- **Voertuigdectie:** De camera detecteert alleen voertuigen.
- **Bewegingsdetectie:** De camera detecteert alle soorten beweging.

NL

Binnendringingszones:

Voeg met behulp van de Tydom-app zones toe aan het beeld om binnendringingszones te definiëren. Iedere persoon die de zone binnenkomt wordt gedetecteerd. U kunt tot 4 binnendringingszones toevoegen die u kunt wijzigen en opstapelen.

Let erop dat de te bewaken zone zich niet aan de rand van het beeld bevindt om betrouwbare detectie te garanderen.

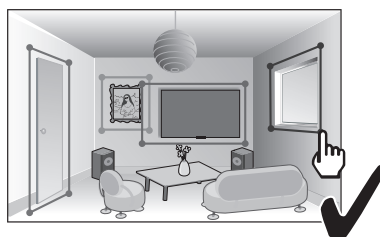
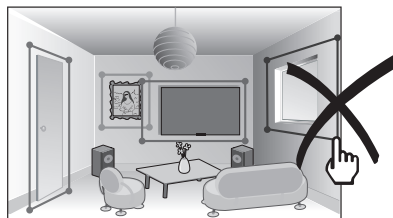

Detectie bij overschrijden van lijn

Deze modus wordt aanbevolen voor buitencamera's. Oriënteer en positioneer de camera op de aanbevolen hoogte voor een betrouwbare detectie. Definieer een kruislijn in de Tydom-app, elke persoon die deze lijn overschrijdt, wordt gedetecteerd.

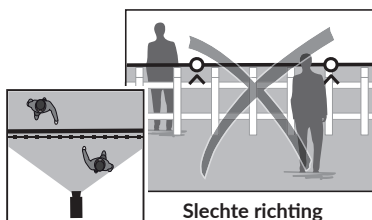

Slechte richting
van de camera

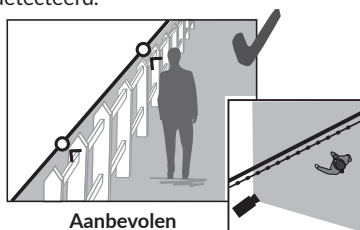

Aanbevolen
richting

- Volg de installatie-aanbevelingen voor een optimale werking: Hoogte / afstand / Buitenomgevingen.
- Wanneer de camera-instelling voltooid is, is het noodzakelijk om een detectietest uit te voeren om te zorgen dat de camera de scène die moet worden bewaakt correct analyseert en beweging effectief detecteert.



4 - Werking van de Tycam Home camera

De Tycam Home camera heeft een gemotoriseerde lens die u in verticale en horizontale richting kunt verplaatsen met behulp van de Tydom-app.

Zorg ervoor dat je de gemotoriseerde Tycam Home-camera niet manipuleert: elke handmatige actie op de oriëntatie van de camera zal voortijdige slijtage en een verschuiving in de standaard bewakingspositie veroorzaken.

4.1 Standaard positie

U kunt de standaard positie van de Tycam Home camera instellen met de Tydom-app. Deze voorgedefinieerde positie is de referentiepositie van de camera.

Na elke beweging van het doel die door de camera wordt uitgevoerd:

- Beweging volgen na een détectie.
- Volgorde van verplaatsing door de gebruiker vanaf de Tydom-app.
- Privacymodus afsluiten.

De camera gaat standaard terug naar deze positie.

In de Tydom-app selecteert u:

Instellingen > Mijn woning > Mijn apparatuur > Camera's > Selecteer de camera > Standaard positie.

Stel de gewenste standaard positie in met behulp van de verplaatsingspijlen, druk daarna op «Goedkeuren».

4.2 Inschakeling van de camera

Open de interface van de camera met de Tydom-app:

- Druk op de pijlen om de cameralens te verplaatsen.
- Houd ingedrukt voor een continue verplaatsing.
- Druk op de centrale toets om terug te gaan naar de standaard positie.

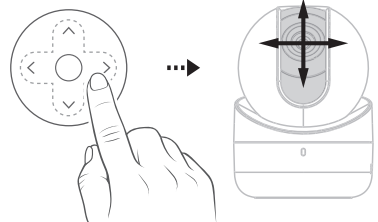

4.3 Volgen van beweging

U kunt de modus «volgen van beweging» activeren om een persoon die zich door de bewaakte zone verplaatst automatisch te detecteren en te volgen.

Als het volgen van een verplaatsing is geëindigd, dan gaat de camera weer naar de standaard positie.

In de Tydom-app selecteert u:

Instellingen > Mijn woning > Mijn apparatuur > Camera's > Selecteer de camera > Detectie > Selecteer > Verplaatsing volgen.



5 - Tycam Home

5.1 Inhoud

- 1- Camera
- 2- Sokkel
- 3 EU-stekker
- 4 UK-stekker
- 5- Stroomadapter (3 m)
- 6-Handleiding Wettelijke documentatie
- 7- RJ45-kabel (3 m)
- 8- Zakje schroeven/spijkers

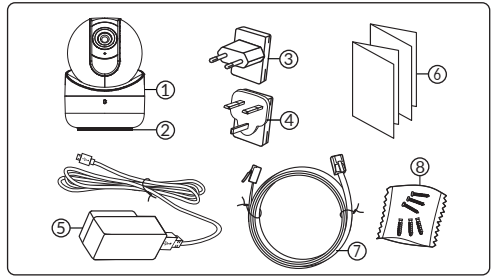

5.2 Beschrijving

- 1- Locatie geheugenkaart
- 2- RESET-knop (5 seconden indrukken)
- 3- Beschermklep
- 4- Netwerkaansluiting RJ45
- 5- Stekker USB-C
- 6- Luidspreker
- 7- Microfoon
- 8- Objectief
- 9- Cameracover
- 10- Beweegrichting (verticaal en horizontaal)
- 11- Infrarood LED (nachtzicht)
- 12- Indicatielampje

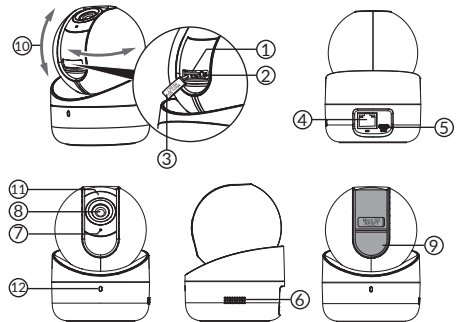

Indicatielampje	Toestand
Brandt rood	Camera starten
Brandt blauw	De camera is verbonden met de server
Rood knippert langzaam	Is niet verbonden met de server
Blauw knippert langzaam	Communicatie tussen de camera en de server in de volgende gevallen: - bezig met verbinding maken
Blauw knippert snel	Bezig met updaten van de camera Toegang tot de huidige video
Rood/blauw knippert afwisselend	Camera wacht op verbinding met de server

5.3 Bevestiging

U kunt de camera aan een muur of een plafond bevestigen.

- 1- Boor de bevestigingsgaten in de sokkel en bevestig de sokkel met geschikte schroeven aan de steun.
- 2- Plaats de camera door de uitstekende delen uit te lijnen
- 3- Draai de camera naar rechts tot deze niet verder kan.

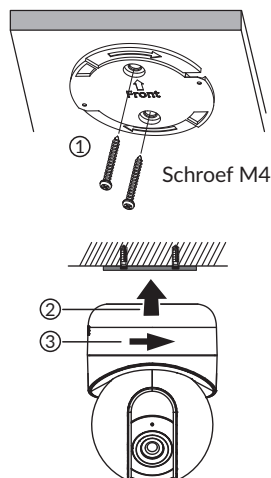

5.4 Geheugenkaart

De Tycam Home-camera is reeds uitgerust met een geheugenkaart (capaciteit: 32 GB).

Met deze kaart kunt u gecodeerde video opnemen die alleen via de Tydom-app kan worden gelezen. U kunt de opnamecapaciteit verhogen door een kaart met een hogere capaciteit te plaatsen (Micro SD / SDHC / SD XC Klasse 10 verplicht).

NB: Video's die op een ander model kaart zijn opgenomen, worden eveneens gecodeerd.

Als de camera niet werkt na bijvoorbeeld een inbraak, neem dan contact op met Delta Dore support om de beelden van een SD-kaart te decoderen.

Geheugenkaart	Continue opnameduur
8 GB	1 à 2 dagen
16 GB	2,5 à 4 dagen
32 GB	5 à 8 dagen
64 GB	10 à 16 dagen
128 GB	20 à 32 dagen
256 GB	40 à 60 dagen

5.5 Vervangen van de geheugenkaart

Met behulp van de Tydom-app plaatst u de camera in de privémodus om toegang te krijgen tot het klepje van de geheugenkaart.

- Schakel de stroom van de camera uit.
- Open de beschermklep
- Steek de nieuwe geheugenkaart er in de juiste richting in, plaats daarna de klep terug.
- Schakel de stroom van de camera weer in.
- Formateer de kaart met behulp van de Tydom-app.

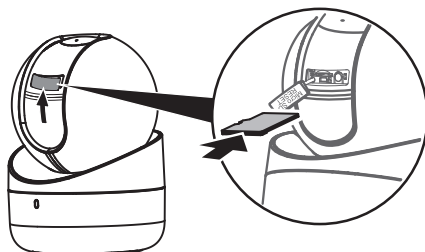

6 - Tycam Guard

6.1 Inhoud

- 1- Camera
- 2- Connectors
- 3 EU-stekker
- 4 UK-stekker
- 5- Stroomadapter (1m50)
- 6- Sleutel geheugenkaartklepje
- 7- Zakje schroeven/spijkers
- 8- Mal voor gaten
- 9- Aansluithuls RJ45-kabel
- 10- Handleiding Wettelijke documentatie
- 11- RJ45-kabel (1m50)

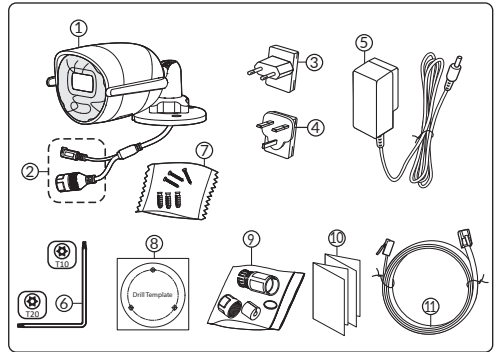

6.2 Beschrijving

- 1- Sokkel
- 2- Wifi-antennes
- 3- Klemschroef
- 4- Objectief
- 5- Luidspreker
- 6- Locatie geheugenkaart
- 7- RESET-knop
(5 seconden indrukken)
- 8- Stekker
- 9- RJ45-netwerkaansluiting
- 10- Flash
- 11- Infrarood LED (nachtzicht)
- 12- Microfoon
- 13- Indicatielampje

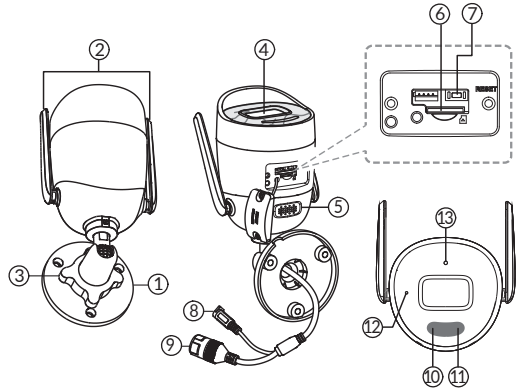

Indicatielampje	Toestand
Brandt rood	Camera starten
Brandt blauw	De camera is verbonden met de server
Rood knippert langzaam	Is niet verbonden met de server
Blauw knippert langzaam	Communicatie tussen de camera en de server in de volgende gevallen: - bezig met verbinding maken
Blauw knippert snel	Bezig met updaten van de camera Toegang tot de huidige video
Rood/blauw knippert afwisselend	Camera wacht op verbinding met de server

6.3 Bevestiging

- Boor de gaten voor bevestiging met behulp van de mal voor gaten.
- Bevestig de sokkel met de geleverde schroeven en spijkers.

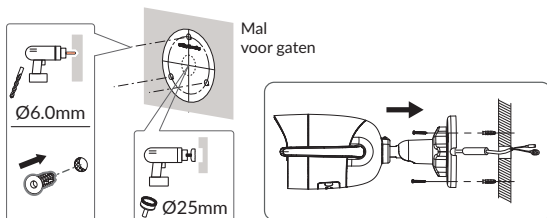

6.4 Instelling

- Schroef moer A los.
- Plaats de camera in de juiste richting en draai vervolgens moer A weer vast.

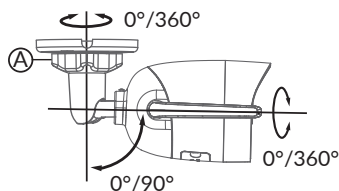

6.5 Geheugenkaart

De Tycam Guard-camera is reeds uitgerust met een geheugenkaart (capaciteit: 32 GB).

Met deze kaart kunt u gecodeerde video opnemen die alleen via de Tydom-app kan worden gelezen. U kunt de opnamecapaciteit verhogen door een kaart met een hogere capaciteit te plaatsen (Micro SD / SDHC / SD XC Klasse 10 verplicht).

NB: Video's die op een ander model kaart zijn opgenomen, worden eveneens gecodeerd. Als de camera niet werkt na bijvoorbeeld een inbraak, neem dan contact op met Delta Dore support om de beelden van een SD-kaart te decoderen.

Geheugenkaart	Continue opnametijd
8 GB	1 à 2 dagen
16 GB	2,5 à 4 dagen
32 GB	5 à 8 dagen
64 GB	10 à 16 dagen
128 GB	20 à 32 dagen
256 GB	40 à 60 dagen

6.6 Vervangen van de geheugenkaart

- Schakel de stroom van de camera uit.
 - Haal de 2 schroeven uit het deksel met de meegeleverde sleutel.
 - Steek de nieuwe geheugenkaart er in de juiste richting in.
 - Bevestig de klep.
 - Schakel de stroom van de camera weer in.
- Formateer de kaart met behulp van de Tydom-app.

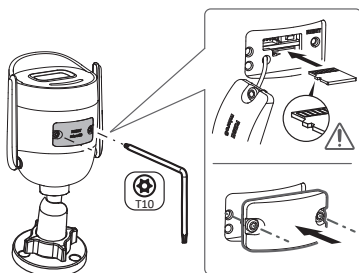

6.7 Aansluithuls voor RJ45-kabel

Indien nodig kunt u het afdichtingsaccessoire voor de RJ 45-kabel installeren.

- 1- Cameranetwerkinterfaceaansluiting
- 2- Afdichting
- 3- Netwerkaansluiting
- 4- Afdichtingsdop
- 5- Rubberen afdichting
- 6- Klemmschroef
- 7- Netwerkkabel afkomstig van de draadloze router

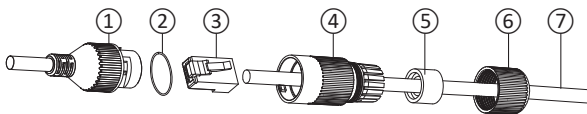

Montage

1. Leid de voedingskabel (7) (zonder plug) door de klemmoer (6), de rubberen afdichting (5) (de binnenrand van de rubberen afdichting moet naar de afdichtplug wijzen), en door de afdichtplug (4), in deze volgorde.
2. Sluit een RJ-45-netwerkaansluiting (3) aan op het uiteinde van de kabel en zorg ervoor dat u de twisted pair-draden in de juiste volgorde plaatst.
3. Plaats de pakking (2) aan het uiteinde van de netwerkaansluiting van de camera (1).
4. Leid de voedingsplug (3) in de netwerkaansluiting van de camera (1).
5. Plaats de rubberen pakking (5) in de afdichtplug (4) en schroef vervolgens de klemmoer (6) op de afdichtplug (4) zonder deze volledig vast te draaien.
6. Lijn het kliksysteem van de afdichtplug (4) uit met de inkeping op de netwerkinterfacebus van de camera (1) en schroef vervolgens de afdichtplug (4) een kwartslag vast op de netwerkinterface-aansluiting van de camera (1).
7. Draai moer 6 vast, de waterdichte aansluiting van de RJ45-fitting is voltooid.

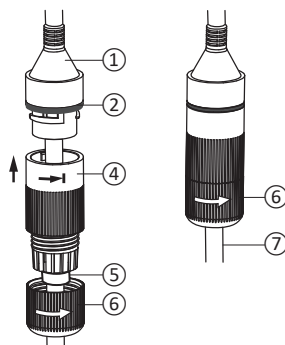
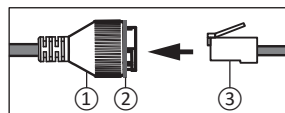

6.8 Stroomaansluiting

- Sluit de stekker aan

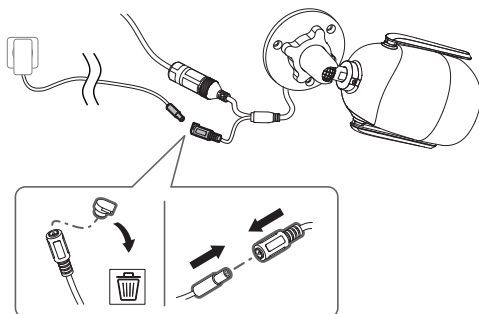

6.9 Installatie afronden

- Richt de wifi-antennes naar boven.
- Verwijder de beschermfolie van de camera.

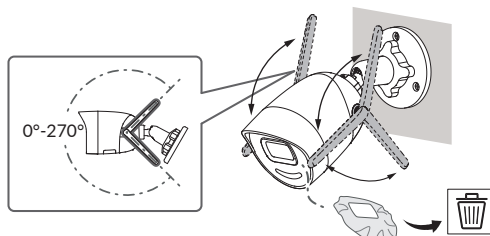

7 - Camera-aansluiting

Kies uw verbindingsmodus :

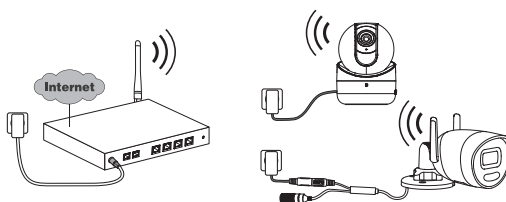

Verbindingsmodi via Wi-Fi-verbinding (2,4 Ghz).
Het lokale Wi-Fi-netwerk moet beveiligd zijn.

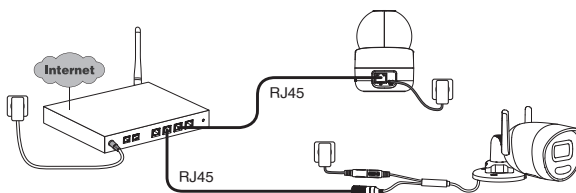
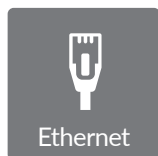

Verbindingsmodus via RJ45 Ethernet (Cat. 5E, max. 100m).

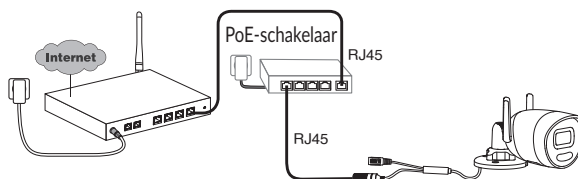

De PoE-verbindingsmodus wordt gebruikt om de camera van stroom te voorzien via de RJ45 Ethernet-verbinding, hiervoor is de installatie van een PoE-switch of -injector en een Categorie 6 Ethernet-kabel (niet meegeleverd) vereist. Type en max lengte volgens de gebruikte switch (Poe SW4: 250m max).

Optie schakelaar PoE: Poe SW4 Ref: 6417010

Verwerkingscapaciteit router

Lukt het niet om op afstand verbinding te maken, dan kun je de resolutie van je camera in de app wijzigen.

Resolutie-instellingen	Uploadsnelheid die door de camera wordt gebruikt
Full HD	512 kbit/s
HD	256 kbit/s

De internetbox/router heeft 100 kbit/s nodig om te kunnen functioneren.

NL

8 - De applicatie Tydom

Eerste keer dat het apparaat onder spanning wordt gesteld

- De eerste keer dat de camera wordt ingeschakeld of na het verwijderen van de camera, duurt het ongeveer 3 minuten voordat de verbinding met de beveiligde server tot stand is gebracht. Het kan tot 7 minuten duren als een software-update nodig is.



Koppel uw camera met de Tydom-app door ervoor te zorgen dat uw smartphone/tablet is verbonden met het lokale netwerk.

Start de TYDOM-app en laat u leiden.

9 - Camera verwijderen

Om vanuit de Tydom-app de camera van het systeem te verwijderen, selecteert u: Instellingen > Mijn woning > Mijn apparatuur > Camera's > Selecteer de camera > Verwijderen

10 - Technische gegevens

	Tycam Home	Tycam Guard
Voeding	Voeding via stroomadapter voorzien INPUT: 100-240V ~ 50/60Hz OUTPUT: 5V $\overline{\text{---}}$ 1,6A	PoE-voeding - 802.3af klasse 3 Voeding via stroomadapter voorzien INPUT: 100-240V ~ 50/60Hz OUTPUT: 12V $\overline{\text{---}}$ 0,6A
Verbruik	8 W	7 W max. netvoeding / 8,5 W max. PoE (Power Over Ethernet)
RJ45-netwerk	Ethernet 10 - 100 Mbps	
Wifi-netwerk	Wifi IEEE 802.11b/g/n 2,4GHz (5GHz niet compatibel) Bereik 80 m (varieert afhankelijk van de omgeving in de buurt van de camera)	Wifi IEEE 802.11b/g/n 2,4GHz (5GHz niet compatibel) Bereik 120 m (varieert afhankelijk van de omgeving in de buurt van de camera)
ONVIF	<p>T-profiel.</p> <p>ONVIF-configuratie van Tycam Home- en Tycam Guard-camera's vereist installatie van een Delta Dore geconnecteerde woning box (Tydom 1.0 / Tydom Home / Tydom Pro / Tywell / Tydom 2.0)</p> <p>Het gebruik van de Expert-modus vereist geavanceerde netwerk- en beveiligingsvaardigheden om ervoor te zorgen dat de installatie voldoet aan de voorschriften en dat de persoonlijke gegevens van gebruikers worden beschermd. Delta Dore biedt geen technische ondersteuning bij het gebruik van Expert-modus of het activeren van ONVIF-compatibiliteit.</p> <p>Scan de QR-code hieronder voor meer informatie over expertmodus en ONVIF-configuratie:</p> <div style="text-align: center;">  </div>	
Optische sensor / Brandpunt	2 Megapixels, 2,8 mm	2 Megapixels, 2,8 mm
Gemotoriseerde cameracover	JA	-
Zichthoek	H 108° / V 59° / Diag: 129°	H 107° / V 56° / Diag: 127°
Aandrijving van de sensor	Horizontale rotatie: 0-355° - Verticale rotatie: -10° -90°	-
Minimale lichtintensiteit	0 Lux (met infrarood LED)	
Nachtzicht	Automatisch infrarood nachtzicht - Bereik 20 m	Automatisch infrarood nachtzicht - Bereik 30 m Automatisch kleur nachtzicht Bereik 30 m
Resolutie	FullHD - 1920*1080 pixels	
Micro SD-/SD HC-/ SD XC-kaart	Uit te breiden tot 256 Gb - Verplicht klasse 10	

	Tycam Home	Tycam Guard
Gepersonaliseerde detectie	Persoon Binnendringingszones Volgen van beweging	Persoon Voertuig Binnendringingszones Overschrijdingslijn Afschrikwekkende flits
Bidirectionele audio	JA	JA
Geïntegreerde sirene	JA - Max. 90 db	JA - Max. 90 db
Gebruikstemperatuur en vochtigheid	-10 °C / 40 °C 95% vochtigheid of minder zonder condensatie	-30 °C / +60 °C 10% ~ 95% zonder condensatie
Bewaartemperatuur en vochtigheid	-20 °C / +60 °C - 0% ~ 90% zonder condensatie	-30 °C / 60 °C
Beschermingsniveau	-	IP67
Afmetingen camera	Ø 82,4 × 113,6 mm	190,6 × 73,0 × 89,1 mm
Gewicht camera	280 g	490 g

Juridiske retningslinjer

Produktets funksjonalitet kan påvirkes av endringer i nettverket. Det er nettverkseier som er ansvarlig for at funksjonaliteten til nettverket er til stede.

Disse endringene kan for eksempel være endring av utstyr, programvare eller en parameter endring. Endring av tilkoblet utstyr som multimediautstyr, nettbrett, smarttelefon, osv.

IOS er et varemerke eller et registrert varemerke fra Cisco i USA og i andre land hvis bruk er lisensbasert.

Android™ og Google Play er registrerte varemerker fra Google LLC.

Wi-Fi™ er et registrert varemerke fra Wi-Fi Alliance.

WPS (Wi-Fi Protected Setup) er en standard som er laget av Wi-Fi Alliance. All installasjon og bruk av kameraer skal være i overensstemmelse med Norsk lov.

Du må respektere andre personers privatliv og intimitet. Det er forbudt å filme på offentlig sted eller på nabo eiendommer.

Du skal også informere skriftlig til alle som kommer innenfor kamera sonen om at de kan bli filmet.

Behandling av data

Ved å anskaffelse et smartkamera, godtar du at data vil bli utvekslet over nettet.

DELTA DORE bruker en sky plattform til datautveksling. Opptakene som kameraet utfører vil ikke bli lagret i sky løsningen. Videoene blir kodet og kun lagret på SD-kortet i kameraet, og er kun tilgjengelige ved hjelp av din personlige konto via Tydom-applikasjonen.



Bruk av kameraet krever at du har Tydim-appen som er tilgjengelig på Google Play og App Store, og en Tydom/Tywell-tilkoblet hjemmeboks.

Last ned
Tydom-appen



Som en følge av endringer ved standarder og materiell, vil de spesifikasjonene som indikeres med tekst og bilder i dette dokumentet ikke være forpliktende for oss før de har blitt bekreftet av våre representanter.

Sammendrag

1 -	Installasjonsråd	117
2 -	Kameraenes funksjon	117
3 -	Funksjon for bildeanalyse	118
4 -	Funksjonen til kameraet Tycam Home	120
	4.1 Standardposisjon	120
	4.2 Kameraaktivering	120
	4.3 Bevegelsessporing	120
5 -	Tycam Home	121
	5.1 Innhold	121
	5.2 Beskrivelse	121
	5.3 Feste	122
	5.4 Minnekort	122
	5.5 Utskifting minnekortet	122
6 -	Tycam Guard	123
	6.1 Innhol.	123
	6.2 Beskrivelse	123
	6.3 Feste	124
	6.4 Innstilling	124
	6.5 Minnekort	124
	6.6 Utskifting minnekortet	124
	6.7 Tetningskappe for RJ 45-kabel	125
	6.8 Strømledning	125
	6.9 Fullfører installasjonen	126
7 -	Tilkobling av kameraet	126
8 -	Tydom-applikasjon	127
9 -	Fjerning av kameraet	127
10 -	Tekniske egenskaper	128

Kameraene Tycam Home og Tycam Guard er utstyrt med en ny generasjon sensorer med høy oppløsning som gir gode bilder selv under litt dårlige lysforhold.

Koblet til internettboksen eller ruteren, kan du visualisere boligen på smarttelefonen og ta opp videoer og bilder via Tydom-applikasjonen.

Du kan da gjøre følgende:

- Observere og høre.
- Starte et opptak umiddelbart.
- Tar bilde umiddelbart.
- Snakke med familie og venner.
- Se på video-opptakene.
- Motta notifikasjoner om detektering.

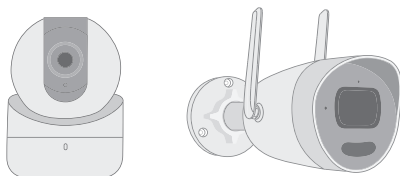

Valg av innstillinger for detektor:

• Detektortyper:

- Persondetektor:

Kameraet fanger kun opp mennesker.

- Kjøretøydetektor:

Kameraet fanger kun opp kjøretøy.

- Bevegelsesdetektor:

Kameraet fanger opp alle typer bevegelse.

• Inntrengningssoner:

Kameraet fanger opp alle bevegelser i én eller flere forhåndsdefinerte rutenettsoner (maksimalt 4 soner).



• Detektor når en grense krysses:

Kameraet fanger opp alle som krysser en forhåndsdefinert detektorgrense. Denne funksjonen er kun tilgjengelig på kameraet Tycam Guard. Detektormodus ved kryssing av en grense krever spesielle installasjonsvilkår: se §3.



Andre funksjoner:

- Plug-&-play-tilkobling.
- Fjernovervåking.
- Innstilling av overvåkingsmodus:
 - Automatisk opptak ved deteksjon.
 - Kontinuerlig opptak med deteksjon.
- Administrering av lagrede elementer (lagre MP4-format, sletting osv).
- Varsler:
 - Arrangementer.
 - Deteksjonsvarsler.
 - Kamerafrakoblinger og -tilkoblinger.
- Intercom.
- 4x digital zoom.
- Vend bildet.
- Motlyskompensasjon.
- Ta bilde.
- Personvernmodus.
- Integrert varsellyd.
- Synkronisering med TYXAL+ alarmsystem.
- Programmering av overvåkingsmodus (rutiner).
- **Tycam Guard:**
 - LED-prosjektor.
 - Infrarødt nattsyn, + mulig fargenattnsyn.
- **Tycam Home:**
 - Bevegelsessporing.
 - Utforskning av overvåkingssonen og bevegelsessporing ved bruk av en motorisert objektiv.

1 - Installasjonsråd

For å sikre optimal funksjon:

- Unngå å installere kameraet på et sted hvor det kan bli utsatt for sterke lysvingninger (motlys) eller hvor det er for mørkt.
- Forsikre deg om at det ikke finnes noen reflekterende overflater nær kameralinsen.
- Ikke plasser kameraet på et utstøtt underlag som kan forårsake vibrasjoner.
- Unngå å plassere det i nærheten av en varmekilde.
- Ikke ta på linsen med fingrene.
- Ikke utsett kameraet for direkte sollys.
- Ikke utsett kameraet for slag eller støt.
- Installer Tycam Home Innendørskameraet på et tørt og godt ventilert sted.
- Elektromagnetisk stråling kan påvirke overføringen av videodata samt bilde kvaliteten. Ikke installer kameraet nær en elektromagnetisk strålingskilde.
- Installasjonen må utføres i henhold til gjeldende regler for video-overvåking.
- Forsikre deg om at alt tilknyttet utstyr ikke får spenningstilførsel under installasjonen.
- For det materiellet som er tilkoblet med strømkontakt, må strømkontaktens sokkel være installert i nærheten av materiellet og lett tilgjengelig.

- Maks. 8 kameraer.
- Anbefalinger for bruk av kameraet med Wi-Fi : **Wi-Fi 2,4 GHz.**

Noen internettbokser bruker to Wi-Fi-nettverk samtidig, ett for Wi-Fi 2,4 GHz og et annet for Wi-Fi 5 GHz.

Det er nødvendig at du bruker Wi-Fi 2.4 GHz for kameraet.

Noen ganger er det nødvendig å gi to ulike navn til de to Wi-Fi-nettverkene, fra internettboksens innstillinger, avhengig av leverandøren din.

Kontroller på forhånd kvaliteten på Wi-Fi-hastigheten til kameraet, det kreves en minimumshastighet på 1 Mb/s. Antall Wi-Fi-enheter i huset kan av og til redusere hastigheten, pass derfor på slik at Wi-Fi-nettverket ikke er overbelastet. Tykkelsen på veggene og/eller hvis det er metall i dem kan også være en grunn til dårlig kvalitet av Wi-Fi-hastigheten, om nødvendig bør du foretrekke en kablet tilkobling.

NO

2 - Kameraenes funksjon

Opptak av videoer

- Videoene slettes automatisk etter 30 dager.
- Når minnekortets lagringsgrense er nådd, blir de eldste videoene slettet automatisk.
- Opptaket varighet kan variere i forhold til bevegelsen i bildet. Disse verdiene er kun gitt som veiledning, og kan ikke garanteres (se § 5.4 og § 6.5).
- Minnekortets levetid er avhengig av type SD-kort som er benyttet. Det er kun det SD-kortet som leveres med kameraet som gjør det mulig å forsikre en driftsvarighet på 2 år.

Vedlikehold av kamera

- Sjekk kameraets ledninger og tilkoblinger regelmessig.
- **Tycam Guard :** Sjekk regelmessig at det ikke finnes insekter eller edderkoppspinn som kan utløse falske alarmer. Bruk en myk og lett fuktig klut til å rengjøre linsen på Outdoorkameraet.

Videos are recorded in "medium" resolution quality. Each video recorded upon detection starts 5 seconds before the event for a total duration of 35 seconds

3 - Funksjon for bildeanalyse

For å oppnå optimal analyse av bevegelsene i kameraets synsfelt, må det plasseres i egnet høyde og avstand fra den sonen som skal overvåkes.

Kamerahøyde

Tycam Home - anbefalt høyde: mellom 2 og 5 m.

Tycam Guard - anbefalt høyde: mellom 2 og 4 m.

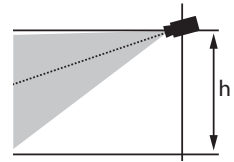

Avstand til området som skal overvåkes

Anbefalt synsfelt (gitt som en indikasjon, kan variere avhengig av omgivelsene) :
minst : 2,5 m / maks: 20 m (Tycam Home) eller 30 m (Tycam Guard).

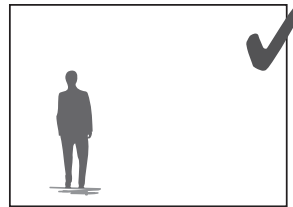
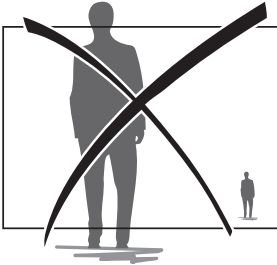
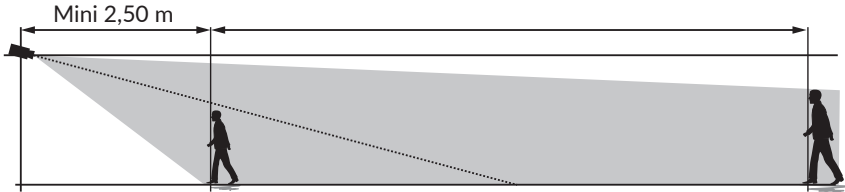

Sjekk at den detekterte personen ikke virker for liten eller for stor på bildet.

Omgivelser utendørs

Unngå omgivelser med mange trær, vannpytter (speileffekt) som kan forstyrre bildeanalysen.

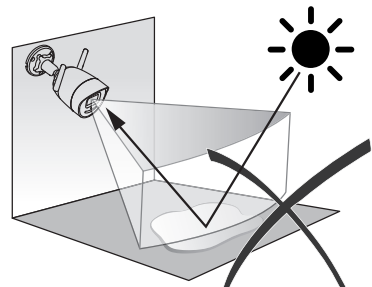
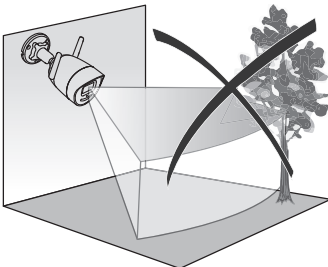

Valg av innstillinger for detektor

Bruk Tydom-appen kan du velge detektormodusen som passer for det området som overvåkes. Kameraets prosessor bruker kunstig intelligens for å gjøre det mulig å klassifisere objektene som vises i kameraets overvåkingsfelt. Det er nyttig for å se opprinnelsen til mistenkelige hendelser og for å redusere falske deteksjoner.

Detektortyper:

- **Persondetektor:** Kameraet fanger kun opp mennesker.
- **Kjøretøydetektor:** Kameraet fanger kun opp kjøretøy.
- **Bevegelsesdetektor:** Kameraet fanger opp alle typer bevegelse.

Inntrengningssoner

Bruk Tydom-appen til å legge til soner i bildet for å definere inntrengningsområder.

Alle som kommer inn i dette området vil bli fanget opp.

Du kan legge til opptil 4 inntrengningssoner som du kan endre og overlappe.

For å sikre pålitelig deteksjon må du sørge for at området som skal overvåkes ikke er i utkanten av bildet.

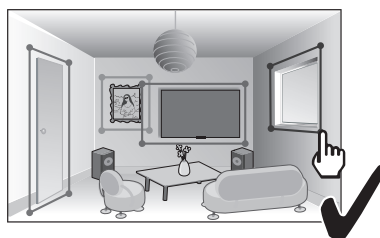
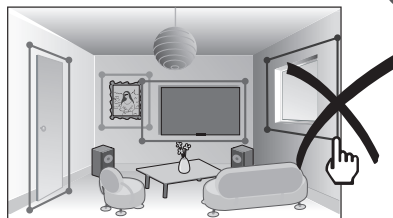

Detektor når en grense krysses

Orienter og plasser kameraet i anbefalt høyde for å sikre riktig detektering av linjeoverskridelse. Definer en overskridelseslinje i Tydom-applikasjonen. Enhver person som overskrider denne linjen blir detektert.

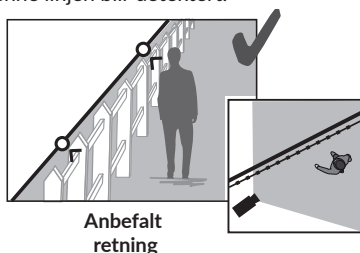
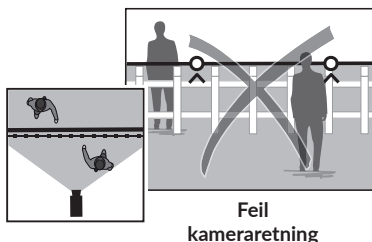

- For å oppnå optimal funksjon, må installasjonsrådene etterkommes: Kameraets høyde / avstand / Omgivelser utendørs.
- Når parametringene av kameraet er avsluttet, er det svært viktig å utføre en detekteringstest for å forsikre seg om at kameraet analyserer riktig den scenen som skal overvåkes og detekterer bevegelsene på en effektiv måte.



4 - Funksjonene til kameraet Tycam Home

Tycam Home-kameraet har et motorisert objektiv som du kan flytte vertikalt eller horisontalt ved hjelp av Tydom-appen.

Vær forsiktig så du ikke rører det motoriserte Tycam Home-kameraet: enhver manuell handling på kameraets orientering vil føre til for tidlig slitasje og en forskyvning fra standard overvåkingsposisjon.

4.1 Standardposisjon

Du kan angi Tycam Home-kameraets standardposisjon med Tydom-appen. Denne forhåndsinnstilte posisjonen er kameraets referanseposisjon.

Etter hver objektivbevegelse utført av kameraet:

- Bevegelsessporing etter en deteksjon.
- Brukerens bevegelsesrekkefølge fra Tydom-appen.
- Avslutt personvernmodus.

Kameraet går tilbake til denne standardposisjonen.

Fra Tydom-appen velger du:

Innstillinger > Min bolig > Mitt utstyr > Kameraer > Velg kamera
> Standardposisjon.

Still inn ønsket standardposisjon ved hjelp av piltastene, trykk deretter på «Bekreft».

4.2 Kameraaktivering

Åpne kameragrensesnittet med Tydom-appen:

- Trykk på pilene for å flytte kameraobjektivet.
- Hold nede for kontinuerlig bevegelse.
- Trykk på sentraltasten for å gå tilbake til standardposisjonen.

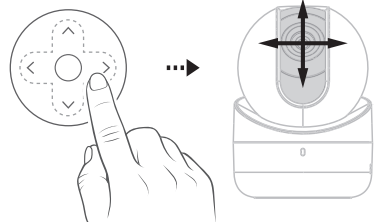

4.3 Bevegelsessporing

Du kan aktivere modus for «Bevegelsessporing» slik at du automatisk oppdager og sporer en person som beveger seg i det overvåkede området.

Når bevegelsessporingen er fullført vil kameraet gå tilbake til standardposisjonen.

Fra Tydom-appen velger du:

Innstillinger > Min bolig >
Mitt utstyr > Kameraer > Velg
kamera
> Deteksjon > Velg
> Bevegelsessporing.

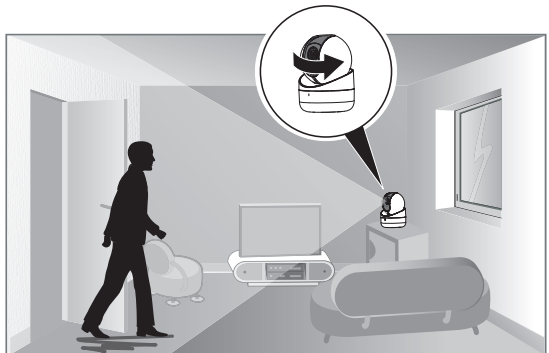

5 - Tycam Home

5.1 Innhold

- 1- Kamera
- 2- Sokkel
- 3- EU-kontakt
- 4- UK-kontakt
- 5- Strømadapter (3 m)
- 6- Installasjonsveiledning
Forskriftsmessig dokumentasjon
- 7- RJ45 -kabel(3 m)
- 8- Pose med skruer og plugger

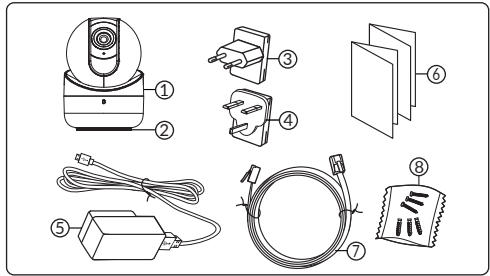

NO

5.2 Beskrivelse

- 1- Minnekortspor
- 2- NULLSTILLINGSknapp (trykk i 5 sekunder)
- 3- Beskyttelsesdeksel
- 4- RJ45-nettverkskontakt
- 5- Strømkontakt USB-C
- 6- Høyttaler
- 7- Mikrofon
- 8- Objektiv
- 9- Hurtigbuffer motorisert kamera
- 10- Motorisert retning (vertikal eller horisontal)
- 11- Infrarød LED (nattsyn)
- 12- Driftsindikator

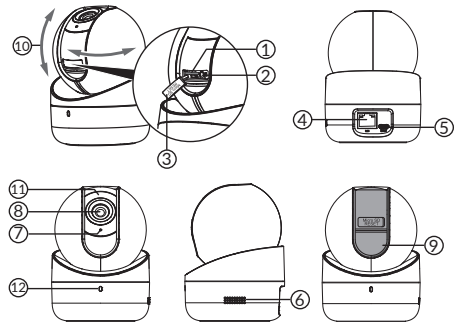

Driftindikator	Status
Fast rød	Kameraet starter
Fast blå	Kameraet er koblet til serveren
Rødt sakte blinklys	Ikke tilkoblet til serveren
Blått sakte blinklys	Kommunikasjon mellom kameraet og serveren i følgende tilfeller: - Paring pågår
Blått raskt blinklys	Oppdatering av kamera pågår Tilgang til videoen pågår
Blinker alternativt rødt/blått	Kamera venter på å bli koblet til serveren

5.3 Feste

Du kan montere kameraet på en vegg eller tak.

- 1- Bor hull til sokkelen og fest sokkelen fast med skuer som er egnet for underlaget.
- 2- Plasser kameraet ved å justere tappene
- 3- Vri kameraet til høyre til det stopper.

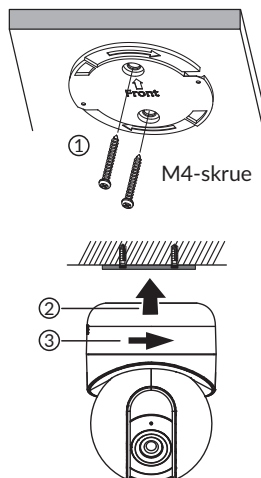

5.4 Minnekort

Tycam Home Innendørskameraet er allerede utstyrt med et minnekort (kapasitet: 32 GB).

Dette kortet gjør det mulig å lagre lesbare, krypterte videoer kun med Tydom-applikasjonen. Du kan øke opptakskapasiteten ved å installere et kort med større kapasitet (Micro SD/ SD HC/ SD XC klasse 10 obligatorisk).

Minnekort	Varighet for kontinuerlig optak
8 GB	1 til 2 dager
16 GB	2,5 til 4 dager
32 GB	5 til 8 dager
64 GB	10 til 16 dager
128 GB	20 til 32 dager
256 GB	40 til 60 dager

OBS:

Videoer tatt opp på en annen kortmodell er også kryptert.

Hvis det er en kamerafeil etter et innbrudd, for eksempel når du skal dekryptere bilder fra ett enkelt SD-kort må du kontakt Delta Dore kundeservice.

5.5 Utskifting minnekortet

Ved å bruke Tydom-appen kan du plassere kameraet i personvernmodus for å få tilgang til minnekortdekelet.

- Stans kameraets strømtilførsel.
- Åpne beskyttelsesdekelet
- Sett inn det nye minnekortet i den angitte retningen, sett deretter dekelet på igjen.
- Slå på kameraets strømtilførsel.
- Bruk Tydom-appen for å formatere minnekortet.

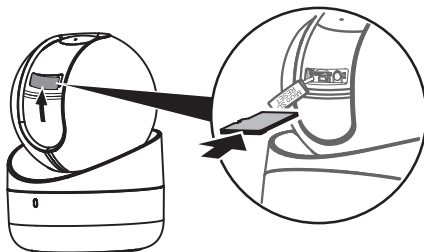

6 - Tycam Guard

6.1 Innhol

- 1- Kamera
 - 2- Tilkoblinger
 - 3- EU-kontakt
 - 4- UK-kontakt
 - 5- Strømadapter (1,5 m)
 - 6- Nøkkel til minnekortdeksel
 - 7- Pose med skruer og plugger
 - 8- Boremal
 - 9- Tetningskappe for RJ 45-kabel
 - 10- Installasjonsveiledning
 - 11- RJ45-kabel (1,50 m)
- Forskriftsmessig dokumentasjon

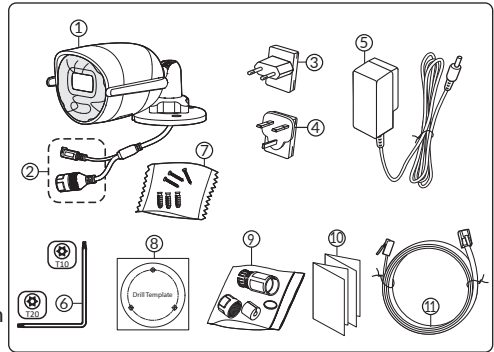

6.2 Beskrivelse

- 1- Sokkel
- 2- Wi-Fi-antenner
- 3- Klemmeskrue
- 4- Objektiv
- 5- Høytaler
- 6- Minnekortspor
- 7- NULLSTILLINGSknapp (trykk i 5 sekunder)
- 8- Strømkontakt
- 9- RJ45-nettverkskontakt
- 10- Blits
- 11- Infrarød LED (nattsyn)
- 11- Mikrofon
- 13- Driftindikator

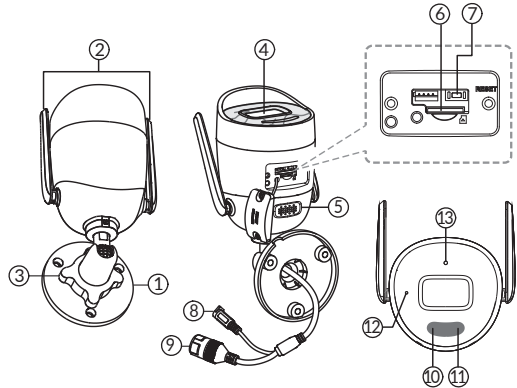

Driftindikator	Status
Fast rød	Kameraet starter
Fast blå	Kameraet er koblet til serveren
Rødt sakte blinklys	Ikke tilkoblet til serveren
Blått sakte blinklys	Kommunikasjon mellom kameraet og serveren i følgende tilfeller: - Paring pågår
Blått raskt blinklys	Oppdatering av kamera pågår Tilgang til videoen pågår
Blinker alternativt rødt/blått	Kamera venter på å bli koblet til serveren

6.3 Feste

- Bruk boremalen for å bore monteringshullene.
- Fest sokkelen med skruene og pluggene som medfølger.

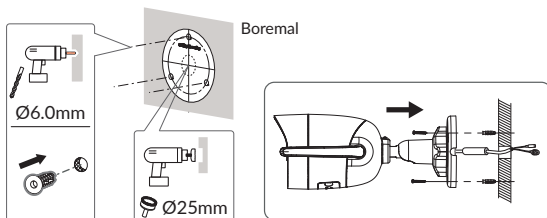

6.4 Innstilling

- Løsne A-mutteren.
- Vend kameraet i riktig retning og stram A-mutteren.

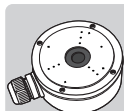
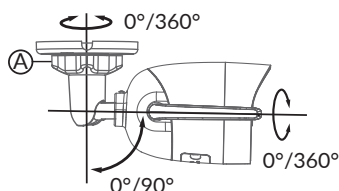

For installasjoner som krever tilkobling av kontakter Outdoor, en ekstra ekstern tilkoblingsboks er tilgjengelig.

BRE TYCAM GUARD
Réf : 6417019

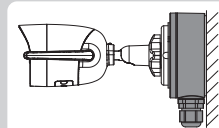

6.5 Minnekort

Tycam Guard Innendørskameraet er allerede utstyrt med et minnekort (kapasitet: 32 GB).

Dette kortet gjør det mulig å lagre lesbare, krypterte videoer kun med Tydom-applikasjonen. Du kan øke opptakskapasiteten ved å installere et kort med større kapasitet (Micro SD/ SD HC/ SD XC klasse 10 obligatorisk).

OBS:

Videoer tatt opp på en annen kortmodell er også kryptert.

Hvis det er en kamerafeil etter et innbrudd, for eksempel når du skal dekryptere bilder fra ett enkelt SD-kort må du kontakt Delta Dore kundeservice.

Minnekort	Varighet for kontinuerlig opptak
8 GB	1 til 2 dager
16 GB	2,5 til 4 dager
32 GB	5 til 8 dager
64 GB	10 til 16 dager
128 GB	20 til 32 dager
256 GB	40 til 60 dager

6.6 Utskifting minnekortet

- Stans kameraets strømtilførsel.
- Fjern de to skruene på dekelet ved å bruke det vedlagte verktøyet.
- Sett inn det nye minnekortet i den angitte retningen.
- Fest dekelet.
- Slå på kameraets strømtilførsel.
- Bruk Tydom-appen for å formatere minnekortet.

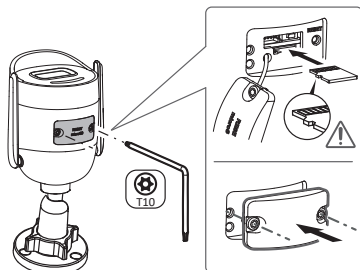

6.7 Tetningskappe for RJ 45-kabel

Hvis det skulle bli nødvendig, kan du installere det vanntette tilbehøret til RJ 45-kabelen..

- 1 - Kameraets nettverksgrensesnittkontakt
- 2 - Vanntett pakning
- 3 - Nettverkskontakt
- 4 - Vanntett deksel
- 5 - Vanntett gummipakning
- 6 - Strammemutter
- 7 - Nettverkskabel fra trådløs router

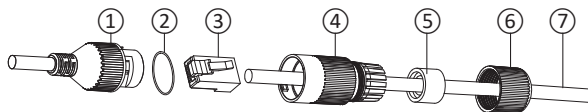

NO

Montering

1. Før nettverkskabelen (7) (uten kontakt) gjennom strammemutteren (6), den vanntette gummipakningen (5) (gummipakningens innvendige kant skal vende mot det vanntette dekselet), deretter tres den igjennom det vanntette dekselet (4). Denne rekkefølgen må følges.
2. Monter en nettverkskontakt RJ 45 (3) på kabelenden. Sørg for at de tvinnede ledningsparene blir ført inn i riktig rekkefølge.
3. Sett den vanntette pakningen (2) på enden av kameraets nettverkskontakt (1).
4. Sett nettverkskontakten (3) inn i kameraets (1) nettverksgrensesnittkontakt.
5. Sett den vanntette gummipakningen (5) inn i det vanntette dekselet (4), og skru strammemutteren (6) på dekselet (4) uten å stramme helt til.
6. Sett dekselets (4) lukkesystem på linje med hakket på kameraets nettverksgrensesnittkontakt (1), og skru deretter det vanntette dekselet (4) en 1/4 gang på grensesnittkontakten (1).
7. Stram mutteren 6, og den vanntette tilkoblingen av RJ45-kontakten er utført.

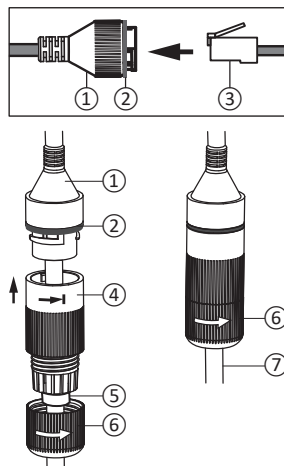

6.8 Strømlledning

- Koble til stikkkontakten

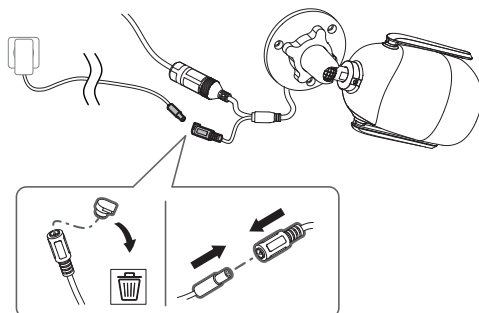

6.9 Fullfører installasjonen

- Vend Wi-Fi-antennene oppover.
- Fjern kameraets beskyttelsesfilm.

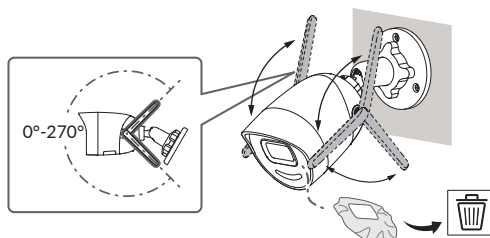

7 - Tilkobling av kameraet

Velg tilkoblingsmodus :

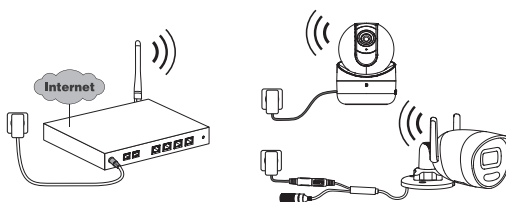

Tilkoblingsmodus med Wi-Fi-forbindelse (2,4 Ghz).

Det lokale Wi-Fi-nettverket må nødvendigvis være sikret.

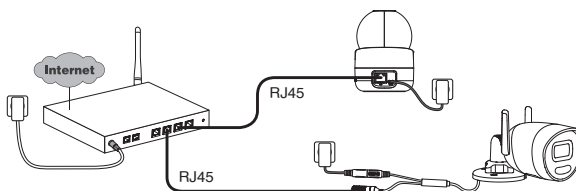
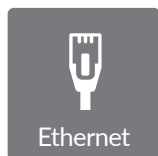

Tilkoblingsmodus med Ethernet-forbindelse RJ45 (Kat. 5E, maks. 100 m).

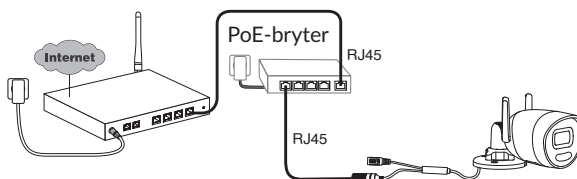

PoE-tilkoblingsmodus gjør det mulig å tilføre strøm til kameraet via Ethernet-forbindelsen RJ45. Dette krever installasjon av en Switch eller en PoE-injektor, samt en Ethernet-kabel av kategori 6 (ikke vedlagt).

Maks. type og lengde avhengig av type switch (PoE SW4: maks. 250 m).

Opsjon PoE-switch: Poe SW4 Ref.: 6417010

Router-hastighet

Hvis du har problemer med ekstern tilkobling, kan du endre oppløsningen på kameraet i appen.

Innstilling av oppløsning	Utgående internetthastighet brukt per kamera
Full HD	512 kbit/s
HD	256 kbit/s

Internettboksen/ruteren krever 100 kbit/s for egen drift.

8 - Tydom-applikasjon

NO

Første spenningstilførsel:

- Når spenningen tilføres for første gang eller etter å ha slettet kameraet, er den tiden som er nødvendig for å opprette kobling til den sikrede serveren på omtrent 3 minutter. Dette kan vare i opptil 7 minutter dersom det nødvendig med oppdatering av programvare.



Knytt kameraet til Tydom-applikasjonen samtidig som du forsikrer deg om at smarttelefonen/nettbrettet er riktig koblet til det samme lokale nettverket. Start Tydom-applikasjonen og la deg veilede.

9 - Fjerning av kameraet

For å fjerne kameraet fra systemet fra Tydom-appen, velg:

Innstillinger > Min bolig > Mitt utstyr > Kameraer > Velg kamera > Fjern

10 - Tekniske egenskaper

	Tycam Home	Tycam Guard
Strømforsyning	Drevet av den medfølgende strømadapteren INPUT : 100-240 V ~ 50/60Hz OUTPUT : 5 V --- 1,6 A	Strømforsyning PoE - 802.3 af Klasse 3 Drevet av den medfølgende strømadapteren INPUT : 100-240 V ~ 50/60Hz OUTPUT : 12 V --- 0,6 A
Forbruk	8 W	Strømtilførsel: Maks. 7 W strømeffekt via stikkontakt/ maks. 8,5 W PoE
RJ45-nettverk	Ethernet 10 - 100 Mbps	
Wi-Fi-nettverk	Wi-Fi IEEE 802.11b/g/n 2,4 GHz (ikke kompatibelt med 5 GHz) Rekkevidde 80 m (varierer avhengig av omgivelsene i nærheten av kameraet)	Wi-Fi IEEE 802.11b/g/n 2,4 GHz (ikke kompatibelt med 5 GHz) Rekkevidde 120 m (varierer avhengig av omgivelsene i nærheten av kameraet)
ONVIF	<p>Profil T.</p> <p>ONVIF-konfigurasjon av Tycam Home og Tycam Guard-kameraer krever installasjon av en Delta Dore-tilkoblet hjemmeboks (Tydom 1.0 / Tydom Home / Tydom Pro / Tywell / Tydom 2.0)</p> <p>Bruk av ekspertmodus krever avanserte nettverks- og sikkerhetskunnskaper for å sikre installasjonssamsvar og beskyttelse av brukernes personlige data. Ingen Delta Dore teknisk støtte tilbys ved bruk av ekspertmodus og ved aktivering av ONVIF-kompatibilitet.</p> <p>For mer informasjon om ekspertmodus og ONVIF-konfigurasjon, skann QR-koden nedenfor:</p> 	
Optisk sensor / fokal	2 megapiksler, 2,8 mm	2 megapiksler, 2,8 mm
Hurtigbuffer motorisert kamera	JA	-
Kameravinkel	H 108° / V 59° / Diag: 129°	H 107° / V 56° / Diag: 127°
Motorisering av sensoren	Horisontal rotasjon: 0-355° - Vertikal rotasjon: -10° -90°	-
Min. lysintensitet	0 Lux (med infrarød LED)	
Nattsyn	Automatisk infrarødt nattsyn - Rekkevidde 20 m	Automatisk infrarødt nattsyn - rekkevidde 30 m Automatisk fargenattsyn Rekkevidde 30 m
Oppløsning	Full HD - 1920*1080 piksler	
Microkort SD /SD HC/ SD XC	Utvidbar opptil 256 GB - Klasse 10 obligatorisk	
Egendefinert deteksjon	Menneskelig Inntrengningssoner Bevegelsessporing	Menneskelig Kjøretøy Inntrengningssoner Grenselinjer Avskrekkennde blits

	Tycam Home	Tycam Guard
Toveis lyd	JA	JA
Integrert varsellyd	JA - Maks. 90 db	JA - Maks. 90 db
Driftstemperatur og -fuktighet	-10 °C / +40 °C 95 % luftfuktighet eller mindre uten kondens	-30 °C / +60 °C 10 % ~ 95 % uten kondens
Oppbevaringstemperatur og -fuktighet	-20 °C / +60 °C - 0 % ~ 90 % uten kondens	-30 °C / 60 °C
Beskyttelsesindikator	-	IP67
Kameradimensjoner	Ø 82,4 × 113,6 mm	190,6 × 73,0 × 89,1 mm
Kameraets vekt	280 g	490 g

NO

Oikeudelliset ilmoitukset

Tuotteenne yhteyden laatuun voivat vaikuttaa sen käyttämän IP-arkkitehtuurin erilaiset muutokset. Tällaisia muutoksia voivat olla (luettelo ei ole rajoittava) laitteiston vaihdos, ohjelmistopäivitys tai parametroidi, joita tehdään oman operaattorinne laitteistoon tai muuhun multimedialaitteeseen, kuten tablettiin tai älypuhelimeen, jne.”

IOS on Cison tavaramerkki tai Yhdysvalloissa ja muissa maissa rekisteröity tavaramerkki, jota käytetään lisenssillä.

Android™ ja Google Play ovat Google LLC:n rekisteröityjä tavaramerkkejä.

Wi-Fi™ on Wi-Fi Alliansin rekisteröity tavaramerkki.

WPS (Wi-Fi Protected Setup) on Wi-Fi Alliansin kehittämä standardi. Kameran asennuksen ja käytön on tapahduttava paikallisen lainsäädännön mukaisesti.

Sinun on kunnioitettava toisten yksityisyyttä ja yksityiselämää. Yleisen tien tai naapurikiinteistöjen kuvaaminen on kielletty. Lisäksi sinun on ilmoitettava kirjallisesti jokaiselle kotonasi työskentelevälle henkilölle (sairaanhoidtaja, lastenvahti jne.), että heitä voidaan ajoittain kuvata heidän työskennellessään.

Tietojenkäsittely

Verkkoon kytketyn kameran hankinta merkitsee, että hyväksyt tietojenkäsittelyn. DELTA DORE käyttää tietojenkäsittelypalveluun pilvipalvelualustaa.

Kamerallasi tallennettuja videopätkiä ei missään vaiheessa tallenneta alustalle, joka tarjoaa kyseisen palvelun.

Videot tallentuvat ja salataan kamerasi SD-kortille, ja niitä pääsee katsomaan ainoastaan oman henkilökohtaisen asiakastilisi avulla Tydom-sovelluksella.



Kameran käyttö edellyttää Google Play- ja App Store -sovelluskaupoista saatavan Tydom-sovelluksen käyttöä sekä Tydom/Tywell älykotiboksia.

Lataa
Tydom-sovellus



Standardien ja laitteiston kehittymisen vuoksi tämän asiakirjan tekstissä ja kuvissa ilmoitetut ominaisuudet eivät ole sitovia ilman antamaamme erillistä vahvistusta.

Sisällysluettelo

1 - Asennussuositus	133
2 - Kameroiden toiminta	133
3 - Kuva-analyysin toiminta	134
4 - Kuinka Tycam Home -kamera toimii	136
4.1 Oletusasento	136
4.2 Kameran toiminta	136
4.3 Liikkeiden seuranta	136
5 - Tycam Home	137
5.1 Sisällys	137
5.2 Kuvaus	137
5.3 Kiinnitys	138
5.4 Muistikortti	138
5.5 Muistikortin vaihtaminen	138
6 - Tycam Guard	139
6.1 Sisällys	139
6.2 Kuvaus	139
6.3 Kiinnitys	140
6.4 Sääto	140
6.5 Muistikortti	140
6.6 Muistikortin vaihtaminen	140
6.7 Tiivistesuojus RJ45-kaapelille	141
6.8 Virtalähteen liittäminen	141
6.9 Asennuksen viimeistely	142
7 - Kameran yhdistäminen	142
8 - Tydom-sovellus	143
9 - Kameran poistaminen	143
10 - Tekniset ominaisuudet	144

Tycam Home- ja Tycam Guard -kamerat on varustettu uuden sukupolven teräväpiirtoisilla kuvannusantureilla, jotka tuottavat korkealaatuisen kuvan valaistusolosuhteista riippumatta.

Langaton reititin yhdistettynä kameralla voi tarkkailla kotiasi älypuhelimesi kautta ja tallentaa videoita ja valokuvia Tydom-sovelluksella.

Seuraavat etätoiminnot ovat mahdollisia:

- Tarkkailu ja kuuntelu.
- Tallennuksen käynnistys välittömästi.
- Ota kuva välittömästi.
- Puhuminen perheelle ja läheisille.
- Tallennettujen videoiden katselu.
- Ilmaisuilmoitusten vastaanottaminen.

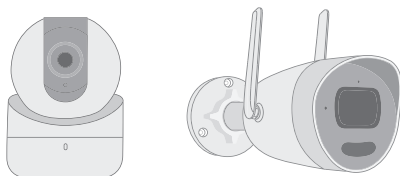

Tunnistusparametrien valinta:

• Tunnistustyypit:

- Ihmisen tunnistus:

Kamera tunnistaa vain ihmisiä.

- Ajoneuvon tunnistus:

Kamera tunnistaa vain ajoneuvoja.

- Liikkeen tunnistus:

Kamera tunnistaa kaiken tyyppisen liikkeen.

• Tunkeutumisvyöhykkeet:

Kamera tunnistaa kaiken liikkeen yhdellä tai useammalla ennalta määritetyllä ruudukon vyöhykkeellä (enintään 4 vyöhykettä).



• Viivan ylityksen tunnistus:

Kamera tunnistaa kaikki henkilöt, jotka ylittävät ennalta määritetyn tunnistuslinjan. Tämä toiminto on saatavilla vain Tycam Guard -kamerassa. Tunnistustapa linjan ylittämällä edellyttää erityisiä asennusehtoja: katso §3.



Muut toiminnot:

- Plug-&play-yhdistäminen.
- Etävalvonta.
- Valvontatilan säätö:
 - Automaattinen tallennus tunnistamalla.
 - Jatkuva tallennus tunnistamalla.
- Tallennusten hallinta (tallenna MP4-muodossa, poista jne.).
- Ilmoitukset:
 - Tapahtumat.
 - Havaitsemishälytykset.
 - Kameran yhteyden katkaiseminen ja uudelleen kytkeminen.
- Sisäpuhelintoiminto.
- Digitaalinen zoomaus 4x.
- Kuvan kääntö.
- Vastavalon korjaus.
- Valokuvan ottaminen.
- Yksityisyystila.
- Sisäänrakennettu sireeni.
- Synkronointi TYXAL+-hälytysjärjestelmän kanssa.
- Valvontatilan ohjelmointi (Rutiinit).
- **Tycam Guard:**
 - Led-projektori.
 - Infrapuna-yönäkö, + värillinen yönäkö mahdollinen.
- **Tycam Home:**
 - Liikkeiden seuranta.
 - Valvonta-alueen tutkiminen ja liikkeen seuranta moottoroidun linssin ansiosta.

1 - Asennussuositus

Optimaalisen toiminnan varmistamiseksi:

- Vältä kameran asentamista paikkaan, jossa valoisuus vaihtelee voimakkaasti (vasta-valo) tai joka on liian pimeä.
- Varmistu, ettei heijastavaa pintaa ole liian lähellä kameran objektiivia.
- Älä asenna kameraa epävakaiseen tukeen, joka aiheuttaa värinää.
- Vältä lämmönlähteitä.
- Älä kosketa objektiivia sormella.
- Älä altista kameraa suoralle auringonvalolle.
- Suojaa kamera iskuilta.
- Asenna Tycam Home -kamera kuivaan ja hyvin tuuletettuun paikkaan.
- Sähkömagneettinen säteily voi vaikuttaa videodatan siirtoon ja kuvan laatuun. Älä asenna kameraa sähkömagneettisen säteilylähteen lähelle.
- Asennus on tehtävä videovalvontaa koskevien teknisten ja muiden määräysten mukaisesti.
- Varmistu, että kaikki asiaan liittyvät laitteet ovat virrattomia asennuksen ajan.
- Pistorasiaan kytkettäessä pistorasian on oltava laitteen lähellä ja helppopääsyisessä paikassa.
- Korkeintaan 8 kameraa.
- Suositukset kameran käyttämiseen Wi-Fi-yhteyden kautta: **2,4 GHz Wi-Fi**.
Jotkin modeemit lähettävät 2 Wi-Fi-verkkoa samanaikaisesti, yksi 2,4 GHz Wi-Fi ja toinen 5 GHz Wi-Fi. **Kamerassa on käytettävä 2,4 GHz Wi-Fi-yhteyttä.**
Joskus on tarpeen nimetä uudelleen kaksi eri Wi-Fi-verkkoa modeemin asetuksista riippuen palveluntarjoastasi. Tarkista etukäteen Wi-Fi-nopeuden laatu kameran asennusympäristössä, vaaditaan vähintään 1 Mb/s nopeus. Talon Wi-Fi-laitteiden määrä voi ajoittain pienentää nopeutta, joten varmista, ettei Wi-Fi-verkko ole ylikuormitettu. Seinien paksuus ja/tai metallin esiintyminen niissä on myös Wi-Fi-nopeuden laadun heikkenemiseen vaikuttava tekijä, suosi tarvittaessa langallista yhteyttä.

FI

2 - Kameroiden toiminta

Videoiden tallentaminen

- Videot pyyhkiytyvät automaattisesti 30 vuorokauden kuluttua.
- Kun muistikortin tallennusraja tulee vastaan, vanhimmat videot pyyhkiytyvät automaattisesti.
- Tallennuksen kesto voi vaihdella kuvan liikkeestä riippuen. Nämä arvot ovat ohjeellisia, eikä niitä voida pidentää (katso § 5.4 ja § 6.5).
- Muistikortin käyttöaika riippuu käytetystä SD-kortista. Vain kameran mukana toimitetun SD-kortin avulla voidaan taata 2 vuoden käyttöaika.

Kameroiden huolto

- Tarkista säännöllisesti kameran kaapelit ja liitännät.
- **Tycam Guard:**
Tarkista säännöllisesti, ettei kamerassa ole hyönteisiä tai hämähäkinverkkoja, jotka voivat käynnistää vääriä hälytyksiä. Puhdista ulkokameran objektiivi pehmeällä, vähän kostutetulla pyyhkeellä.

Videot tallentuvat keskilaatuisella resoluutiolla. Jokainen ilmaisusta tallennettu video alkaa 5 sekuntia ennen tapahtumaa ja kestää kokonaisuudessaan 35 sekuntia

3 - Kuva-analyysin toiminta

Sijoita kamera riittävän korkealle ja etäälle valvottavasta vyöhykkeestä, jotta liikkeiden analyysi toimii optimaalisesti kameran näkökentässä.

Tycam Home

-kameran korkeus - suositeltu korkeus: 2 - 5 m.

Tycam Guard - suositeltu korkeus: 2 - 4 m.

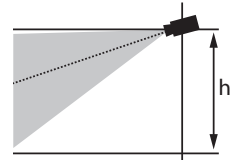

Valvottavan vyöhykkeen etäisyys

Suosittelut näkökentät (viitteelliset, voivat vaihdella ympäristöstä riippuen) : Minimi: 2,5 m / Maksimi: 20 m (Tycam Home) tai 30 m (Tycam Guard).

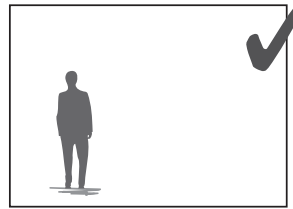
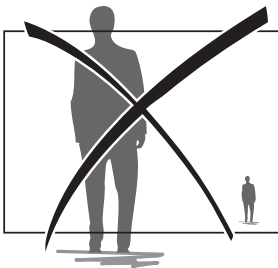
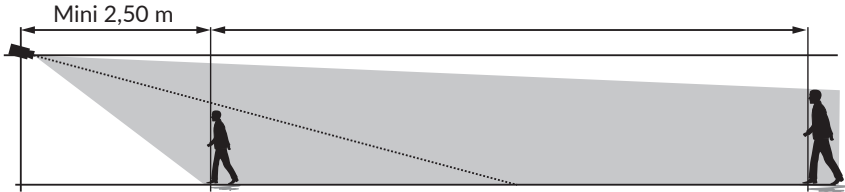

Huolehdi siitä, ettei havaittava henkilö näytä liian pieneltä eikä liian suurelta kuvassa.

Ulkoympäristöt

Vältä ympäristöjä, joissa on runsaasti puustoa, vesilätäköitä (peiliefekti), jotka voivat häiritä kuva-analyysiä.

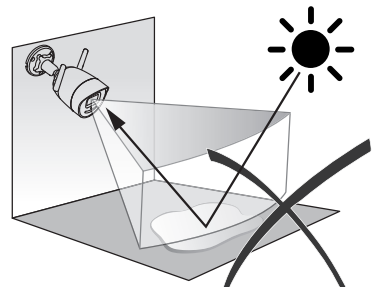
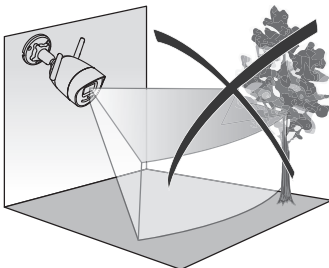

Tunnistusparametrien valinta

Tydom-sovelluksen avulla valitaan valvottavaan vyöhykkeeseen sopiva tunnistustila. Tekoälyä käytetään kameran prosessorissa mahdollistamaan kameran valvontakentässä esiintyvien kohteiden luokittelu. Tämä on epäilyttävien tapahtumien eskaloitumisen ja väärien tunnistusten vähentämisen ydin.

Tunnistustyypit:

- **Ihmisen tunnistus:** Kamera tunnistaa vain ihmisiä.
- **Ajoneuvon tunnistus:** Kamera tunnistaa vain ajoneuvoja.
- **Liikkeen tunnistus:** Kamera tunnistaa kaiken tyyppisen liikkeen.

Tunkeutumisyöhykkeet

Lisää kuvaan vyöhykkeitä Tydom-sovelluksella tunkeutumisyöhykkeiden määrittämiseksi. Jokainen vyöhykkeelle tuleva henkilö tunnistetaan. Voit lisätä enintään 4 tunkeutumisyöhykettä, joita voit muokata ja asettaa päällekkäin.

Huolehdi siitä, ettei valvottava vyöhyke ole kuvan reunassa, jotta tunnistus toimii luotettavasti.

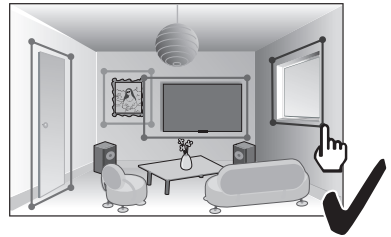

Viivan ylityksen ilmaisu

Suuntaa ja aseta suositellulle korkeudelle, jotta ylityksen ilmaisu toimii luotettavasti. Määritä ylittävä viiva Tydom-sovelluksessa, jokainen viivan ylittävä ilmaistaan.

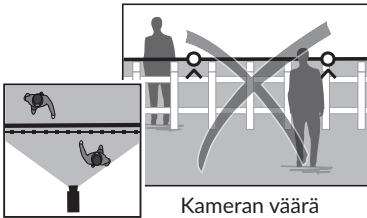

Kameran väärä suuntaus

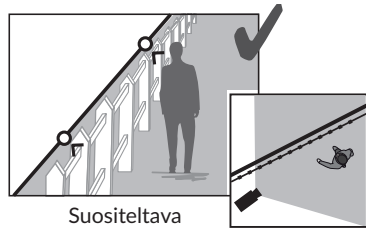

Suosittava suuntaus

- Noudata asennussuosituksia optimaalisen toiminnan varmistamiseksi: Kameran korkeus / etäisyys / Ulkoympäristöt.
- Kun kameran parametointi on valmis, tee ehdottomasti ilmaisutesti, jotta voit varmistua siitä, että kamera analysoi valvottavan kohteen oikein ja havaitsee tehokkaasti liikkeitä.



4 - Kuinka Tycam Home -kamera toimii

Tycam Home -kamerassa on moottoroitu linssi, jota voit siirtää pysty- tai vaakasuunnassa Tydom-sovelluksella.

Varo manipuloimasta Tycam Home -moottoroitua kameraa: kaikki kameran asentoon kohdistuvat manuaaliset toimenpiteet aiheuttavat ennen aikaista kulumista ja muuttavat oletusvalvonta-asentoa.

4.1 Oletusasento

Voit asettaa Tycam Home -kameran oletusasennon Tydom-sovelluksella. Tämä ennalta määritetty asento on kameran vertausasento.

Jokaisen kameran suorittaman objektiivin liikkeen jälkeen:

- Liikkeen seuranta tunnistuksen jälkeen.
- Käyttäjän liikekäsky Tydom-sovelluksella.
- Yksityisyystilasta poistuminen.

Kamera palaa tähän oletusasentoon.

Valitse Tydom-sovelluksesta:

Asetus > Oma koti > Omat laitteet > Kameran > Valitse Kamera
> Oletussijainti.

Aseta haluamasi oletussijainti nuolinäppäimillä,
ja paina sitten «Vahvista».

4.2 Kameran toiminta

Avaa kameran käyttöliittymä Tydom-sovelluksella:

- Napauta nuolia siirtääksesi kameran linssiä.
- Pidä alas painettuna liikkeen jatkuessa.
- Paina keskinäppäintä palataksesi oletusasentoon.

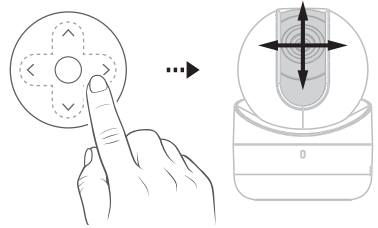

4.3 Liikkeiden seuranta

Voit aktivoida «liikkeenseuranta»-tilan tunnistaaksesi ja seurataksesi automaattisesti valvotulla alueella liikkuvaa henkilöä.

Kun liikkeenseuranta on valmis, kamera palaa oletusasentoon.

Valitse Tydom-sovelluksesta:

Asetus > Oma koti >
Omat laitteet > Kameran > Valitse
kamera
> Tunnistus > Valitse
> Seuraa liikettä.

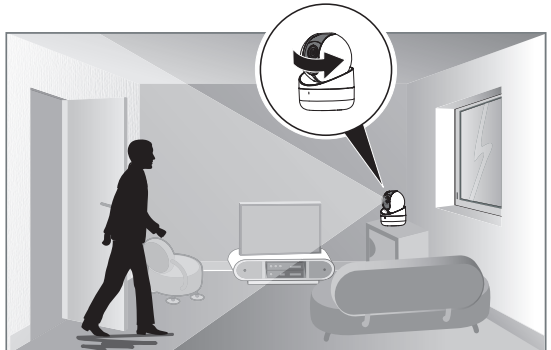

5 - Tycam Home

5.1 Sisälllys

- 1 - Kamera
- 2 - Alusta
- 3 - EU-pistoke
- 4 - UK-pistoke
- 5 - Verkkoalaite (3 m)
- 6 - Asennusopas
Lakisääteiset
asiakirjat
- 7 - RJ45-kaapeli (3 m)
- 8 - Ruuvi- / tappipussi

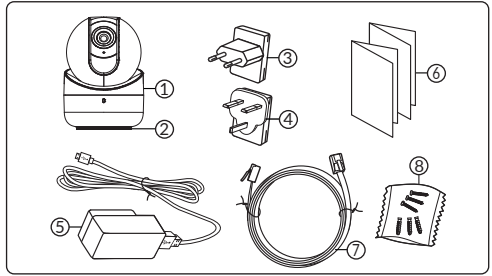

5.2 Kuvaus

- 1 - Muistikortin paikka
- 2 - RESET-painike (paina 5 sekuntia)
- 3 - Suojakansi
- 4 - RJ45-verkkoliitäntä
- 5 - Virtaliitäntä USB-C
- 6 - Kaiutin
- 7 - Mikrofoni
- 8 - Objektiivi
- 9- Motorisoitu kameran kansi
- 10- Moottoroinnin suunta
(pysty ja vaaka)
- 11 - Infrapuna-LED (yönäkö)
- 12- Toimintavalo

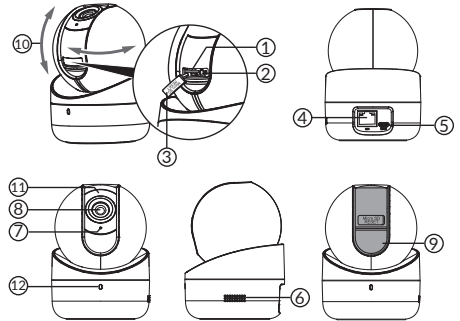

Toimintavalo	Tilan syy
Kiinteä punainen	Kameran käynnistys
Kiinteä sininen	Kamera on yhdistetty palvelimeen
Hitaasti vilkkuva punainen	Ei yhteyttä palvelimeen
Hitaasti vilkkuva sininen	Tiedonsiirto kameran ja palvelimen välillä seuraavissa tapauksissa: - Yhdistäminen käynnissä
Nopeasti vilkkuva sininen	Kameran päivitys käynnissä Nykyisen videon käyttö
Rouge/Bleu alterné clignotant	Caméra en attente de connexion au serveur

5.3 Kiinnitys

Voit kiinnittää kameras seinään tai sisäkattoon.

- 1- Poraa alustan kiinnitysreiät ja kiinnitä alusta sopivilla ruuveilla tukeen.
- 2- Aseta kamera kohdistamalla koukut
- 3- Käännä kameraa oikealle, kunnes se pysähtyy.

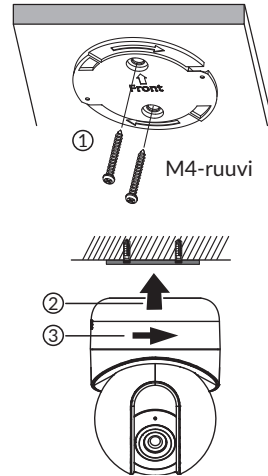

5.4 Muistikortti

Tycam Home -kamera on varustettu valmiiksi muistikortilla (kapasiteetti: 32 GB).

Korttiin voidaan tallentaa salattuja videoita, jotka on katsottavasti ainoastaan Tydom-sovelluksella. Voit lisätä tallennustilaa asentamalla suuremman kortin (Micro SD / SD HC / SD XC -luokka 10 pakollinen).

Huom:

Toisen malliselle kortille tallennetut videot ovat salattuja.

Jos kamera epäonnistuu esimerkiksi murron seurauksena, ja haluat purkaa kuvien salauksen pelkästään SD-kortilta, ota yhteyttä Delta Doren tukeen.

Muistikortti	Yhtäjaksoisen tallennuksen kesto
8 GB	1-2 päivää
16 GB	2,5-4 päivää
32 GB	5-8 päivää
64 GB	10-16 päivää
128 GB	20-32 päivää
256 GB	40-60 päivää

5.5 Muistikortin vaihtaminen

Aseta kamera Tydom-sovelluksella yksityisyystilaan päästäksesi muistikortin kanteen.

- Katkaise kameras virta.
- Avaa suojakansi
- Aseta uusi muistikortti ilmoitetun suunnan mukaisesti ja aseta kansi takaisin paikalleen.
- Palauta kameras virta.
- Alusta kortti Tydom-sovelluksella.

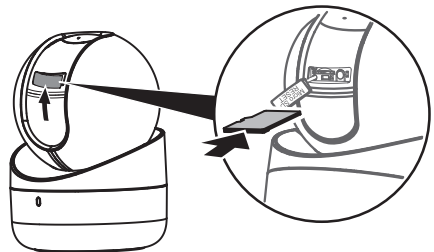

6 - Tycam Guard

6.1 Sisälllys

- 1 - Kamera
 - 2 - Liittimet
 - 3 - EU-pistoke
 - 4 - UK-pistoke
 - 5 - Verkkoalaite (1,50 m)
 - 6 - Muistikortin kannen avain
 - 7 - Ruuvi- / tappipussi
 - 8 - Porausmalli
 - 9 - Tiivistysuojus RJ45-kaapelille
 - 10 - Asennusopas
 - 11- RJ45-kaapeli (1,50 m)
- Lakisäätöiset asiakirjat

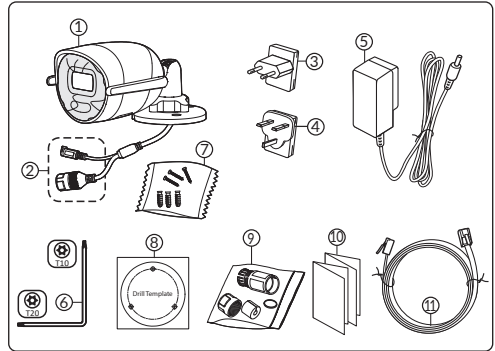

6.2 Kuvaus

- 1 - Alusta
- 2 - Wi-Fi-antennit
- 3 - Kiristysruuvi
- 4 - Objektiivi
- 5 - Kaiutin
- 6 - Muistikortin paikka
- 7 - RESET-painike (paina 5 sekuntia)
- 8 - Virtaliitäntä
- 9 - RJ45-verkkoliitäntä
- 10 - Salama
- 11 - Infrapuna-LED (yönäkö)
- 12 - Mikrofoni
- 13- Toimintavalvo

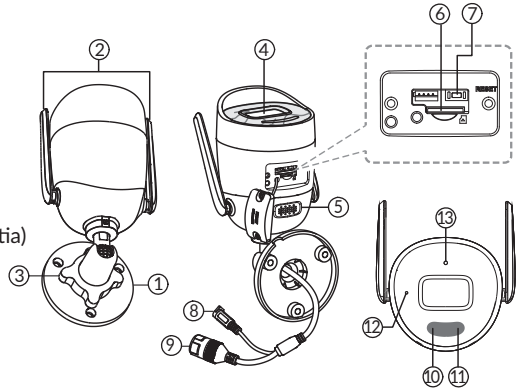

Toimintavalvo	Tilan syy
Kiinteä punainen	Kameran käynnistys
Kiinteä sininen	Kamera on yhdistetty palvelimeen
Hitaasti vilkkuva punainen	Ei yhteyttä palvelimeen
Hitaasti vilkkuva sininen	Tiedonsiirto kameran ja palvelimen välillä seuraavissa tapauksissa: - Yhdistäminen käynnissä
Nopeasti vilkkuva sininen	Kameran päivitys käynnissä Nykyisen videon käyttö
Rouge/Bleu alterné clignotant	Caméra en attente de connexion au serveur

6.3 Kiinnitys

- Poraa kiinnitysreiät porausmallin avulla.
- Kiinnitä alusta mukana toimitetuilla ruuveilla ja tapeilla.

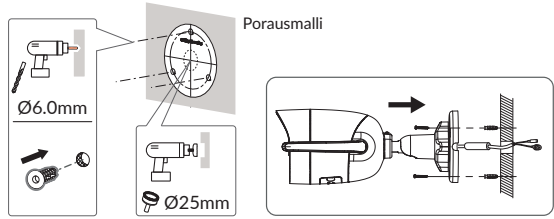

6.4 Säätö

- Löysää mutteri A.
- Suuntaa kamera oikein ja kiristä sitten mutteri A.

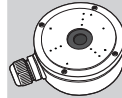
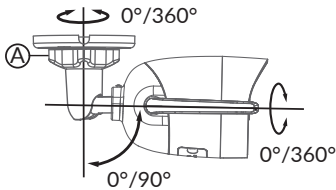

Lisävarusteena on saatavana kytkentärasia ulkotiloissa tehtäviä liittäjä varten.

BRE TYCAM GUARD
Réf : 6417019

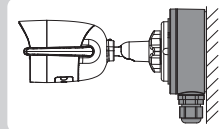

6.5 Muistikortti

Tycam Guard -kamera on varustettu valmiiksi muistikortilla (kapasiteetti: 32 GB).

Korttiin voidaan tallentaa salattuja videoita, jotka on katsottavasti ainoastaan Tydom-sovelluksella. Voit lisätä tallennustilaa asentamalla suuremman kortin (Micro SD / SD HC / SD XC -luokka 10 pakollinen).

Huom:

Toisen malliselle kortille tallennetut videot ovat salattuja.

Jos kamera epäonnistuu esimerkiksi murren seurauksena, ja haluat purkaa kuvien salauksen pelkästään SD-kortilta, ota yhteyttä Delta Doren tukeen.

Muistikortti	Yhtäjaksoisen tallennuksen kesto
8 GB	1-2 päivää
16 GB	2,5-4 päivää
32 GB	5-8 päivää
64 GB	10-16 päivää
128 GB	20-32 päivää
256 GB	40-60 päivää

6.6 Muistikortin vaihtaminen

- Katkaise kameran virta.
- Poista kannen 2 ruuvia mukana toimitetulla avaimella.
- Työnnä uusi muistikortti paikalleen huomioiden ilmoitettu suunta.
- Kiinnitä kansi.
- Palauta kameran virta.
- Alusta kortti Tydom-sovelluksella.

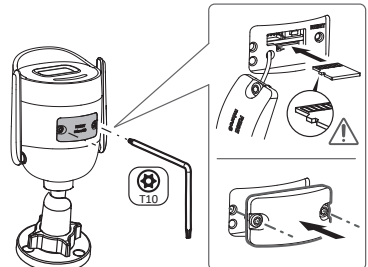

6.7 Tiivistesuojus RJ45-kaapelille

Voit tarvittaessa asentaa lisävarusteena saatavan erotusvaipan RJ45-kaapelille.

- 1 - Kameran verkkorajapinnan liitäntä
- 2 - Tiiviste
- 3 - Verkkoliitäntä
- 4 - Tiivistetulppa
- 5 - Kumitiiviste
- 6 - Kiristysmutteri
- 7 Langaton reititin tuleva verkkokaapeli

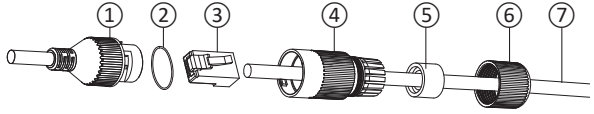

Asennus

1. Vie verkkokaapeli (7) (ilman pistoketta) kiristysmutterin (6), kumitiivisteen (5) (kumitiivisteen sisäreunan on vastattava tiivistystulppaan) ja sen jälkeen tiivistystulpan (4) kautta tässä nimenomaisessa järjestyksessä.
2. Kiinnitä verkkoliitin RJ-45 (3) kaapelin päähän kiinnittäen huomiota siihen, että työnnot kierretyt johdinparit paikoilleen asianmukaisessa järjestyksessä.
3. Aseta tiiviste (2) kameran verkkorajapinnan liitäntään (1) päähän.
4. Työnnä verkon pistoke (3) kameran verkkorajapinnan liitäntään (1).
5. Työnnä kumitiiviste (5) tiivistetulppaan (4) ja ruuvaa sen jälkeen kiristysmutteri (6) tiivistetulppaan (4) kiristämättä sitä kokonaan.
6. Kohdista tiivistetulpan (4) askelmekanismi (4) uraan kameran verkkorajapinnan liittimessä (1) ja kierrä tiivistetulppaa sen jälkeen 1/4 kierrosta kameran verkon rajapinnan liittimessä (1).
7. Kiristä mutterit 6, RJ45-liittimen tiivis kytkentä on valmis.

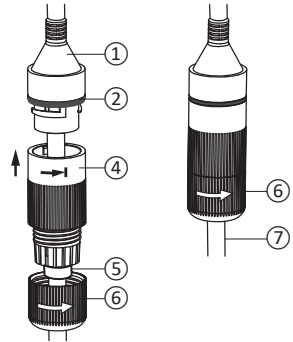
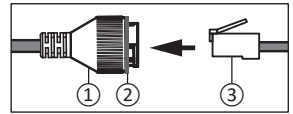

6.8 Virtalähteen liittäminen

- Liitä virtapistoke

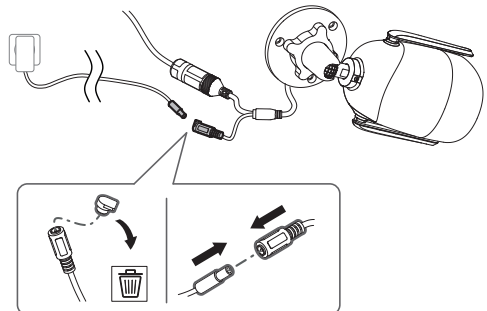

6.9 Asennuksen viimeistely

- Suuntaa Wi-Fi-antennit ylöspäin.
- Poista suojakalvo kamerasta.

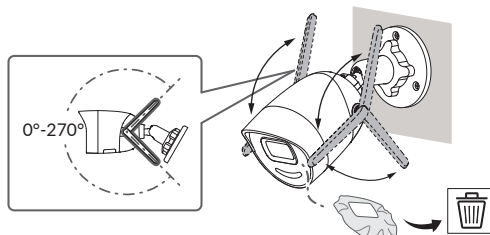

7 - Kameran yhdistäminen

Valitse yhteydenmuodostustapa :

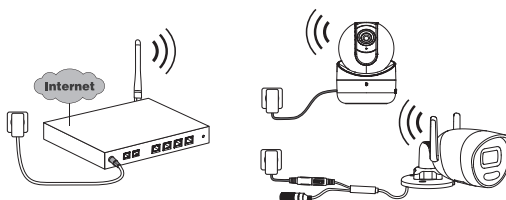

Yhteydenmuodostus Wi-Fi-yhteydellä (2,4 Ghz).

Paikallisen Wi-Fi-verkon on ehdottomasti oltava suojattu.

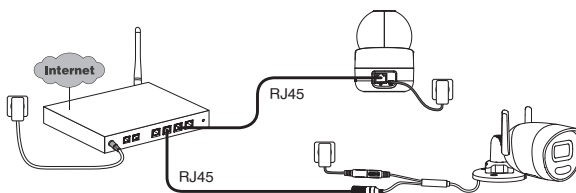
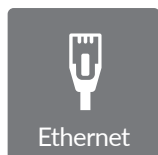

Yhteydenmuodostus Ethernet RJ45-yhteydellä (kat. 5E, enint. 100 m)

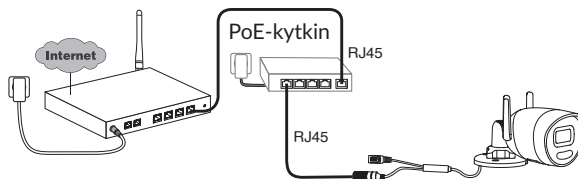

PoE-yhteydenmuodostustavassa kameran virta syötetään Ethernet RJ45 -yhteydestä, ja se edellyttää kytkimen tai PoE-injektorin sekä kategorian 6 Ethernet-kaapelin (ei sisälly toimitukseen) asennusta. Tyyppi ja enimmäispituus riippuu käytetystä kytkimestä (PoE SW4: enint. 250 m).

PoE-kytkimen lisävaruste: **Poe SW4** Tuotenro: 6417010

Reititin-Tiedonsiirtonopeus

Jos sinulla on vaikeuksia etäyhteyteen, voit muuttaa kameran resoluutiota sovelluksessa.

Resoluution säätö	Kameran käyttämä nopeus laitteesta verkkoon
Full HD	512 kbit/s
HD	256 kbit/s

Modeemi/reititin tarvitsee omaan toimintaansa 100 kbit/s:n nopeuden.

8 - Tydom-sovellus

FI

Yhdistä kamerasi Tydom-sovellukseen varmistaen, että älypuhelimesi/tablettisi on yhdistetty

Ensimmäinen virran kytkentäkerta:

- Kytettäessä virtaa ensimmäisen kerran tai kameran poistamisen jälkeen, yhteydessä yhteyden muodostamiseen suojattuun palvelimeen kuluu noin 3 minuuttia. Jos tarvitaan ohjelmistopäivitys, se voi viedä jopa 7 minuuttia.



lähiverkkoon.

Käynnistä Tydom-sovellus ja seuraa ohjeita.

9 - Kameran poistaminen

Poista kamera järjestelmästä valitsemalla Tydom-sovelluksesta:

Asetus > Oma koti > Omat laitteet > Kameran >
Valitse Kamera > Poista

10 - Tekniset ominaisuudet

	Tycam Home	Tycam Guard
Virtalähde	Virransyöttö mukana tulevasta verkkolaitteesta: TULO: 100-240 V~ 50/60 Hz LÄHTÖ: 5V --- / 1,6A	Virtalähde PoE - 802.3af Class 3 Virransyöttö mukana tulevasta verkkolaitteesta: TULO: 100-240 V~ 50/60 Hz LÄHTÖ: 12 V --- / 0,6 A
Kulutus	8 W	Enintään 7 W:n verkkovirtalähde / enintään 8,5 W:n virransyöttö Ethernet-kaapelin kautta
RJ45-Verkko	Ethernet 10 – 100 Mb/s	
WIFI-verkko	Wi-Fi IEEE 802.11 b/g/n 2,4 GHz (5 GHz ei yhteensopiva) Kantama 80 m (vaihtelee kameran lähellä olevan ympäristön mukaan)	Wi-Fi IEEE 802.11 b/g/n 2,4 GHz (5 GHz ei yhteensopiva) Kantama 120 m (vaihtelee kameran lähellä olevan ympäristön mukaan)
ONVIF	<p>Profiili T.</p> <p>Tycam Home- ja Tycam Guard -kameroiden ONVIF-konfigurointi edellyttää Delta Dore -keskustyksikön asennusta (Tydom 1.0 / Tydom Home / Tydom Pro / Tywell / Tydom 2.0)</p> <p>Asiantuntijatilin käyttäminen edellyttää edistynyttä verkko- ja tietoturvaosaamista, jotta varmistetaan, että asennus on vaatimustenmukainen ja että käyttäjien henkilötiedot on suojattu. Asiantuntijatilaa käytettäessä tai ONVIF-yhteensopivuutta aktivoitaessa Delta Dore ei tarjoa teknistä tukea. Lisätietoja asiantuntijatilasta ja ONVIF-konfiguraatiosta saat skannaamalla alla olevan QR-koodin:</p> 	
Optinen anturi / Polttoväli	2 megapikseliä, 2,8 mm	2 megapikseliä, 2,8 mm
Motorisoitu kameran kansi	KYLLÄ	-
Kuvauskulma	H 108° / V 59° / Diag : 129°	H 107° / V 56° / Diag : 127°
Anturin moottorointi	Vaakasuuntainen kierto: 0-355° - Pysty- suuntainen kierto: -10° -90°	-
Pienen valovoima.	0 lux (infrapuna-LEDien kanssa)	
Yönäkö	Automaattinen infrapuna-yönäkö - Kantama 20 m	Automaattinen infrapuna-yönäkö - Kantama 30 m Automaattinen värillinen yönäkö Kantama 30 m
Resoluutio	FullHD – 1920*1080 pikseliä	
Micro SD /SD HC/ SD XC -muistikortti	Laajennettavissa 256 Gt:uun - luokka 10 pakollinen	
Mukautettu tunnistus	Ihmissen Tunkeutumisyöhykkeet Liikkeiden seuranta	Ihmissen Ajoneuvo Tunkeutumisyöhykkeet Rajalinja Pelotteleva salama

	Tycam Home	Tycam Guard
Kaksisuuntainen ääni	KYLLÄ	KYLLÄ
Sisäänrakennettu sireeni	KYLLÄ - Max 90 db	KYLLÄ - Max 90 db
Käyttölämpötila ja -kosteus	-10 °C / 40 °C 95 % kosteus tai vähemmän ilman kondensoitumista	-30...+60 °C 10-95 % ilman kondensoitumista
Varastointilämpötila ja -kosteus	-20...+60 °C - 0-90 % ilman kondensoitumista	-30 °C / 60 °C
Suojaus indeksi	-	IP67
Kameran mitat	Ø 82,4 × 113,6 mm	190,6 × 73,0 × 89,1 mm
Kameran paino	280 g	490 g



www.deltadore.com



10/25

2705513 Ver.04