

Switch Sensor PIR da parete Orientabile IP 55

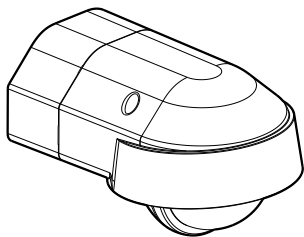

BMSA1305 (Bianco)
BMSA1306 (Grafite)

CONTENUTI

1. UTILIZZO	1
2. CARATTERISTICHE TECNICHE	1
3. DIMENSIONI	2
4. CONNESSIONE	2
5. INSTALLAZIONE	4
6. CONFIGURAZIONE CON POTENZIOMETRO	6
7. CONFIGURAZIONE CON TELECOMANDO	6
8. PRESTAZIONI DI COPERTURA	8
9. FUNZIONAMENTO	8
10. MANUTENZIONE	9
11. NORMATIVE	9

1. UTILIZZO

Questo dispositivo viene utilizzato per controllare automaticamente una sorgente luminosa rilevando il movimento, utilizzando la tecnologia a infrarossi (PIR). Questo sensore di movimento IP55 ha un angolo di rilevamento di 140° e, se posizionato a 2,5 metri dal suolo, un'area di rilevamento di 10m×14m. Si monta in superficie sulle pareti. La configurazione, facile e veloce, può essere effettuata tramite potenziometro o telecomando (BMSA 1309).

Tipo di rilevamento: Infrarossi (PIR)
Tipo di montaggio: A parete
Ritardo: da 10 secondi a 30 minuti
Setpoint livello di luce: 5... 2000lux

2. CARATTERISTICHE TECNICHE

■ 2.1 Dati tecnici

Tensione: 100-240V ~
Frequenza: 50 / 60 Hz
Consumo di energia a vuoto: 0.1W
Uscita tramite contatto normalmente aperto collegato alla fase
Cablaggio: 2x1,5 mm² o 1x2,5 mm²
Diametro di montaggio ad incasso: 67 mm
Peso: 188,05g
Resistenza agli urti: IK04
Penetrazione di corpi solidi e liquidi: IP55
Temperatura di funzionamento: da -5°C a +30°C
Temperatura di stoccaggio: da -20°C a +70°C

■ 2.2 Caratteristiche

- Funziona in modalità standalone.
- Un morsetto in ingresso per collegare un pulsante ON/OFF collegato alla fase per accendere e spegnere il carico.
- 1 sensore (tecnologia infrarosso passivo) con la sua lente per rilevare il movimento e presenza.
- Un sensore di luce diurna che misura la luce naturale e artificiale per pilotare le illuminazioni in base al setpoint di luce diurna.
- 1 uscita relè dedicata alle lampade con tecnologia zero crossing.
- Possibilità di configurazione con telecomando:
 - Tempo spegnimento automatico
 - Setpoint livello di luce
 - Modalità test
 - Sensibilità PIR

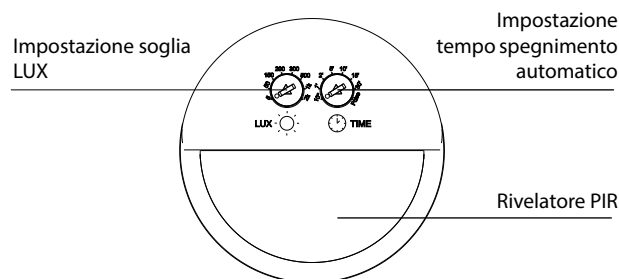
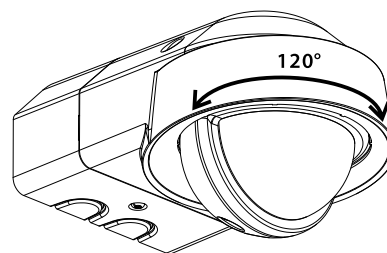
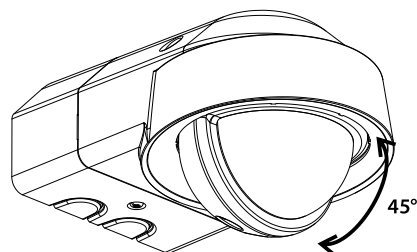

Codice QR per accedere alla documentazione tecnica

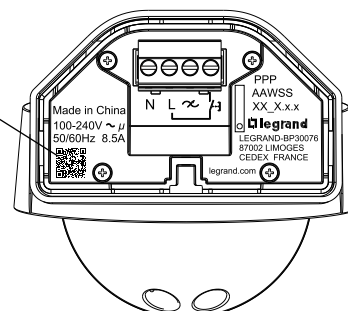

Switch Sensor PIR da parete Orientabile IP 55

2. CARATTERISTICHE TECNICHE (Continua)

2.3 Carico

①		②		③		④		⑤		⑥		⑦	
LED													
240 V~	350 V~	cos φ	2000 W	cos φ	1000 V~	cos φ	10x(2x36W)	cos φ	I ≤ 2 A	500 V~	cos φ	1000 V~	cos φ
100 V~	175 V~	0,5	1000 W	1	500 V~	1	5x(2x36W)	1		250 V~	1	500 V~	1

- 1- Lampada LED
- 2- Lampade a incandescenza e alogene
- 3- Lampada alogena con trasformatore ferromagnetico o elettronico separato
- 4- Tubi fluorescenti
- 5- Contattore
- 6- Lampada fluorescente compatta con alimentatore integrato
- 7- Lampada fluorescente compatta con trasformatore ferromagnetico o elettronico separato

3. DIMENSIONI

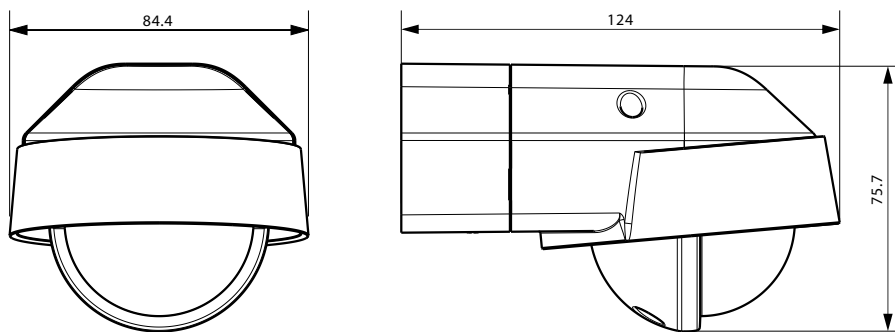

4. CONNESSIONE

Numero di morsetti: 4
 Tipo di terminale: morsetto estraibile
 Capacità del morsetto: 2 × 1,5 mm² o 1 × 2,5 mm²
 Lunghezza di spelatura: 7 mm

4.1 Cablaggio con pulsante

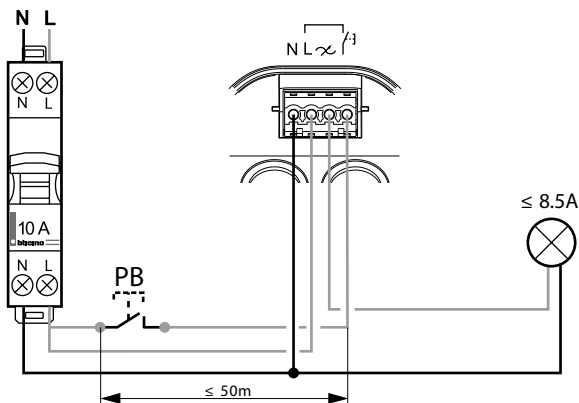

Switch Sensor PIR da parete Orientabile IP 55

4. CONNESSIONE (Continua)

4.2 Cablaggio senza pulsante: Auto on/Auto off

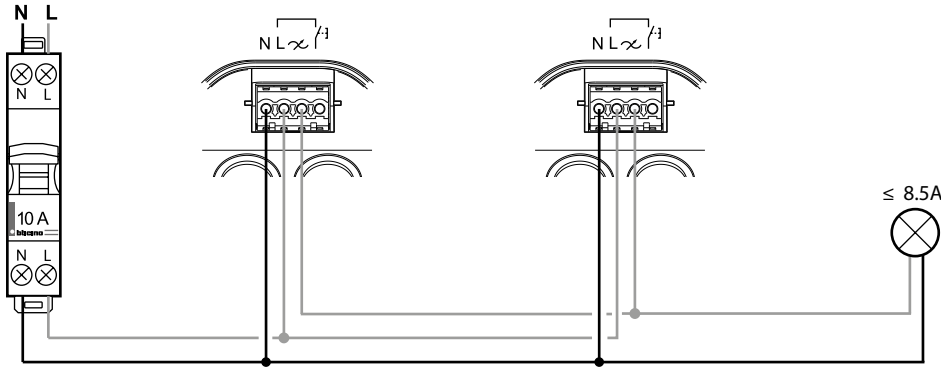

4.3 Cablaggio per gestire un carico con più sensori in parallelo e un pulsante

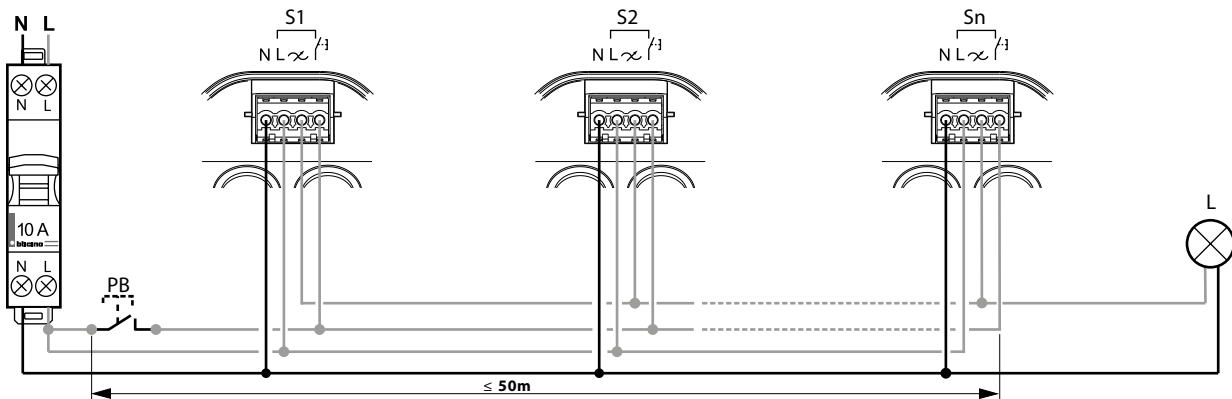

4.4 Cablaggio per gestire più carichi, ognuno con il suo sensore, e un pulsante

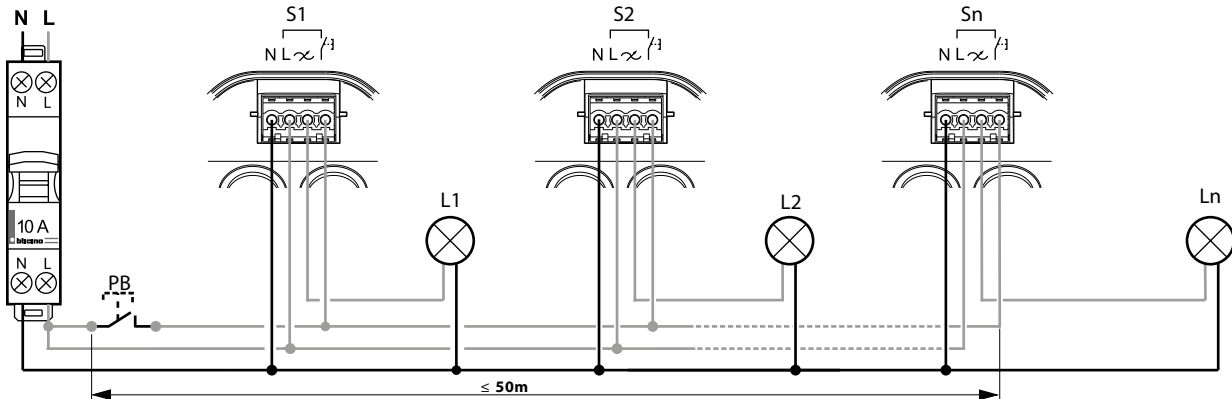

4.5 Cablaggio con timer

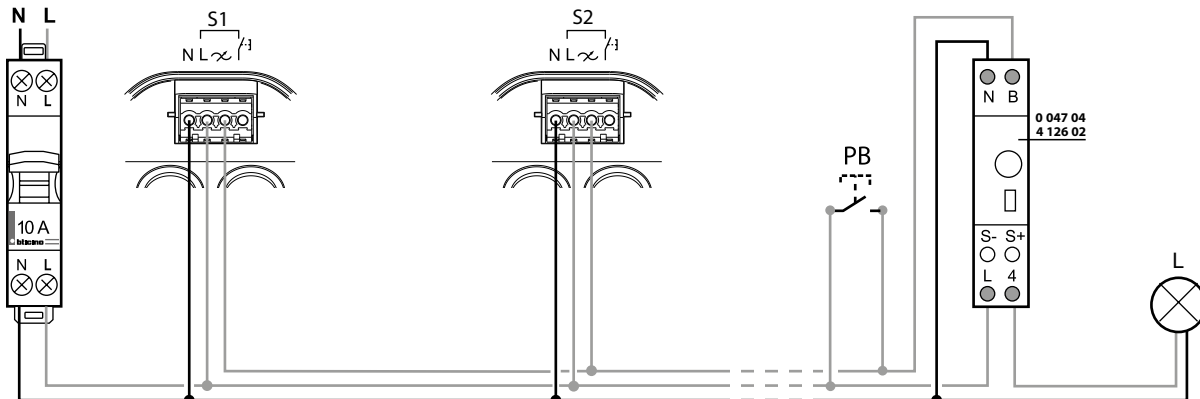

Switch Sensor PIR da parete Orientabile IP 55

5. INSTALLAZIONE

5.1 Posizionamento del sensore

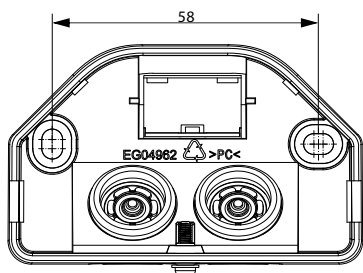
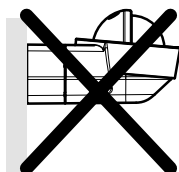
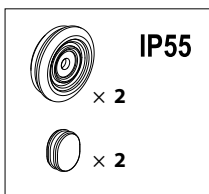
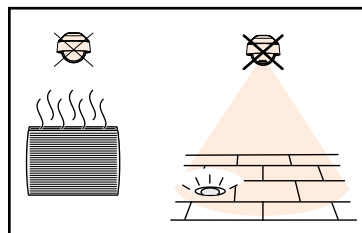
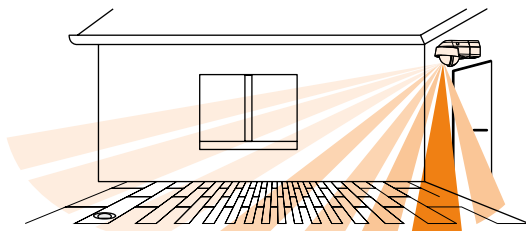
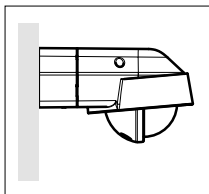

5.2 Installazione

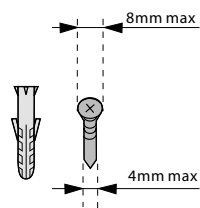
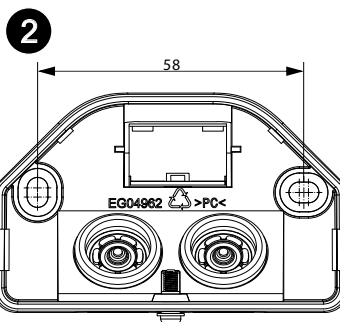
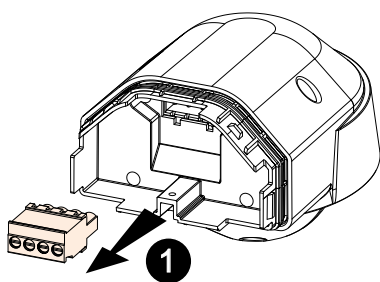

Switch Sensor PIR da parete Orientabile IP 55

5. INSTALLAZIONE (Continua)

■ 5.2 Installazione (continua)

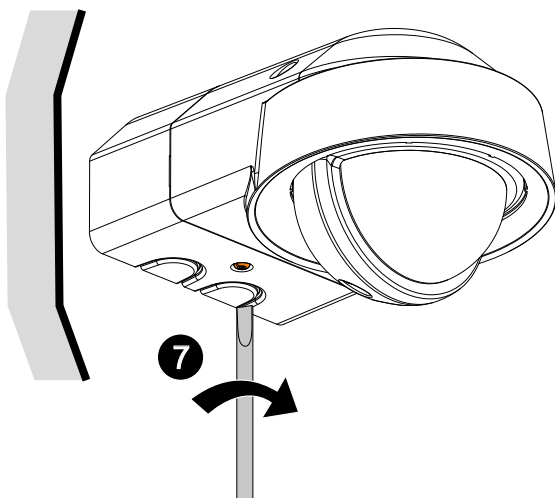
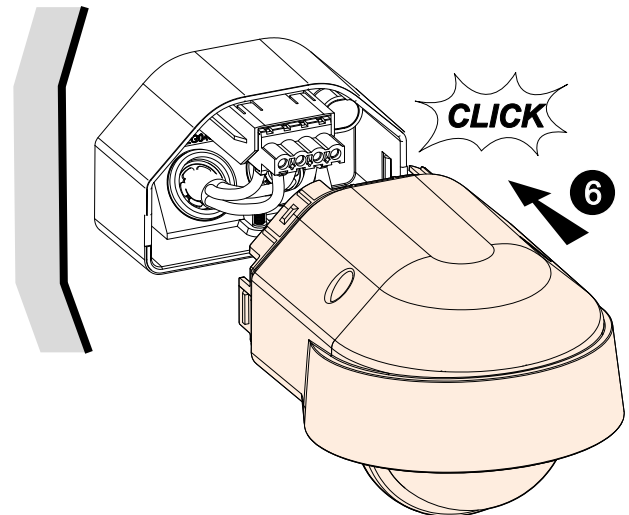
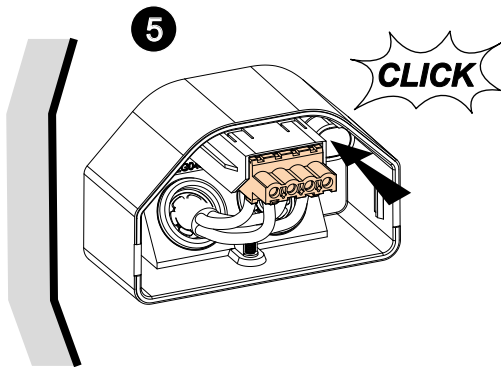
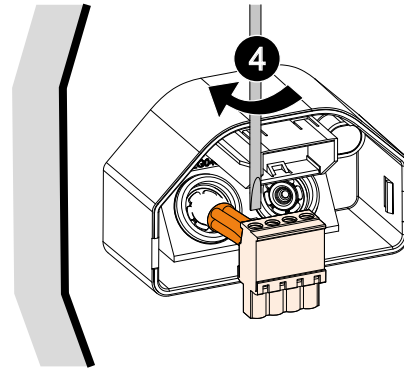
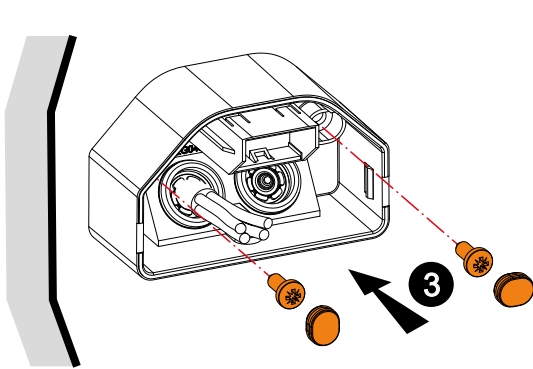

Switch Sensor PIR da parete Orientabile IP 55

6. CONFIGURAZIONE CON POTENZIOMETRO

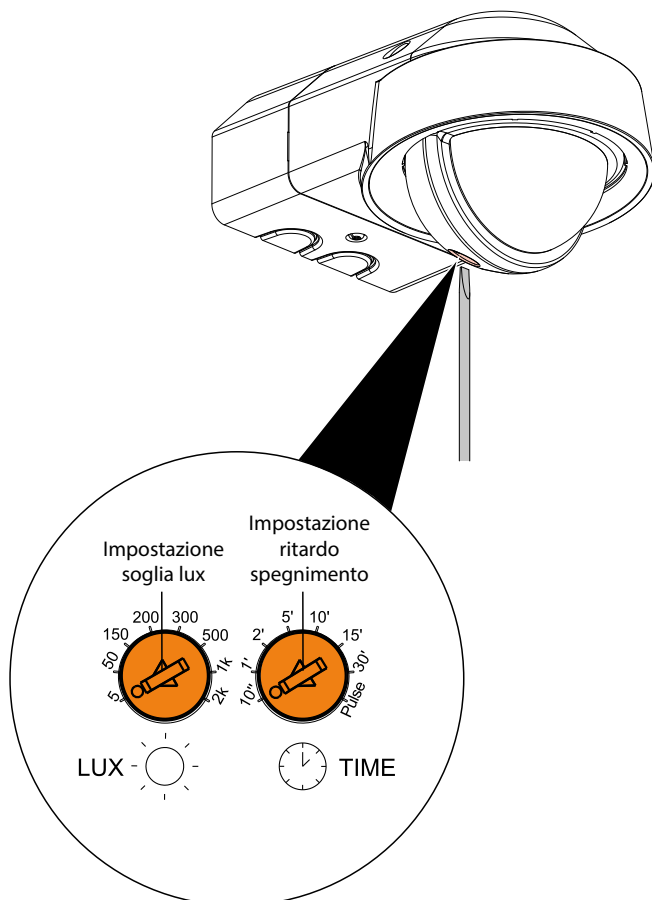

Impostazione ritardo spegnimento: Tempo di accensione della luce dopo il rilevamento.

Impostazione soglia lux: Valore di riferimento del livello luminoso al di sotto del quale la luce si accende e al di sopra del quale la luce si spegne.

Posizione	Trimmer soglia lux 	Trimmer ritardo spegnimento 
1	5 lux (Min)	10 sec
2	50 lux	1 min
3	150 lux	2 min
4	200 lux	5 min
5	300 lux	10 min
6	500 lux	15 mi
7	1000 lux	30 min
8	2000 lux (Max)	Impulso

Livello di luce Max: La luce si accenderà/spegnerà sempre, indipendentemente dal livello di luce.

Impulso: L'uscita del relè viene pilotata con impulsi brevi (1s) intervallati da 10s per pilotare un interruttore temporizzato.

Il tempo impostato sul temporizzatore determina la durata dell'accensione del carico in seguito al rilevamento di un segnale.

Impostazioni di fabbrica:

Trimmer luce diurna: posizione 8 (max)

Ritardo Trimmer: posizione 1 (10sec)

7. CONFIGURAZIONE CON TELECOMANDO

7.1 Impostazione tramite telecomando a infrarossi (Cat. N° BMSA1309)

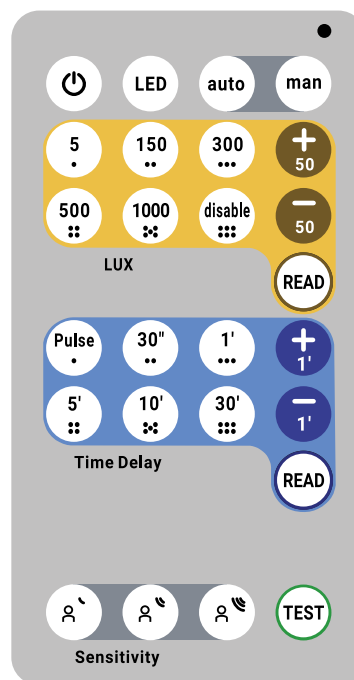
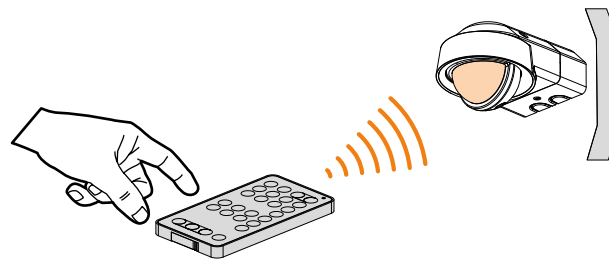

Note 1: Modalità Auto on/Auto off:

Accensione automatica:

- Al rilevamento della presenza, se il livello di luce naturale è insufficiente.

Spegnimento automatico:

- Se non viene rilevata alcuna presenza e al termine del tempo di ritardo impostato

- Oppure se il livello di luce naturale è sufficiente

Un altro rilevamento provoca l'accensione automatica se la luce è insufficiente.

Note 2: Modalità di Manual on/Manual off:

Accensione manuale, spegnimento automatico:

- Quando non viene rilevata alcuna presenza e al termine del ritardo impostato. Dopo lo spegnimento, qualsiasi nuovo rilevamento entro un periodo di 30 secondi attiva l'accensione automatica.

Dopo 30 secondi, il dispositivo si accende manualmente.

Note 3: Modalità Test:

Questa modalità prevede il bypass dei parametri per 10 minuti.

Ogni rilevamento accende il LED di movimento (in viola) per 1 secondo e aziona le luci per 5 secondi.

























Dopo questi 5 secondi, se non viene rilevato alcun movimento, le illuminazioni si spengono, altrimenti il ritardo di 5 secondi viene ripristinato.

La modalità test può essere disattivata premendo il pulsante test sul telecomando.

Switch Sensor PIR da parete Orientabile IP 55

7. CONFIGURAZIONE CON TELECOMANDO (Continua)

7.2 Impostazione tramite telecomando a infrarossi (continua)

TIPO	TASTO	NOME	DESCRIZIONE	Commento
Parametro		Carico ON/OFF	Attiva/disattiva i carichi collegati	Dopo che l'impostazione è riuscita, il LED viola sul prodotto lampeggia rapidamente tre volte.
		Movimento LED ON/OFF	Attiva o disattiva il LED di rilevamento del movimento (verde)	
		Automatico ON Auto OFF	Il carico si accende e si spegne automaticamente	
		Manual ON Auto OFF	Solo premendo il comando ausiliario, il carico può essere acceso. Lo spegnimento può essere manuale o automatico (in base a presenza e luminosità)	
Impostazione soglia LUX		5 LUX	Imposta il livello di luce a 5 LUX	Esempio: il LED del sensore lampeggia 3 volte in giallo = il livello di luce è impostato su 300 LUX o sul valore più vicino (250 o 350 LUX).
		150 LUX	Imposta il livello di luce a 150 LUX	
		300 LUX	Impostare il livello di luce su 300 LUX	
		500 LUX	Impostare il livello di luce su 500 LUX	
		1000 LUX	Impostare il livello di luce a 1000 LUX	
		Disabilita la regolazione del livello di luce	La luce si accenderà/spegnerà sempre, indipendentemente dal livello di luce	
		Leggere il livello di luce	All'attivazione, il LED giallo del sensore lampeggerà «x» volte per indicare i valori impostati per i LUX (n° dei lampeggi indicato con puntini nei tasti di impostazione dei LUX)	
		Aumenta di 50 lux	Aumenta di 50 LUX il livello di LUX impostato (il valore massimo quando si preme "+" è 2000 LUX)	
		Diminuire 50 lux	Diminuisce di 50 LUX il livello di LUX impostato	
	Impostazione tempo spegnimento automatico		Impulso	
		30 secondi	Imposta il spegnimento automatico a 30 secondi	
		1 minuto	Impostare il spegnimento automatico su 1 minuto	
		5 minuti	Impostare il spegnimento automatico su 5 minuti	
		10 minuti	Impostare il spegnimento automatico a 10 minuti	
		30 minuti	Impostare il spegnimento automatico a 30 minuti	
		Leggere il ritardo temporale	All'attivazione, il LED blu del sensore lampeggerà «x» volte per indicare i valori impostati per il ritardo temporale (il numero dei lampeggi è indicato nei tasti di impostazione del ritardo di spegnimento)	
		Aumenta di 1 minuto	Aumenta di 1 minuto il ritardo impostato (il valore massimo quando si preme "+" è 60 min)	
		Diminuire di 1 minuto	Diminuisce di 1 minuto l'impostazione del ritardo temporale	
Sensibilità		Sensibilità PIR	1.Bassa 2.Media 3.Alta	Impostazioni di fabbrica: media
Modalità Test		Modalità test	La modalità test ha una validità di 10 minuti e il tempo di spegnimento automatico viene impostato a 5 secondi	Imposta temporaneamente i valori su : LUX disabilitato Ritardo 5s Dopo il periodo di test, i valori tornano alle impostazioni originali e il test può essere interrotto premendo nuovamente il pulsante.

Switch Sensor PIR da parete Orientabile IP 55

7. CONFIGURAZIONE CON TELECOMANDO (Continua)

7.2 Feedback della lampada

Feedback del LED di movimento:

STATO	DESCRIZIONE
● Per 45s	Start Up (alla prima accensione)
● Per 1s	Movimento rilevato
● Per 1s	Movimento rilevato durante la modalità di test

Feedback della lettura tramite telecomando

STATO	DESCRIZIONE
● Lampeggia	Lampeggia X volte per indicare i valori impostati per il RITARDO attivato dalla funzione READ.
● Lampeggia	Lampeggia X volte per indicare i valori impostati per LUX attivati dalla funzione READ.

Feedback della ricezione delle impostazioni del telecomando:

STATO	DESCRIZIONE
● 3 lampeggi	Lampeggia rapidamente 3 volte ogni volta che viene ricevuto un messaggio dal telecomando
● 3 lampeggi	Lampeggia rapidamente 3 volte quando il messaggio proveniente dal telecomando non può essere preso in considerazione

7.3 START UP

All'accensione, il sensore di movimento è in stato di riscaldamento per 45 secondi:

Il carico è acceso;

Il LED di movimento verde è acceso;

Il sensore PIR è inattivo;

Il rilevamento del livello LUX è inattivo;

8. PRESTAZIONI DI COPERTURA

8.1 Movimento radiale

Impostazione di fabbrica: "Sensibilità media" per un'altezza di 2,5 m e una temperatura di 20 °C.

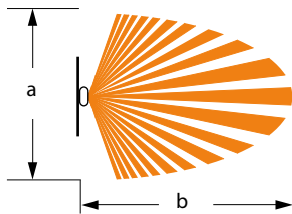
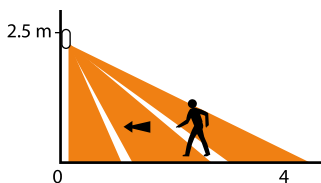

Altezza (m)	Sensibilità Bassa		Sensibilità Media		Sensibilità Alta	
	a (m)	b (m)	a (m)	b (m)	a (m)	b (m)
2.5	2	3	3	4	4	8.5
3.5	3	2.5	5	3	7	4
4	4	3	4	4	5	4.5

8. PRESTAZIONI DI COPERTURA (Continua)

8.2 Movimento tangenziale

Impostazione di fabbrica: "Sensibilità media" per un'altezza di 2,5 m e una temperatura di 20 °C.

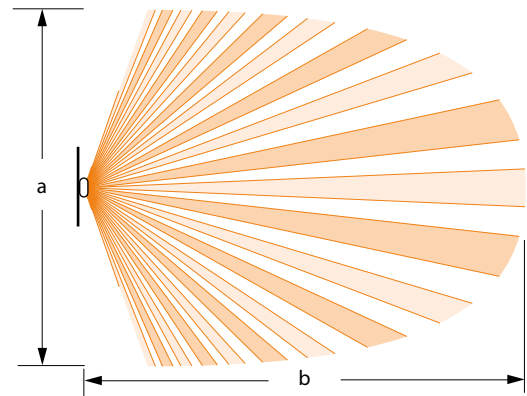
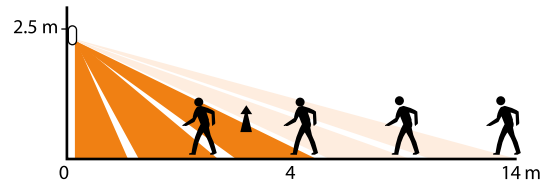

Altezza (m)	Sensibilità Bassa		Sensibilità Media		Sensibilità Alta	
	a (m)	b (m)	a (m)	b (m)	a (m)	b (m)
2.5	6	13	10	14	11	14.5
3.5	6	14.5	7	14.5	8	14.5
4	7	9	10	14.5	16	14.5

Osservazione:

Per un rilevamento ottimale, il sensore deve essere installato a soffitto. In caso di approccio diretto e frontale, il rilevamento di un movimento sarà più difficile e la portata sarà quindi molto più bassa.



9. FUNZIONAMENTO

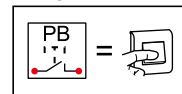











9.1 Più di un sensore e più di un carico



inversione dello stato dei carichi:  < 1s

sincronizzazione di tutti i carichi su ON:  > 1s

sincronizzazione di tutti i carichi su OFF:  > 1s +  < 1s

 L1 OFF	 S1 OFF	 PB < 1s	 L1 ON	 S1 ON
 L2 OFF	 S2 OFF		 L2 ON	 S2 ON
 Ln OFF	 Sn OFF		 Ln ON	 Sn ON

Switch Sensor PIR da parete Orientabile IP 55

9. FUNZIONAMENTO (Continua)

■ 9.1 Più di un sensore e più di un carico (continua)

■ 9.2 Diversi sensori collegati a un singolo carico

9. FUNZIONAMENTO (Continua)

■ 9.2 Più sensori collegati a un singolo carico (continua)

--	----------	--	--	----------

10. MANUTENZIONE

Si assicuri che la lente rimanga pulita.
Pulizia superficiale con un panno.
Non usi: acetone, catrame, tricloroetilene.
Resistente ai seguenti prodotti:
- Esano (EN 60669-1),
- Spirito metilato,
- Acqua saponata,
- Ammoniaca diluita
- Candeggina diluita al 10%,
- Prodotti per la pulizia dei vetri.

AVVERTENZA: Esegua dei test preliminari prima di utilizzare altri prodotti di pulizia specifici.

11. NORMATIVE

LVD: Direttiva Bassa Tensione
Direttiva: 2014/35/EU
Norma: IEC 60669-2-1

EMC: Compatibilità elettromagnetica
Direttiva: 2014/30/UE
Norma di prodotto: IEC 60669-2-1
IEC 61000-3-2

ROHS: Restrizione delle sostanze pericolose,
Direttiva: 2011/65/UE dell'08 giugno 2011 modificata da 2015/862 del
31 marzo 2015 (ROHS 2)
Norma: EN IEC63000