



Classe 300X

Manuale uso ed installazione

bticino





Guida alla lettura del manuale

Benvenuto nella guida per la lettura del manuale. Questo paragrafo è stato creato per offrirti una comprensione chiara e completa del contenuto di questo manuale. Seguendo queste indicazioni, potrai massimizzare l'efficacia della tua esperienza di apprendimento e utilizzo del prodotto.

Questo manuale può essere letto in due modi principali:



1 – Lettura Integrale dei Capitoli

Se vuoi conoscere approfonditamente il dispositivo in ogni suo aspetto, la lettura integrale di tutti i paragrafi è il metodo consigliato.

Questo metodo ti consente di esplorare ogni aspetto in dettaglio, acquisendo una comprensione completa e approfondita del sistema.

Puoi iniziare dall'[indice interattivo](#) per avere una panoramica completa di tutti gli argomenti e leggere il manuale seguendo l'ordine proposto, oppure tramite i collegamenti interattivi passare da un paragrafo all'altro.



2 – Guida rapida alla prima installazione

Se cerchi istruzioni pratiche e veloci per eseguire la prima configurazione, puoi seguire gli "STEP" della [Guida rapida](#).

Seguendo le istruzioni passo a passo (STEP), puoi apprendere i passaggi minimi per effettuare una prima configurazione dell'impianto.

Nelle pagine del manuale che fanno parte di uno STEP, sono presenti delle indicazioni grafiche per aiutarti nella navigazione.

Barra di navigazione:

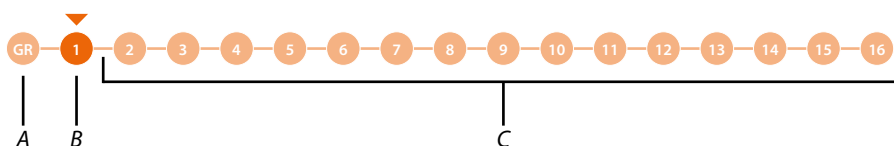

A Torna alla guida con la descrizione degli step

B Step corrente

C Step seguenti, cliccandoli puoi navigare tra gli step

Inoltre, al termine di ogni step, è presente un collegamento che ti collega allo step successivo:

[VAI ALLO STEP SUCCESSIVO >>>](#)

Questo metodo è molto comodo per metterti in grado di avere in poco tempo un sistema funzionante, tuttavia, ti consigliamo di approfondire la conoscenza del sistema, leggendo per intero tutto il manuale.

Anche se alcuni paragrafi ti possono sembrare inizialmente meno rilevanti, potrebbero risultarti utili in futuro.

Inoltre, leggendo il manuale nella sua interezza, potresti scoprire funzionalità che non sapevi esistessero e che potrebbero migliorare sensibilmente l'utilizzo del sistema.

Indice	Guida rapida alla configurazione	6
	Informazioni generali	7
	Avvertenze e consigli	7
	Avvertenze e diritti del consumatore	8
	Installazione	9
	Vista frontale	9
	Vista posteriore	10
	Dati dimensionali e altezze installative	11
	Montaggio	12
	Smontaggio	13
	Configurazione digitale	14
	Prima accensione	14
	Configurazione fisica	21
	Prima accensione	33
	Home Page	38
	Utilizzo delle funzioni da dispositivo	39
	Rispondi ad una chiamata	40
	Autoaccensione e ciclamento	42
	Apri porta	46
	Notifiche	47
	Segreteria	48
	Messaggi di sistema	50
	Attivazioni	55
	Videocamere e Videocontrollo	56
	Intercom	60
	Luci scale	63
	Studio professionale	64
	Attivazione temporanea studio professionale	65
	Attivazione programmata studio professionale	67
	Attivazione perenne studio professionale	68
	Modalità silenziosa	69
	Attiva per un periodo la funzione	70
	Attiva la funzione in un determinato giorno/ora	72
	Attivazione perenne della funzione Modalità silenziosa	73
	Utilizzo delle funzioni da remoto (App Home + Security)	74

Impostazioni	79
Generale	81
Lingua	81
Data e ora	82
Informazioni	85
Nota informativa legale	85
Segnala un problema	86
Rete	87
Display	93
Suoni	95
Homepage	97
Gestione zona preferiti/videocamere	97
Personalizza sfondo videocamera	101
Segreteria	103
App	105
Suggerimenti	107
Impostazioni avanzate	109
Configura indirizzi di videocitofonia	111
Oggetto videocamera	113
Oggetto Intercom	117
Attivazioni	121
Attuatore luci scale (art. BT-346210 / BT-346200)	125
Riavvia dispositivo	128
Reset Wi-Fi	129
Ripristina ai valori di fabbrica	130
Appendice	132
Tabella configurazioni	132

Guida rapida alla configurazione

Attenzione: La procedura di seguito illustrata descrive i passaggi minimi per effettuare una prima configurazione di Classe 300X.

Tuttavia, si consiglia di approfondire la conoscenza del sistema, leggendo per intero tutto il manuale.

I passi fondamentali da eseguire sono:

-
- Step **1** [Installazione](#)

 - Step **2a** [Prima accensione digitale](#)

 - Step **2b** [Prima accensione fisica](#)

 - Step **3** [Collegamento alla rete Wi-Fi](#)

 - Step **4** [Aggiornamento firmware](#)

 - Step **5** [Creazioni oggetti videocamera](#)

 - Step **6** [Creazioni oggetti intercom](#)

 - Step **7** [Creazioni oggetti attivazione](#)

 - Step **8** [Creazioni oggetti attuatore luci scale](#)

 - Step **9** [Organizzazione preferiti](#)

 - Step **10** [Attivazione studio professionale](#)

 - Step **11** [Attivazione segreteria](#)
-

Informazioni generali

Avvertenze e consigli

Prima di procedere con l'installazione è importante leggere attentamente il presente manuale. La garanzia decade automaticamente per negligenza, uso improprio, manomissione per opera di personale non autorizzato.

Il Videocitofono Classe 300X deve essere installato solo in ambienti interni; non deve essere esposto a stitlicidio o a spruzzi d'acqua; deve essere usato unicamente su sistemi digitali 2 fili BTicino.

Il Videocitofono Classe 300X deve essere connesso ad una rete Wi-Fi con le seguenti caratteristiche:

- IEEE 802.11 b/g/n/ac/ax (2,4 GHz e 5 GHz)
- Metodo di criptazione ed autenticazione supportati:
 - Reti OPEN WPA-PSK
 - incluso TKIP WPA2-PSK
 - incluso WPA3-SAE Personal

NOTA: Questo dispositivo include il software Open Source. Per informazioni su licenze e software, collega il tuo PC Windows/Linux al dispositivo tramite la porta mini-USB.

NOTA: Per la connessione tra il videocitofono Classe 300X e lo smartphone è richiesta la presenza di una rete Wi-Fi domestica con accesso ad internet.

Per utilizzare il servizio il Cliente deve dotarsi di attrezzature tecniche che consentano l'accesso alla rete Internet, sulla base di un accordo concluso dal Cliente stesso con un ISP (Internet Service Provider) in relazione al quale BTicino resta del tutto estraneo.

Per utilizzare alcuni servizi che BTicino fornisce come aggiuntivi alle normali funzioni di base del Classe 300X il Cliente dovrà installare l'App Home + Security sul proprio smartphone.

I servizi offerti attraverso l'App prevedono che si possa interagire con il Classe 300X da remoto ed attraverso la rete Internet.

In questi casi l'integrazione e il buon funzionamento tra il Classe 300X e App possono dipendere da:

- a) qualità del segnale Wi-Fi;
- b) tipologia del contratto di accesso alla rete internet dell'abitazione;
- c) tipologia del contratto dati sullo smartphone.

Nel caso in cui uno di questi 3 elementi non sia conforme con le specifiche richieste per il funzionamento del prodotto, BTicino è esente da qualsiasi responsabilità per eventuali malfunzionamenti.

Il funzionamento dell'App Home + Security a schermo spento (background), potrebbe essere compromesso dalle applicazioni installate nello smartphone che:

- ottimizzano l'uso della batteria e il risparmio energetico;
- proteggono il dispositivo (antivirus o programmi simili)

Il Prodotto infatti supporta un sistema streaming VoIP, pertanto bisogna verificare che il proprio contratto per la rete dati sullo smartphone non ne preveda il blocco.

Si informa inoltre che il servizio che BTicino rende tramite l'utilizzo da remoto tramite l'App comporta l'utilizzo di dati, pertanto il costo legato al loro consumo dipende dalla tipologia di contratto che il cliente ha sottoscritto con un ISP (Internet Service Provider) e rimane a suo carico.

ATTENZIONE: Le immagini illustrate nel presente manuale sono puramente indicative e potrebbero pertanto non essere perfettamente rappresentative delle caratteristiche del prodotto.

NOTA: Alcuni componenti del prodotto, nel corso del tempo, potrebbero essere soggetti a variazioni in funzione della disponibilità dei materiali, dell'evoluzione tecnologica o di esigenze produttive.

Tali variazioni non alterano in alcun modo le funzionalità e la qualità complessiva del prodotto, che restano conformi agli standard dichiarati.

BTicino si riserva la facoltà di aggiornare o sostituire singoli componenti, garantendo sempre la coerenza con le specifiche tecniche e con l'esperienza d'uso prevista.

Avvertenze e diritti del consumatore



Leggere attentamente prima dell'uso e conservare per un riferimento futuro.



Divieto di toccare le unità con le mani bagnate.
Divieto di utilizzo di pulitori liquidi o aerosol.
Divieto di occludere le aperture di ventilazione.
Divieto di modificare i dispositivi.
Divieto di rimuovere parti di protezione dai dispositivi.
Divieto di esporre l'unità a stillicidio o a spruzzi d'acqua.
Divieto di installare le unità in prossimità di fonti di calore / freddo.
Divieto di installare le unità in prossimità di gas nocivi e polveri.
Divieto di fissaggio delle unità su superfici non adatte.



Pericolo di shock elettrico.



Rischio caduta dei dispositivi a causa di cedimento della superficie su cui sono installati o installazione inappropriata.
Togliere l'alimentazione prima di ogni intervento sull'impianto.
L'azionamento da remoto può causare danni a persone o cose.



ATTENZIONE: le operazioni di installazione, configurazione, messa in servizio e manutenzione devono essere effettuate esclusivamente da personale qualificato. Assicurarsi che l'installazione a parete sia effettuata correttamente come da istruzioni installative.
Assicurarsi che l'installazione dell'unità sia conforme alle normative vigenti. Collegare i cavi di alimentazione secondo le indicazioni.
Per eventuali espansioni di impianto utilizzare solo gli articoli indicati nelle specifiche tecniche



Installazione

Vista frontale



1. Display 7" touch screen
2. Tasto serratura: durante la chiamata apre la serratura, a riposo apre la serratura del PE associato
3. Microfono
4. Tasto comunicazione: durante la chiamata attiva la fonica, a riposo esegue l'autoaccensione del PE associato.
5. LED di stato ([vedi tabella](#))

TABELLA LED DI STATO

COLORE	SIGNIFICATO
Spento	Nessun evento attivo (predefinito)
Bianco	Chiamata persa; Aggiornamento firmware disponibile; Suggerimento disponibile
Rosso	Wi-Fi abilitato ma non connesso ad una rete / mancanza connettività Internet sulla rete
Viola	Modalità silenziosa attiva
Giallo	Studio professionale attivo
Verde	Scambio dati con App in corso
PRIORITÀ DEI LED (IN CASO DI EVENTI MULTIPLI)	
1	Verde / Rosso (pari priorità)
2	Bianco
3	Giallo
4	Viola

ATTENZIONE: Quando si verificano più eventi contemporaneamente, viene visualizzato il colore con priorità più alta.

NOTA: l'immagine (*) rappresenta il dispositivo con tutte le funzioni abilitate.

(*) Lo sfondo e le icone illustrate potrebbero differire da quelle sul dispositivo.



Vista posteriore

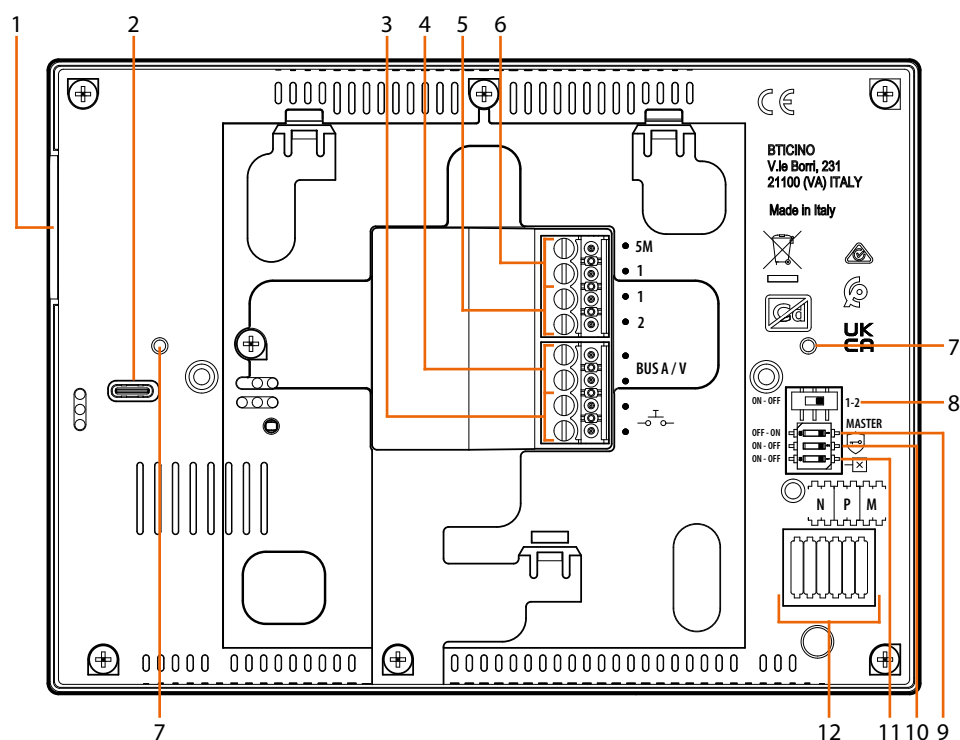

1. Altoparlante
2. USB-C per aggiornamento firmware dispositivo
3. Morsetti (-) per il collegamento di un pulsante esterno di chiamata al piano
4. Morsetti per il collegamento al BUS SCS 2 FILI
5. Morsetti (1 - 2) per alimentazione supplementare
6. Morsetti (5M - 1) per collegamento suoneria supplementare. Il collegamento deve essere effettuato punto - punto sui morsetti della suonerie supplementari.
7. Fissaggio base da tavolo
8. Microinterruttore ON / OFF per abilitazione alimentazione supplementare
9. Microinterruttore Master/ Slave
10. Microinterruttore ON / OFF funzione "serratura sicura"
11. Microinterruttore ON / OFF di terminazione di tratta
12. Sede dei configuratori (N - P - M)



Dati dimensionali e altezze installative

ATTENZIONE: le operazioni di installazione, configurazione, messa in servizio e manutenzione devono essere effettuate da personale qualificato

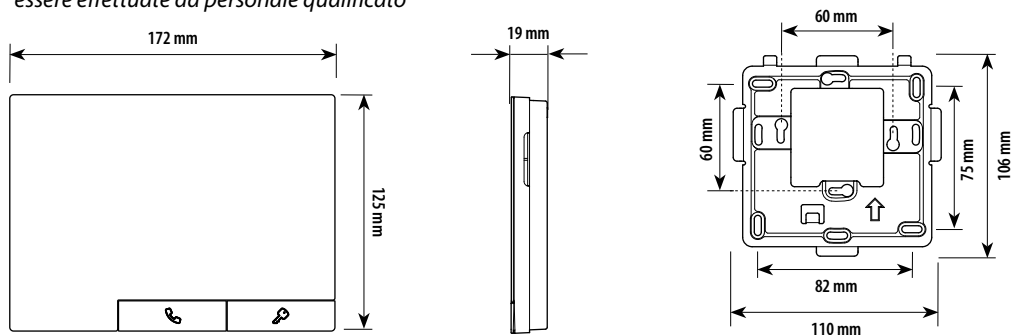

Altezza consigliata salvo diversa normativa vigente

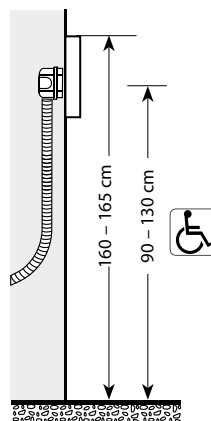



Montaggio

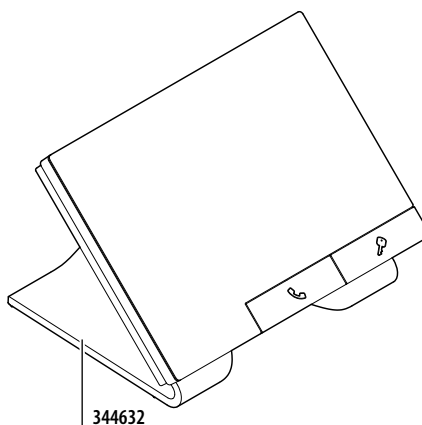
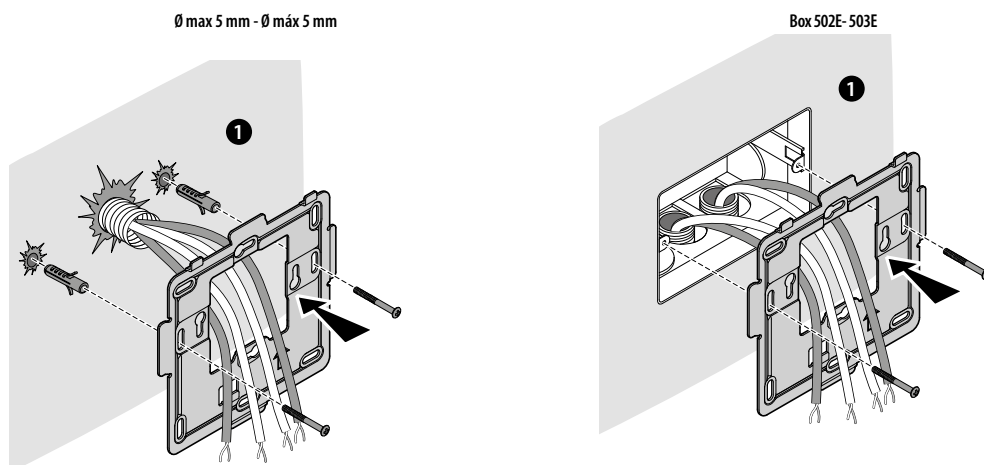

• Da acquistare separatamente

ATTENZIONE: Evitare di fissare la staffa su superfici non piane o irregolari e di effettuare un eccessivo serraggio delle viti, al fine di evitare deformazioni della staffa che potrebbero compromettere la corretta installazione del dispositivo. Il dispositivo deve scorrere nelle apposite guide della staffa con una leggera pressione e senza sforzo eccessivo.

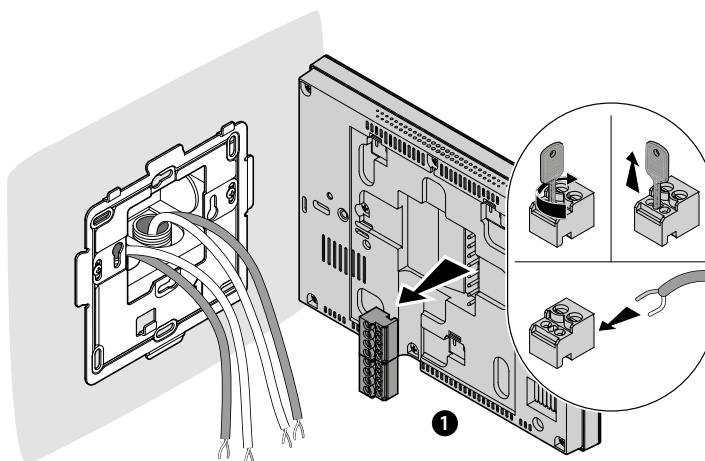

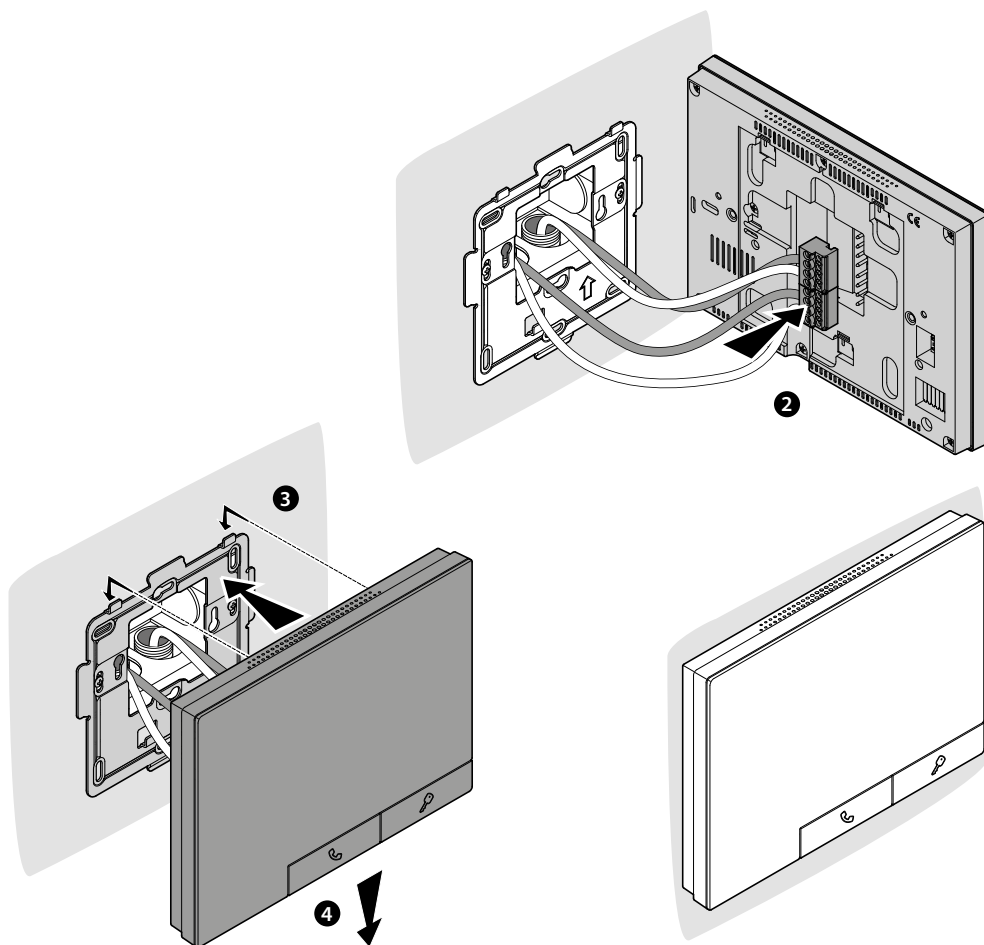

Smontaggio

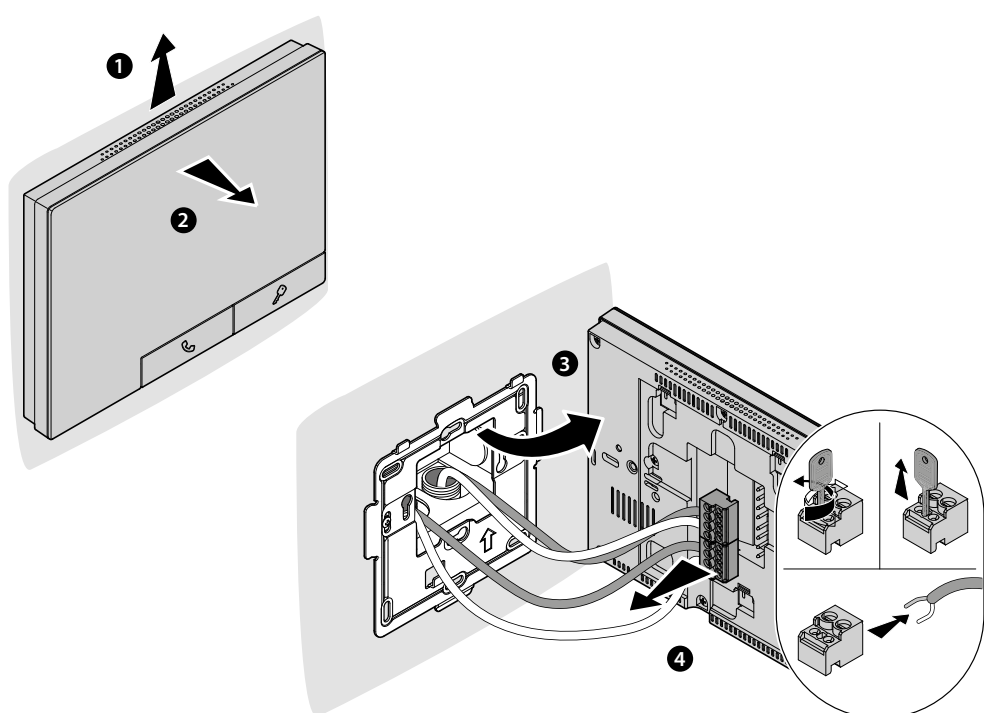

Configurazione digitale

Se non inserisci nessun configuratore nelle sedi NPM, potrai eseguire la configurazione completa del dispositivo senza essere vincolato ad un set predefinito.

Tramite il tutorial iniziale potrai impostare i parametri videocitofonici e creare gli oggetti che attuano le funzioni.

Successivamente potrai aggiungere nuovi oggetti o modificare gli esistenti dagli appositi menù.

NOTA: Nel caso in cui il dispositivo è stato precedentemente configurato fisicamente, dopo aver estratto i configuratori, è necessario eseguire il reset.

Prima accensione

Dopo aver installato e collegato il dispositivo, appare un tutorial che ti guiderà nella configurazione

Attendi che i LED terminino di lampeggiare e tocca il display per accenderlo.

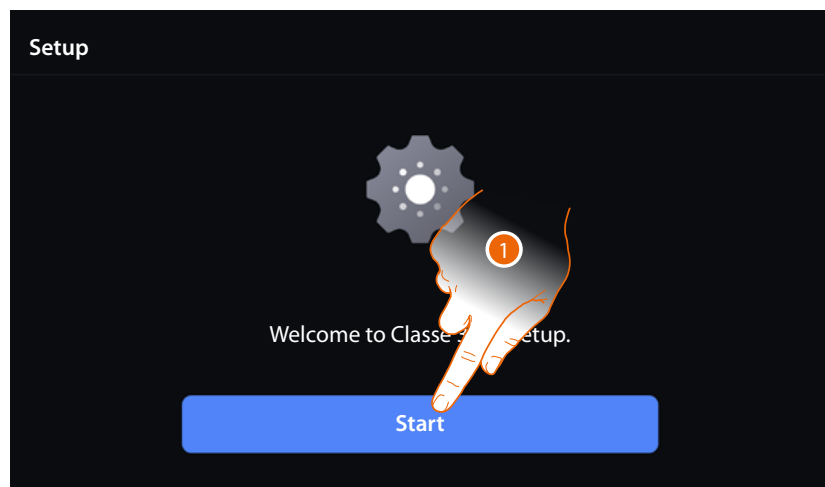

1. Tocca per iniziare la configurazione



2. Tocca per selezionare la lingua da impostare
3. Tocca per proseguire



Di default ora e data sono impostate in modalità automatica (●).

Hai la possibilità di impostare data e ora aggiornate automaticamente da un server NTP.

Il Network Time Protocol, in sigla NTP, è un protocollo per sincronizzare gli orologi del sistema in maniera automatica prelevando i dati corretti da Internet.

NOTA: Data, ora e fuso orario si sincronizzano con server NTP solo una volta configurata la connessione Wi-Fi.



4. Tocca per disabilitare la funzione ora e data automatiche e impostare ora e data manualmente.
5. Tocca per impostare il fuso orario della tua zona.



6. Seleziona il fuso orario della tua zona geografica.
7. Tocca per proseguire.



8. Tocca per impostare la data



9. Seleziona la data che vuoi impostare

10. Tocca per confermare

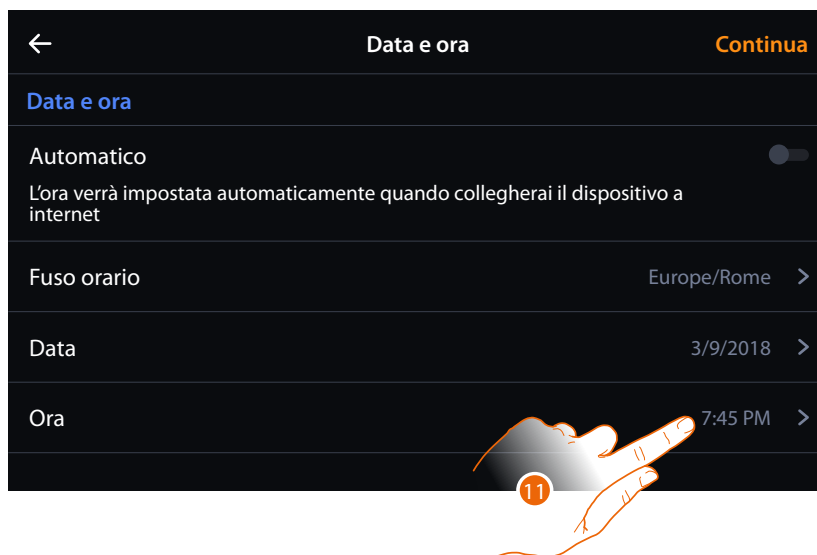

11. Tocca per impostare l'ora



12. Seleziona l'ora che vuoi impostare

13. Tocca per confermare



14. Tocca per proseguire



15. Tocca per inserire l'indirizzo del dispositivo (N)

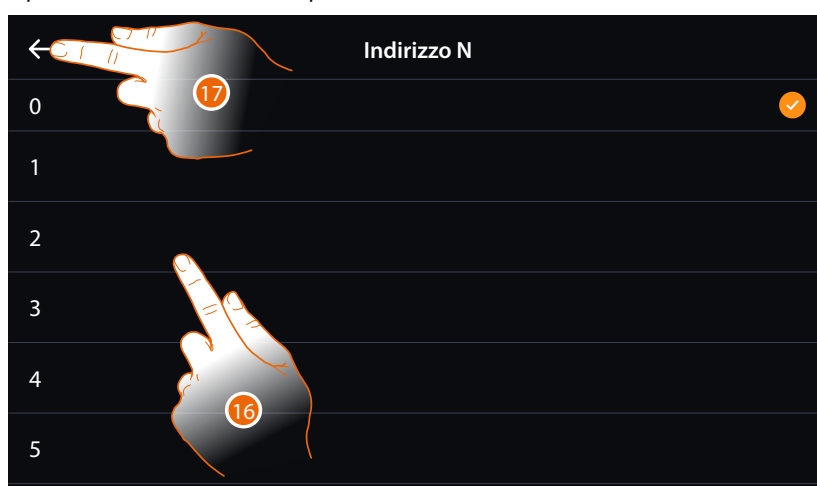

16. Seleziona il valore del configuratore N per impostare l'Indirizzo del dispositivo

17. Tocca per confermare

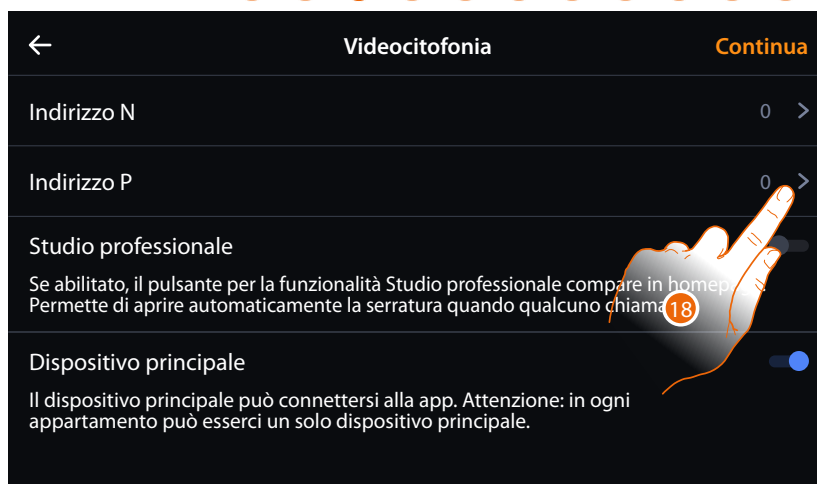

18. Tocca per impostare l'Indirizzo del PE del quale si vuole aprire la Serratura con PI a riposo e a cui si indirizza l'autoaccensione.

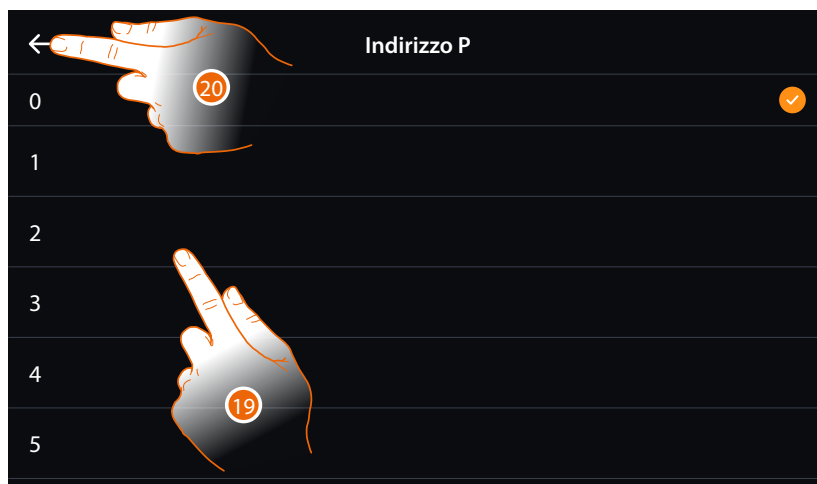

19. Seleziona il valore del configuratore.
In automatico verranno inseriti nei preferiti un oggetto serratura e nella sezione videocamere, una videocamera, indirizzate in base alla scelta effettuata.

20. Tocca per confermare



- 21. Abilita/disabilita la funzione **Studio professionale**
- 22. Tocca per selezionare se il dispositivo è quello principale o secondario (nel caso di più dispositivi nello stesso appartamento).
Il dispositivo principale è l'unico che può essere associato all'App.

Differenze tra dispositivo Principale e Secondario		
FUNZIONE	PRINCIPALE	SECONDARIO
Segreteria videocitofonica	SÌ	NO
Studio professionale	SÌ	NO
Associazione con App Home+Security	SÌ	NO

- 23. Tocca per proseguire



Puoi inserire ora o in un secondo momento gli oggetti:

- **Videocamera** (visualizza vari tipi di videocamere)
- **Intercom** (comunicazione tra posti interni)
- **Attivazioni** (attivazione di serrature e altro)
- **Luci scale** (attivazione temporizzata di aree comuni)

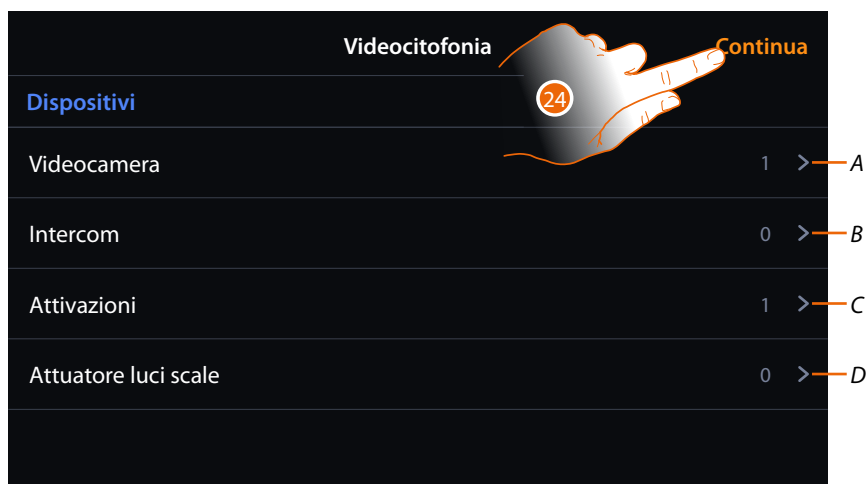

A [Aggiungi/modifica una videocamera](#)

B [Aggiungi/modifica un'Intercom](#)

C [Aggiungi/modifica un'attivazione](#)

D [Aggiungi/modifica una luci scale](#)

24. Tocca per proseguire

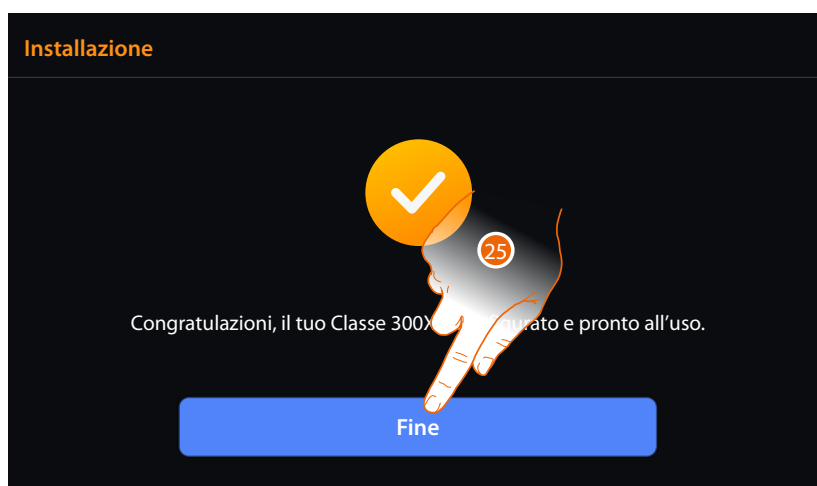

25. Tocca per terminare la configurazione

Appare l'[Home Page](#) dove puoi gestire le funzioni videocitofoniche del tuo impianto.

Configurazione fisica

Puoi configurare il dispositivo fisicamente utilizzando dei configuratori.

Con questo tipo di configurazione verranno aggiunti degli oggetti nelle sezioni videocamere e preferiti.

Non potrai aggiungere ulteriori oggetti ma solo personalizzare il nome di quelli creati in automatico.

I configuratori disponibili sono:

				<p>Imposta la modalità di funzionamento. In base al valore inserito verrà attuata una funzione e apparirà una o più specifiche icone nelle zone videocamere e preferiti in home page.</p>
				<p>Con PI a riposo, definisce l'indirizzo del PE di cui viene aperta la serratura e viene effettuata l'autoaccensione.</p>
				<p>Indirizzo del dispositivo nell'impianto videocitofonico.</p>

Le configurazioni disponibili in M sono (clicca per visualizzare i dettagli):

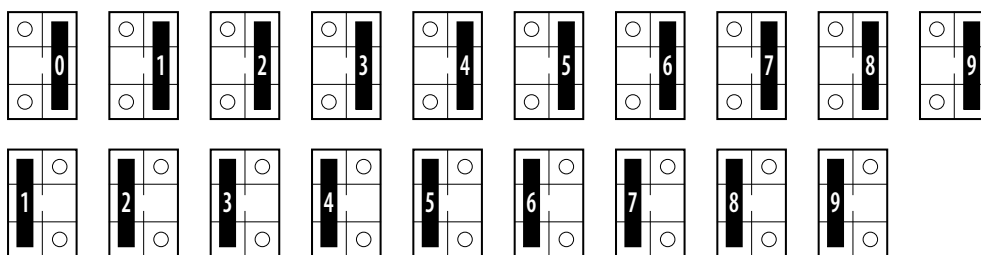

Per le configurazioni intermedie le funzioni realizzabili sono date dalla somma delle funzioni delle unità + le funzioni delle decine.

Esempio inserendo 1 nelle decine e 3 nelle unità si otterrà:

	=		+		•	Intercom su se stesso, invia la chiamata a tutti gli apparecchi con uguale indirizzo.
					•	Apertura serratura del PE (configurato con P+1/2) in modo diretto senza la chiamata OPPURE attivazione attuatore 346210 (configurato con P+1/2 e MOD=5) OPPURE attivazione attuatore 346230 (configurato con P+1/2)
					•	Attivazione del PE (configurato con P+1) in modo diretto senza la chiamata OPPURE attivazione attuatore 346210 (configurato con P+1 e MOD=9)
					•	Apertura serratura del PE (configurato con P+3) in modo diretto senza la chiamata OPPURE attivazione attuatore 346210 (configurato con P+3 e MOD=5) OPPURE attivazione attuatore 346230 (configurato con P+3)

NOTA: In appendice potrai trovare una tabella [riassuntiva delle modalità](#)

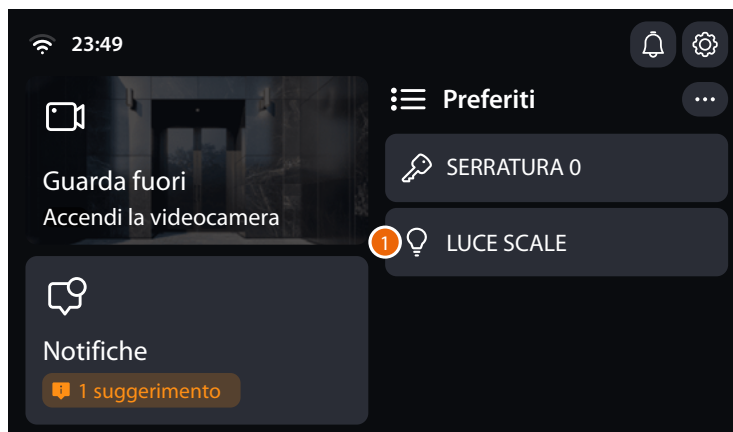
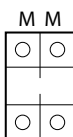

Funzioni

1. Comando Luce Scale

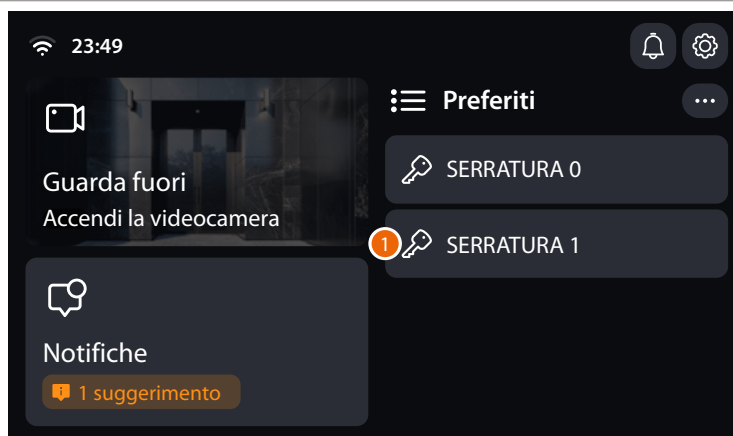
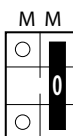

Funzioni

1. Apertura serratura del PE (configurato con P+1/2/3) in modo diretto senza la chiamata **OPPURE** attivazione attuatore 346210 (configurato con P+1/2/3 e MOD=5) **OPPURE** attivazione attuatore 346230 (configurato con P+1/2/3)

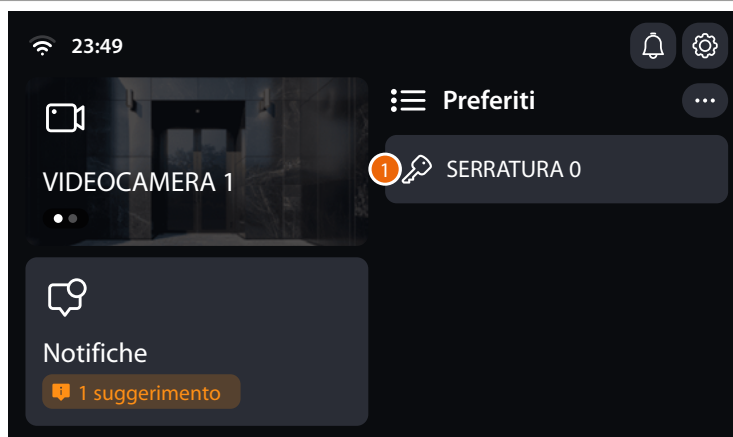
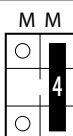
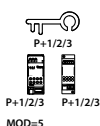

Funzioni

1. Attivazione del PE (configurato con P+1/2/3) in modo diretto senza la chiamata **OPPURE** attivazione attuatore 346210 (configurato con P+1/2/3 e MOD=9)

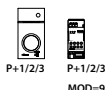

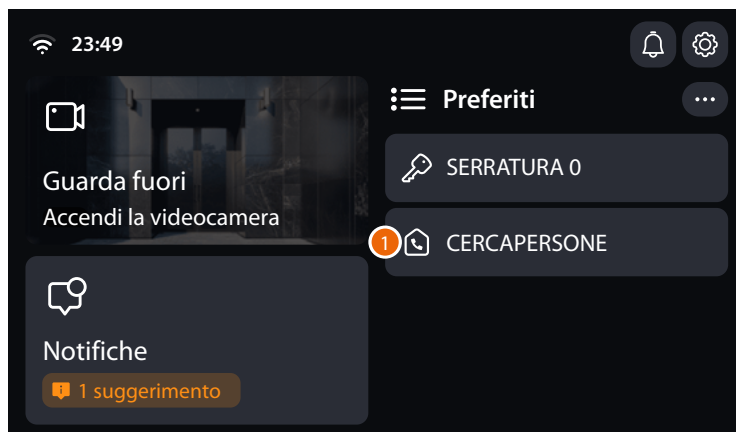
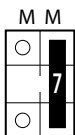

Funzioni

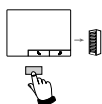

1. Cercapersone, effettua un'intercom generale, invia una chiamata a tutti gli apparecchi dell'impianto.

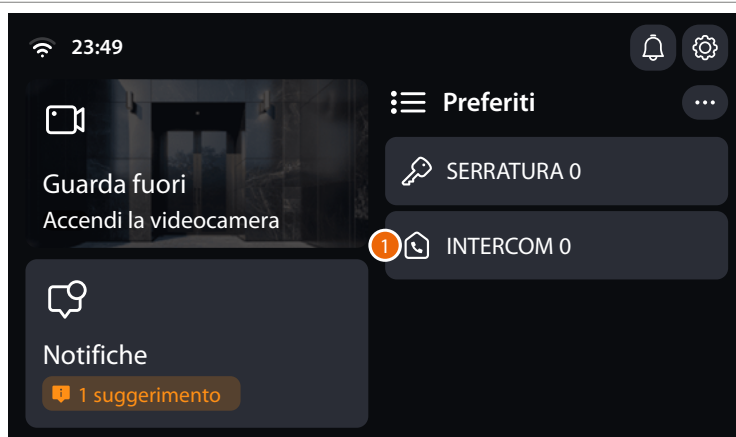
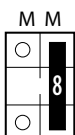

Funzioni

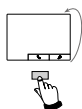

1. Intercom su se stesso, invia la chiamata a tutti gli apparecchi con uguale indirizzo

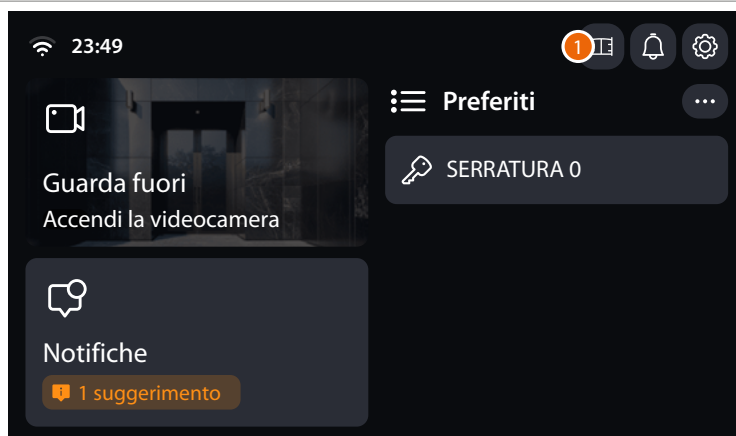
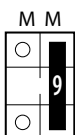

Funzioni

1. Attivazione/Disattivazione studio professionale



NOTA: Nelle configurazioni mostrate di seguito, inserendo il configuratore 0, oppure non inserendo nessun configuratore nelle unità, verrà aggiunto l'oggetto Luci Scale.

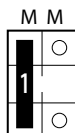

Funzioni

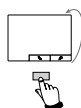

1. Intercom su se stesso, invia la chiamata a tutti gli apparecchi con uguale indirizzo



2. Attivazione del PE (configurato con P+1) in modo diretto senza la chiamata **OPPURE** attivazione attuatore 346210 (configurato con P+1 e MOD=9)

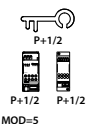

3. Apertura serratura del PE (configurato con P+1/2) in modo diretto senza la chiamata **OPPURE** attivazione attuatore 346210 (configurato con P+1/2 e MOD=5) **OPPURE** attivazione attuatore 346230 (configurato con P+1/2)

4. Comando Luce Scale

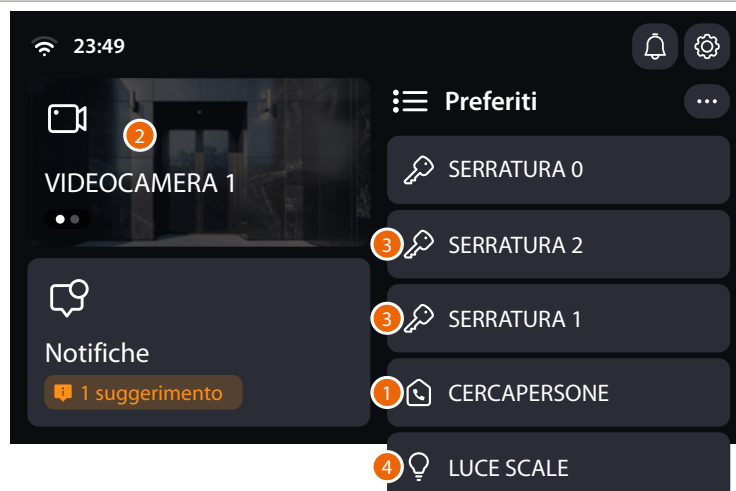
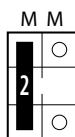

Funzioni

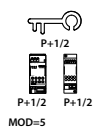
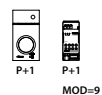
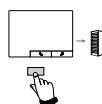

1. Cercapersone, effettua una intercom generale, invia una chiamata a tutti gli apparecchi dell'impianto.
2. Attivazione del PE (configurato con P+1) in modo diretto senza la chiamata **OPPURE** attivazione attuatore 346210 (configurato con P+1 e MOD=9)
3. Apertura serratura del PE (configurato con P+1/2) in modo diretto senza la chiamata **OPPURE** attivazione attuatore 346210 (configurato con P+1/2 e MOD=5) **OPPURE** attivazione attuatore 346230 (configurato con P+1/2)
4. Comando Luce Scale

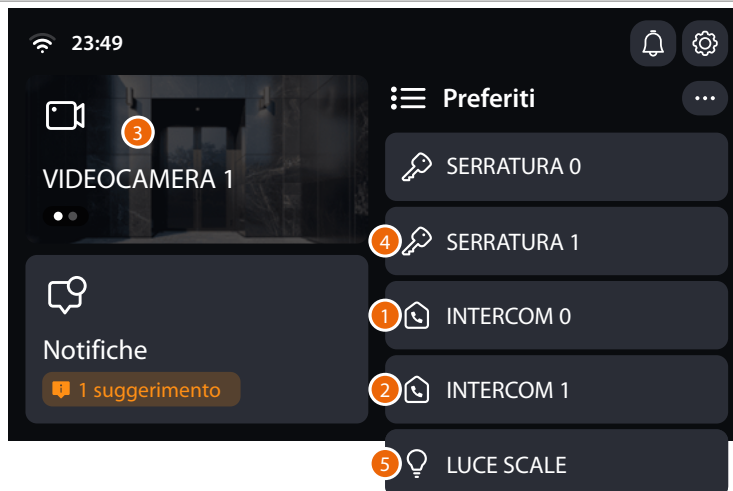
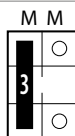

Funzioni

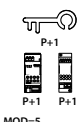
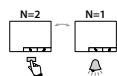
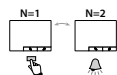
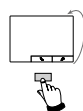

1. Intercom su se stesso, invia la chiamata a tutti gli apparecchi con uguale indirizzo
2. Intercom all'interno dell'appartamento in impianti con interfaccia di appartamento 346850; oppure intercom tra appartamenti in impianti senza interfaccia di appartamento
3. Attivazione del PE (configurato con P+1) in modo diretto senza la chiamata **OPPURE** attivazione attuatore 346210 (configurato con P+1 e MOD=9)
4. Apertura serratura del PE (configurato con P+1) in modo diretto senza la chiamata **OPPURE** attivazione attuatore 346210 (configurato con P+1 e MOD=5) **OPPURE** attivazione attuatore 346230 (configurato con P+1)
5. Comando Luce Scale

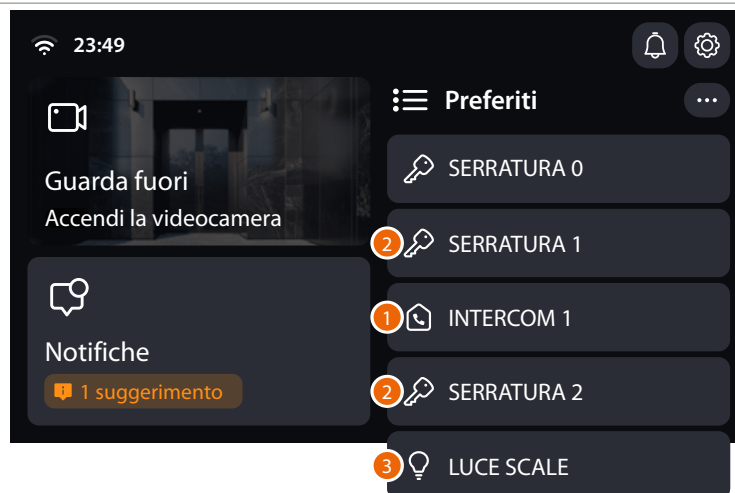
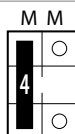

Funzioni

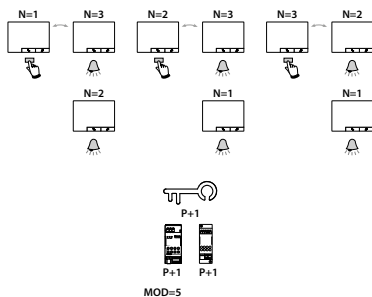

1. Intercom all'interno dell'appartamento in impianti con interfaccia di appartamento 346850; oppure intercom tra appartamenti in impianti senza interfaccia di appartamento.
2. Apertura serratura del PE (configurato con P+1/2) in modo diretto senza la chiamata **OPPURE** attivazione attuatore 346210 (configurato con P+1/2 e MOD=5) **OPPURE** attivazione attuatore 346230 (configurato con P+1/2)
3. Comando Luce Scale

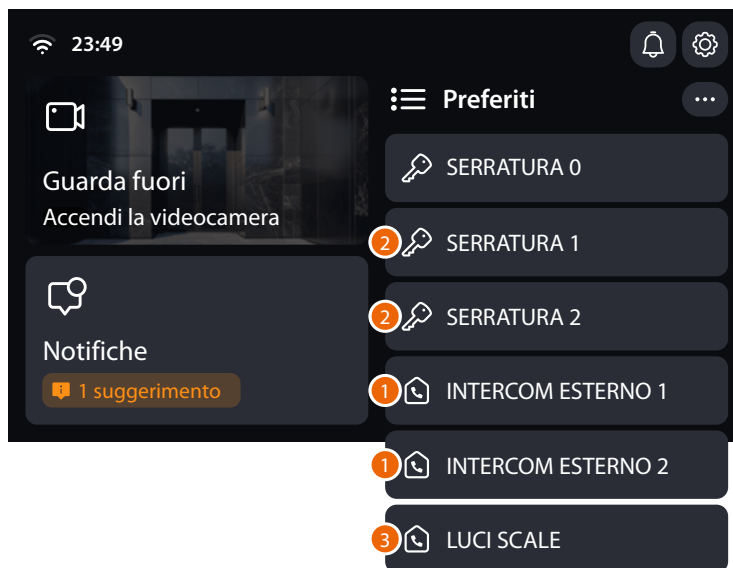
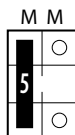

Funzioni

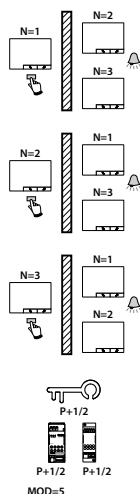

1. Intercom tra appartamenti in impianti con interfaccia da appartamento 346850
2. Apertura serratura del PE (configurato con P+1/2) in modo diretto senza la chiamata **OPPURE** attivazione attuatore 346210 (configurato con P+1/2 e MOD=5) **OPPURE** attivazione attuatore 346230 (configurato con P+1/2)
3. Comando Luce Scale

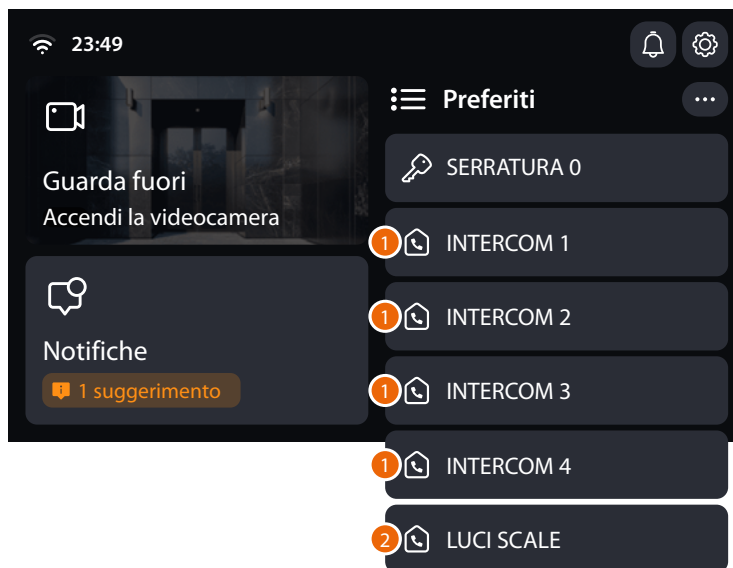
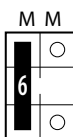

Funzioni

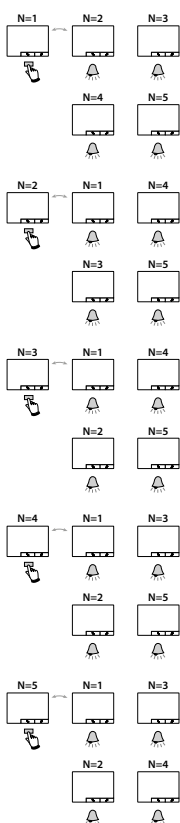

1. Intercom all'interno dell'appartamento in impianti con interfaccia di appartamento 346850, **OPPURE** intercom tra appartamenti in impianti senza interfaccia di appartamento

2. Comando Luce Scale

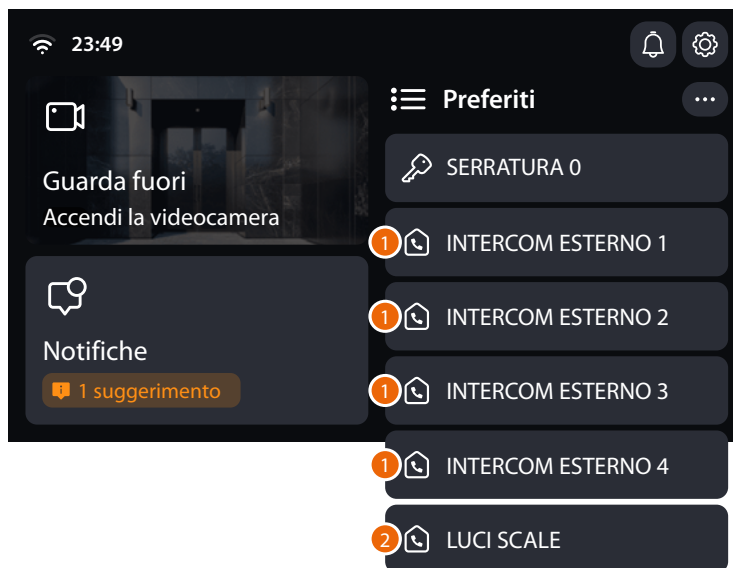
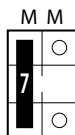

Funzioni

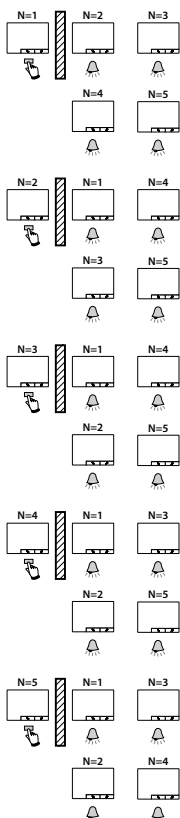

1. Intercom tra appartamenti in impianti con interfaccia da appartamento 346850

2. Comando Luce Scale

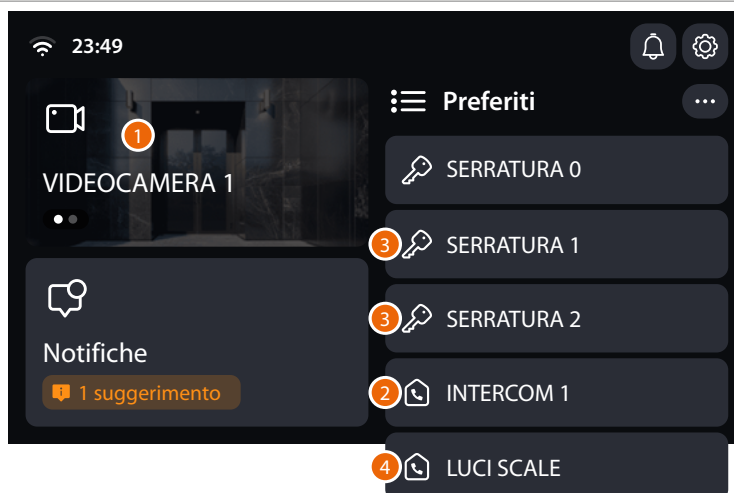
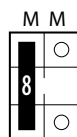

Funzioni

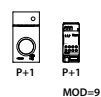

1. Attivazione del PE (configurato con P+1) in modo diretto senza la chiamata **OPPURE** attivazione attuatore 346210 (configurato con P+1 e MOD=9)

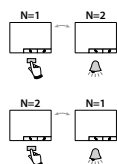

2. Intercom all'interno dell'appartamento in impianti con interfaccia di appartamento 346850, **OPPURE** intercom tra appartamenti in impianti senza interfaccia di appartamento

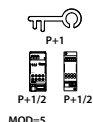

3. Apertura serratura del PE (configurato con P+1/2) in modo diretto senza la chiamata **OPPURE** attivazione attuatore 346210 (configurato con P+1/2 e MOD=5) **OPPURE** attivazione attuatore 346230 (configurato con P+1/2)

4. Comando Luce Scale

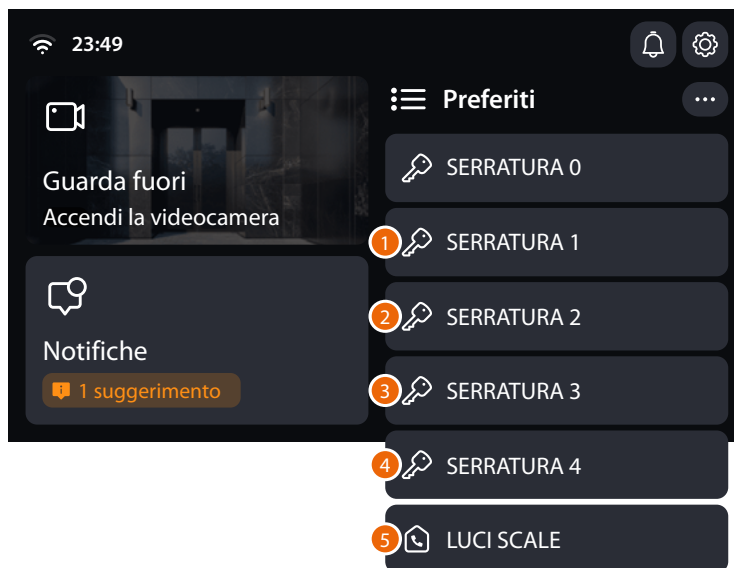
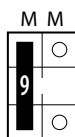

Funzioni

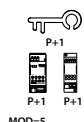

1. Apertura serratura del PE (configurato con P+1) in modo diretto senza la chiamata **OPPURE** attivazione attuatore 346210 (configurato con P+1) e MOD=5) **OPPURE** attivazione attuatore 346230 (configurato con P+1)

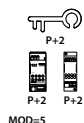

2. Apertura serratura del PE (configurato con P+2) in modo diretto senza la chiamata **OPPURE** attivazione attuatore 346210 (configurato con P+2) e MOD=5) **OPPURE** attivazione attuatore 346230 (configurato con P+2)

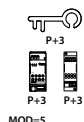

3. Apertura serratura del PE (configurato con P+3) in modo diretto senza la chiamata **OPPURE** attivazione attuatore 346210 (configurato con P+3) e MOD=5) **OPPURE** attivazione attuatore 346230 (configurato con P+3)

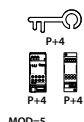

4. Apertura serratura del PE (configurato con P+4) in modo diretto senza la chiamata **OPPURE** attivazione attuatore 346210 (configurato con P+4) e MOD=5) **OPPURE** attivazione attuatore 346230 (configurato con P+4)

5. Comando Luce Scale



Prima accensione

Dopo aver installato, configurato fisicamente e collegato il dispositivo, appare un tutorial che ti guiderà nella configurazione.

Attendi che i LED terminino di lampeggiare e tocca il display per accenderlo.

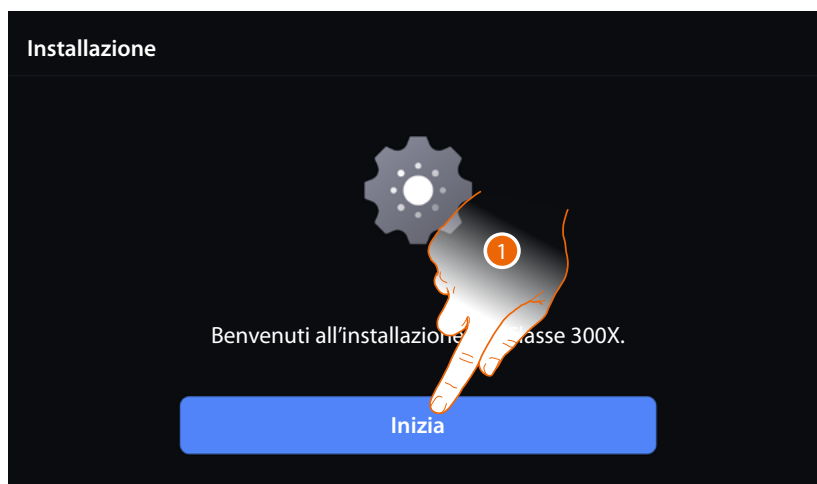

1. Tocca per iniziare la configurazione



2. Tocca per selezionare la lingua da impostare
3. Tocca per proseguire



Di default ora e data sono impostate in modalità automatica (●).

Hai la possibilità di impostare data e ora aggiornate automaticamente da un server NTP.

Il Network Time Protocol, in sigla NTP, è un protocollo per sincronizzare gli orologi del sistema in maniera automatica prelevando i dati corretti da Internet.

NOTA: Data, ora e fuso orario si sincronizzano con server NTP solo una volta configurata la connessione Wi-Fi.



4. Tocca per disabilitare la funzione ora e data automatiche e impostare ora e data manualmente.
5. Tocca per impostare il fuso orario della tua zona.



6. Seleziona il fuso orario della tua zona geografica.
7. Tocca per proseguire.



8. Tocca per impostare la data



9. Seleziona la data che vuoi impostare

10. Tocca per confermare

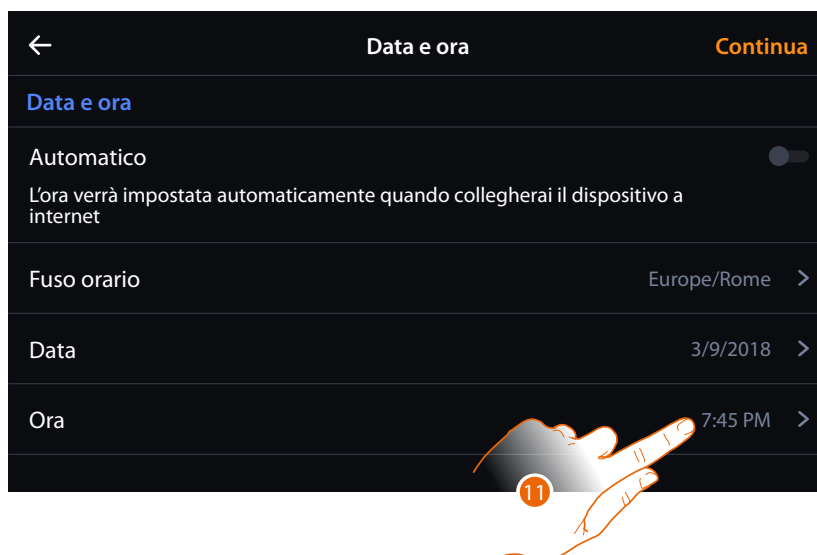

11. Tocca per impostare l'ora



12. Seleziona l'ora che vuoi impostare

13. Tocca per confermare



14. Tocca per proseguire



15. Configurando con M=9 la funzione studio professionale viene abilitata e non è disattivabile da questo menù

16. Tocca per selezionare se il dispositivo è quello principale o secondario (nel caso di più dispositivi nello stesso appartamento).

Il dispositivo principale è l'unico che può essere associato all'App.

Differenze tra dispositivo Principale e Secondario		
FUNZIONE	PRINCIPALE	SECONDARIO
Segreteria videocitofonica	SÌ	NO
Studio professionale	SÌ	NO
Associazione con App Home+Security	SÌ	NO

17. Tocca per proseguire



In base al configuratore inserito nella sede M, verranno creati i relativi oggetti

- Videocamera (visualizza vari tipi di videocamere)
- Intercom (comunicazione tra posti interni)
- Attivazioni (attivazione di serrature e altro)
- Luci scale (attivazione temporizzata di aree comuni)

Vedi paragrafo **Funzioni configuratore M** per i dettagli.

Degli oggetti creati, puoi modificare, ora o più tardi, il nome.

Configurando fisicamente il dispositivo non puoi creare nuovi oggetti digitalmente.



18. Tocca per visualizzare e eventualmente rinominare un oggetto

19. Tocca per proseguire

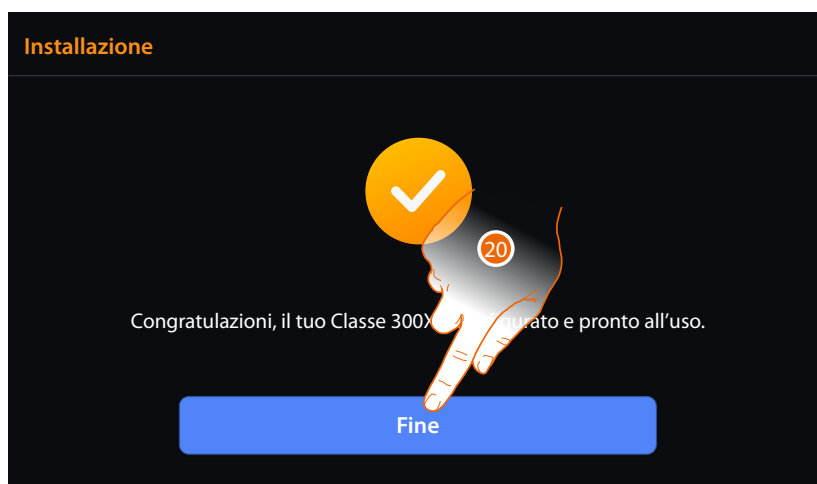

20. Tocca per terminare la configurazione

Appare l'**Home Page** dove puoi gestire le funzioni videocitofoniche del tuo impianto.

Home Page

In base alla configurazione questa pagina può mostrare contenuti differenti. Di seguito viene illustrata la Home Page con tutte le funzioni abilitate.



A Stato Wi-Fi

Wi-Fi disabilitato o non funzionante	Wi-Fi abilitato ma non connesso alla rete	Wi-Fi connesso e abilitato ad una rete	Wi-Fi abilitato ma non connesso ad una rete / mancanza connettività Internet sulla rete

B Indicazione dell'ora

C Zona preferiti

D Icona studio professionale; se accesa la funzione è attiva

E Icona suoneria: attiva - disattiva

F Apre il menù [Impostazioni](#)

G Apre direttamente la pagina [Home page](#) nel menù [impostazioni](#).

H Notifica

I [Zona notifiche](#)

J Indicazione del numero di videocamere/PE collegati, scorri per visualizzarle.

K [Zona videocamere](#)

Puoi utilizzare le funzioni videocitofoniche:

- direttamente dal dispositivo utilizzando tramite l'oggetto inserito nella [zona preferiti](#);
- da remoto utilizzando [l'App Home + Security](#)



Utilizzo delle funzioni da dispositivo

Se opportunamente abilitate (alla prima accensione o successivamente nella sezione impostazioni avanzate/videocitofonia), hai a disposizione una serie di funzioni videocitofoniche che ti consentono:

- la comunicazione con Posti Interni e Esterni
- visualizzare videocamere
- eseguire attivazioni di serrature ed altro
- abilitare funzioni come studio professionale e Luci scale
- consultare la segreteria videocitofonica
- ricevere notifiche

Puoi utilizzare queste funzioni direttamente dal dispositivo tramite icone in [Home Page](#) o nell'area preferiti, oppure tramite la specifica [App Home + Security](#).

Rispondi ad una chiamata	A seguito di una chiamata da un Posto Esterno, questa funzione ti consente di visualizzare le immagini riprese e, se vuoi, attivare l'audio e rispondere alla chiamata.
Autoaccensione e ciclamento	Questa funzione ti permette di visualizzare le immagini riprese dalla videocamera del Posto Esterno associato e visualizzare in sequenza tutte le videocamere collegate.
Apri porta	Questa funzione ti permette di aprire la serratura del Posto Esterno associato
Notifiche	In questa pagina puoi visualizzare i messaggi audio/video della segreteria videocitofonica e visualizzare i messaggi di sistema
Attivazioni	Questa funzione ti permette di attivare alcuni attuatori (es: serratura, luce giardino, ecc) presenti nel tuo impianto.
Videocamere e Videocontrollo	Questa funzione ti permette di sorvegliare la tua abitazione attivando una delle videocamere presenti nell'appartamento, nelle aree comuni (es. box, giardino) e nei Posti Esterni.
Intercom	Questa funzione ti permette di comunicare con altri videocitofoni/citofoni installati nella tua abitazione o in altri appartamenti.
Luci scale	Questa funzione ti permette l'attivazione temporizzata di aree comuni.
Studio professionale	Questa funzione ti permette, all'arrivo di una chiamata da Posto Esterno, di aprire automaticamente la serratura associata senza dover premere il tasto serratura.
Modalità silenziosa	Questa funzione ti permette di silenziare il Classe 300X

Rispondi ad una chiamata



Quando arriva una chiamata da un Posto Esterno, il LED del tasto comunicazione passa allo stato verde lampeggiante (A), il tasto apertura serratura diventa bianco fisso (B) e dopo pochi secondi viene visualizzata l'immagine ripresa dalla videocamera del Posto Esterno.

C Visualizza in sequenza gli altri Posti Esterni e/o videocamere (**ciclamento**)

D Rifiuta/chiude la chiamata

E Regolazione immagine

F Visualizza un menù con gli **oggetti di videocitofonia preferiti**

1. Se necessario, tocca per aprire il pannello di regolazione dell'immagine

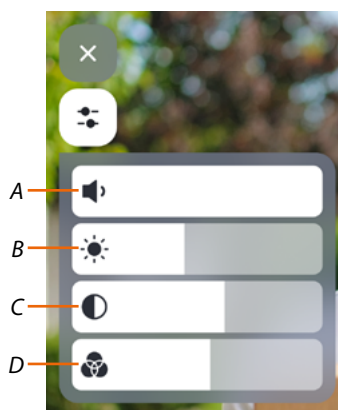

A Regola il volume

B Regola la luminosità dell'immagine

C Regola il contrasto dell'immagine

D Regola il colore dell'immagine

NOTA: Le funzioni e le impostazioni illustrate sono riferite ad una chiamata da Posto Esterno audio/video, alcune non saranno disponibili se la chiamata arriva da Posto Esterno solo audio.

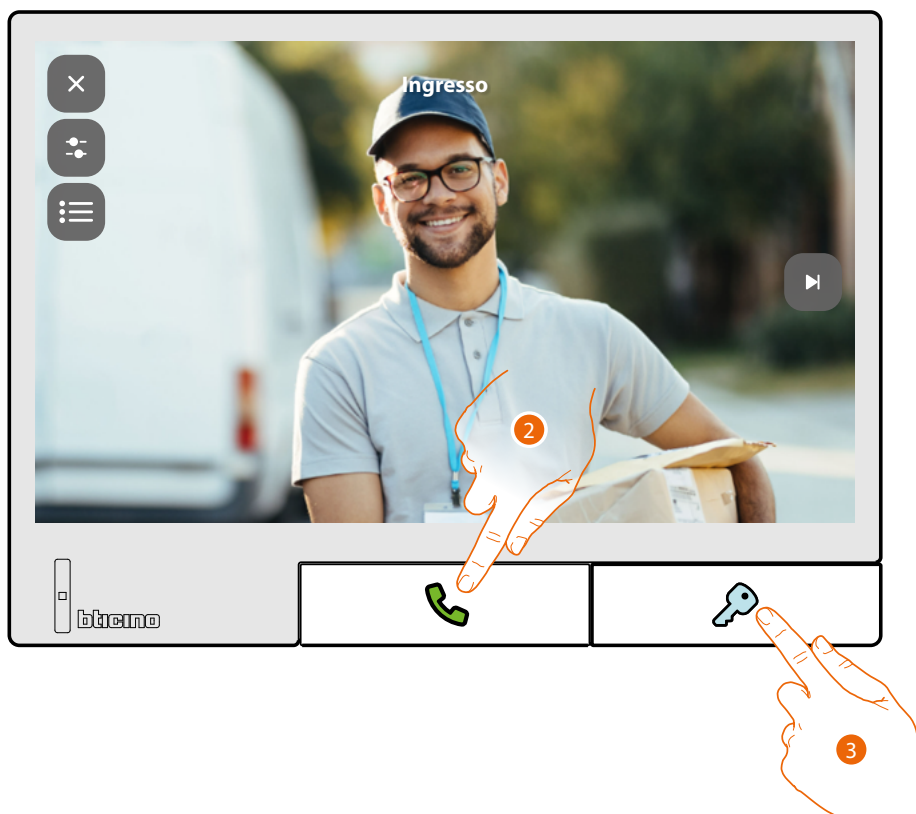

2. Tocca per rispondere alla chiamata, il LED passa allo stato verde fisso
3. Tocca per aprire la serratura del Posto Esterno. Durante l'apertura della serratura il LED del tasto apertura serratura si spegne, poi torna nuovamente bianco fisso.



Un messaggio (A) indica che la serratura è stata aperta

NOTA: La serratura può essere aperta anche se non rispondi alla chiamata

4. Tocca per chiudere la chiamata

Autoaccensione e ciclamento

Questa funzione ti permette di visualizzare le immagini riprese dalla videocamera del Posto Esterno associato e per eseguire il ciclamento delle videocamere e/o dei Posti Esterni collegati. Puoi inoltre attivare la comunicazione audio che di base è disabilitata.

Questa funzione è disponibile anche dal [zona videocamere](#).

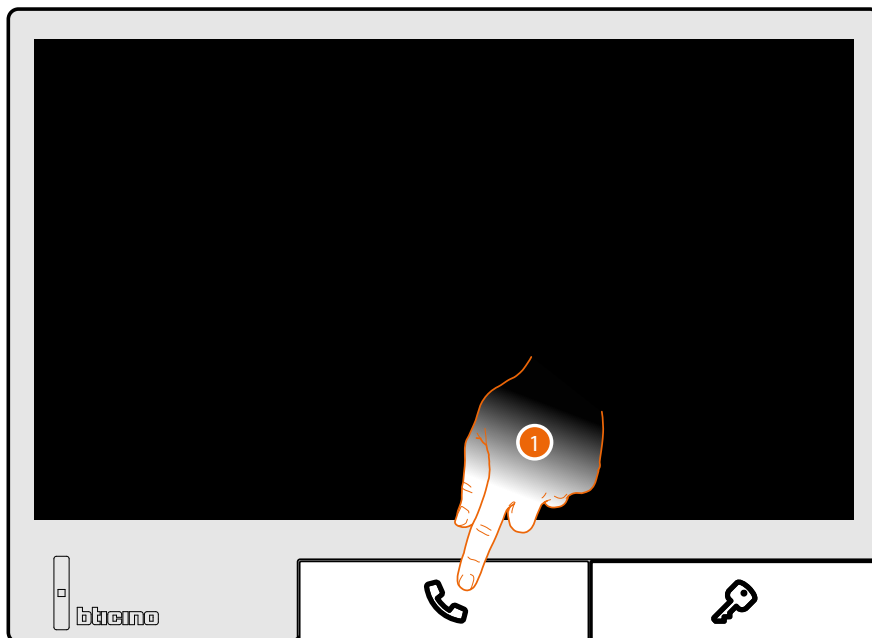

1. Tocca per visualizzare le immagini riprese dalla videocamera del Posto Esterno

Il LED del tasto attivazione comunicazione passa allo stato verde lampeggiante (A), il tasto apertura serratura diventa bianco fisso (B) e dopo pochi secondi viene visualizzata l'immagine ripresa dalla videocamera del Posto Esterno.

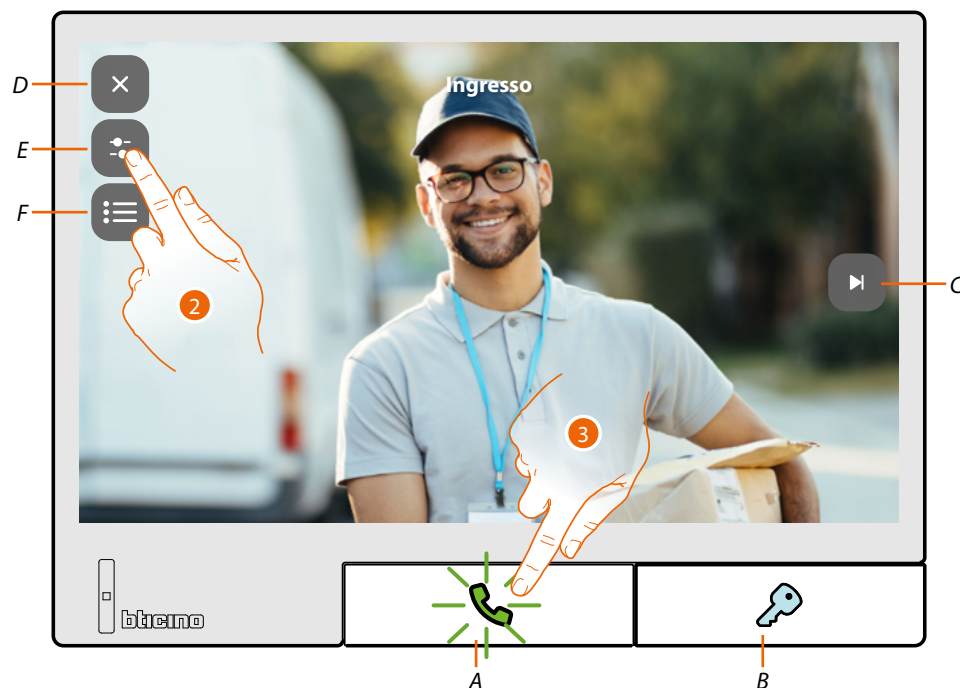

- A Attiva comunicazione audio
 - B Apre serratura Posto Esterno
 - C Visualizza in sequenza gli altri Posti Esterni e/o videocamere (**ciclamento**)
 - D Chiude collegamento
 - E Regolazione immagine
 - F Visualizza un menù con gli **oggetti di videocitofonia preferiti**
2. Tocca, se necessario, per **regolare i parametri dell'immagine**
 3. Tocca per attivare la comunicazione audio con il Posto Esterno

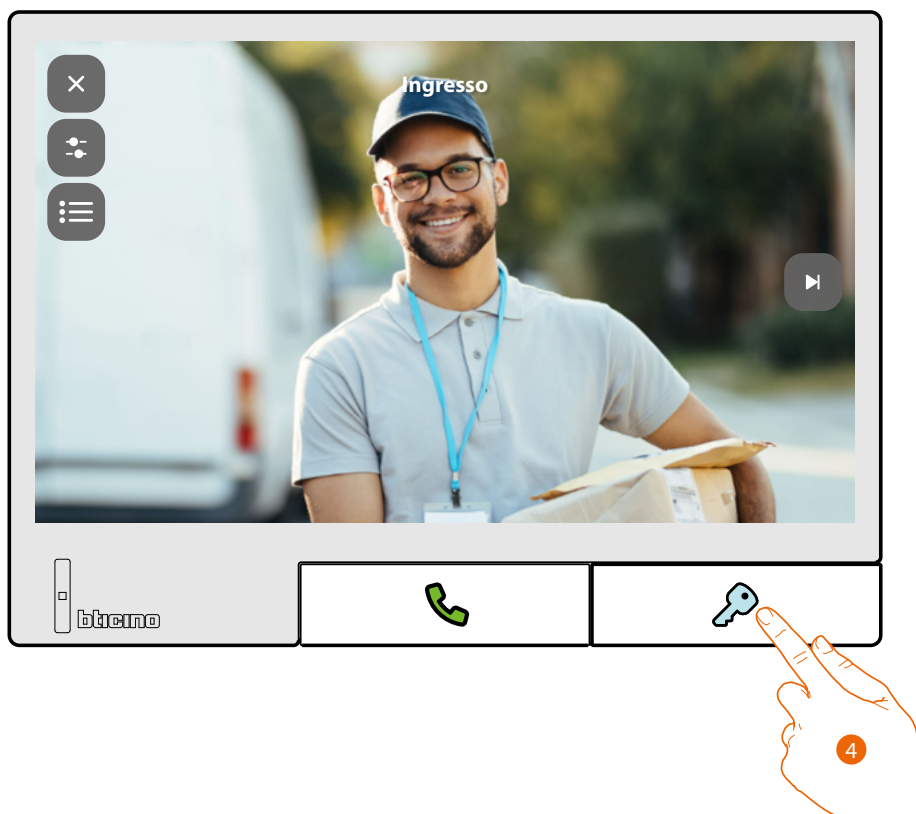

4. Tocca per attivare la serratura del Posto Esterno.
Durante l'apertura della serratura il LED del tasto apertura serratura si spegne, poi torna nuovamente bianco fisso.

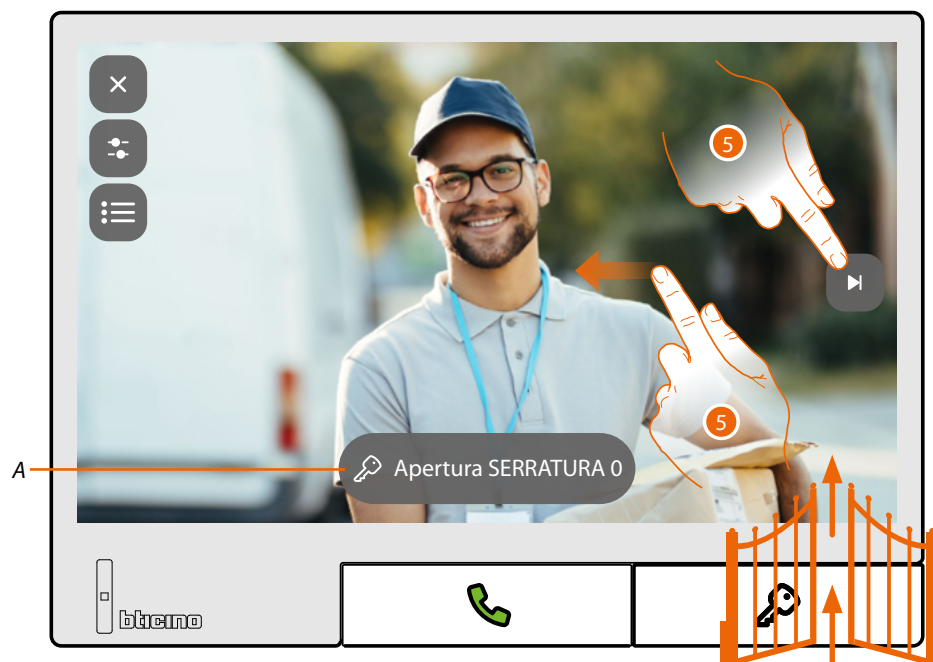

Un messaggio (A) indica che la serratura è stata aperta

NOTA: La serratura può essere aperta anche se non rispondi alla chiamata

5. Scorri il dito da destra verso sinistra oppure tocca per passare alla visualizzazione di un'altra videocamera (**ciclamento**)

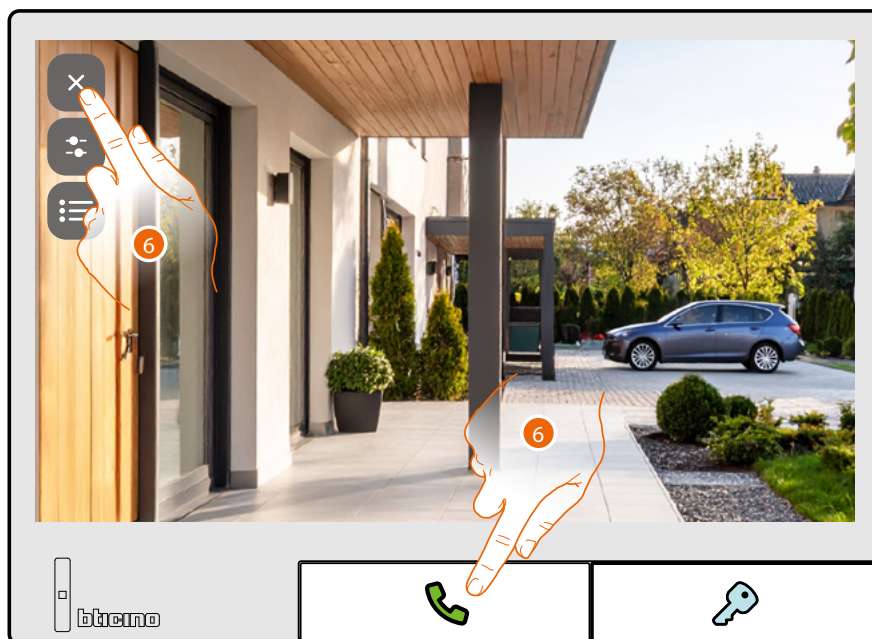

NOTA: La comunicazione audio rimane attiva anche passando ad un'altra videocamera, puoi passare da una videocamera all'altra anche senza attivare la fonica

6. Tocca per chiudere la comunicazione sia audio che video

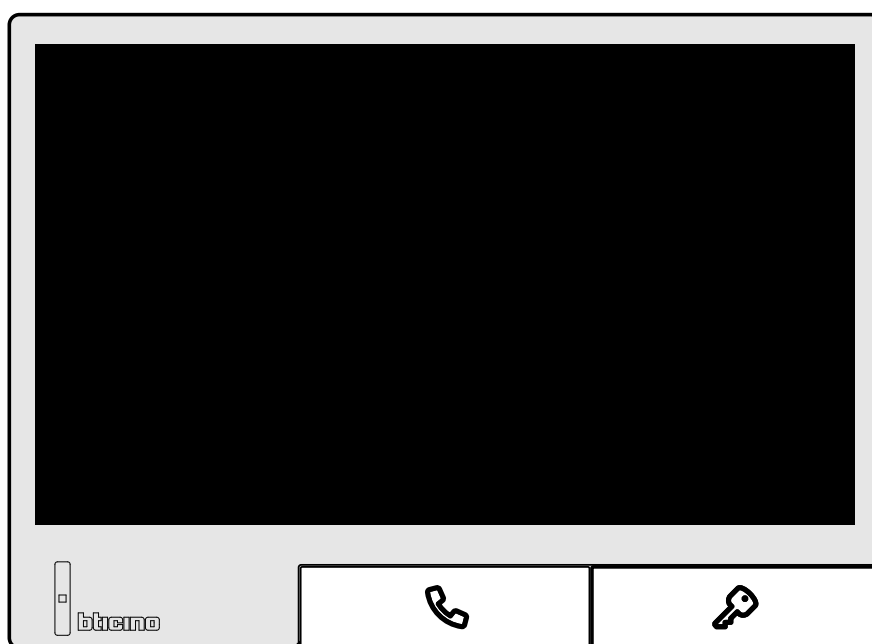

Apri porta

Questa funzione ti permette di aprire la serratura del Posto Esterno associato



1. Tocca per inviare il comando

Il LED del tasto apertura serratura diventa bianco fisso (A) e il dispositivo emette un suono indicando che la serratura è stata aperta.

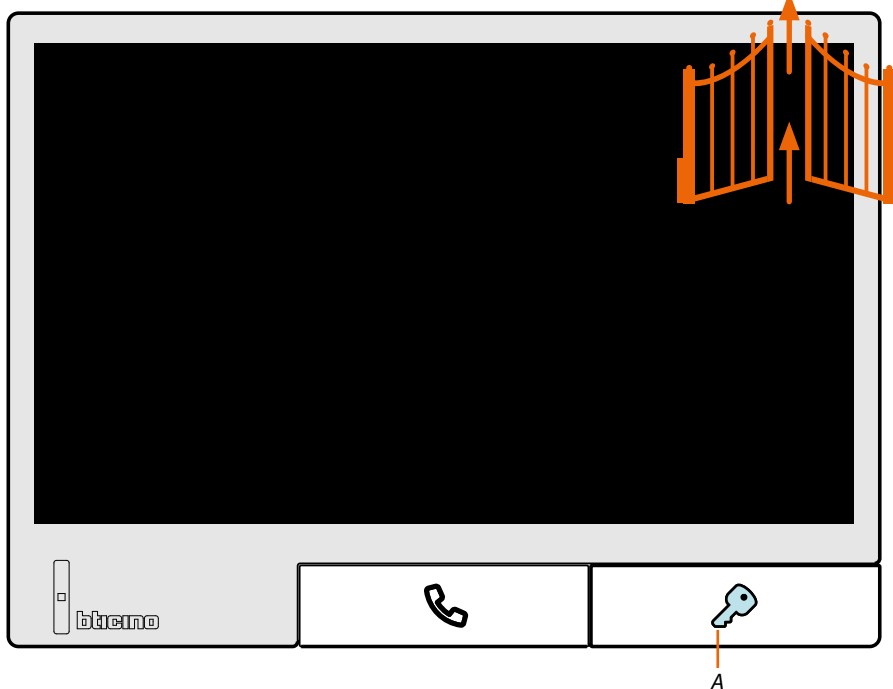

Questa funzione è disponibile anche dal [menù preferiti](#).

Notifiche

In questa pagina puoi visualizzare i messaggi audio/video della [segreteria videocitofonica](#) e visualizzare i [messaggi di sistema](#).

Nel caso in cui ci siano nuovi messaggi registrati in segreteria il LED (A) passa allo stato bianco lampeggiante.



1. Tocca per aprire la sezione eventi e visualizzare i messaggi

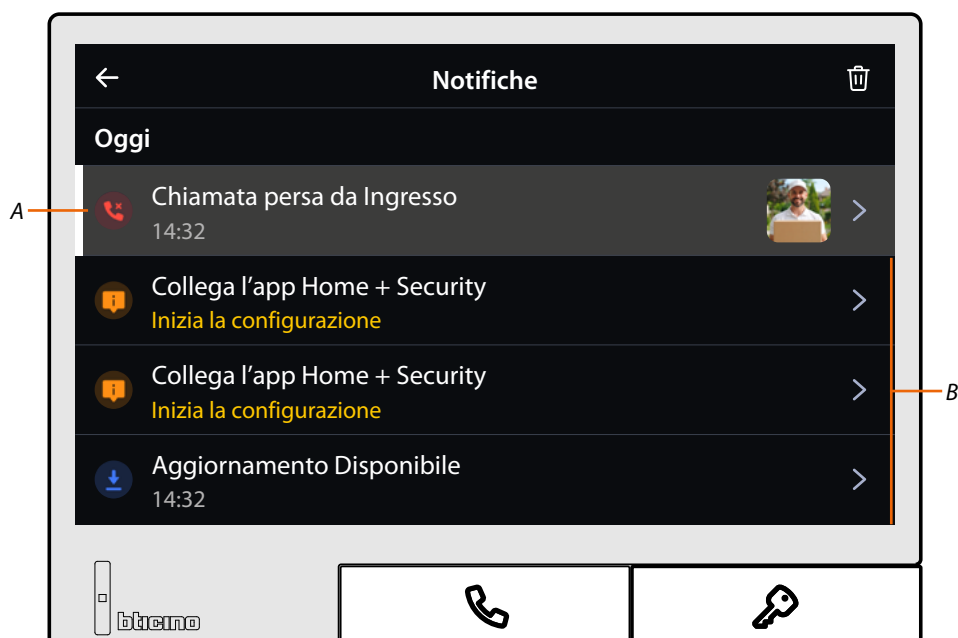

A *Messaggi audio/video della [segreteria videocitofonica](#)*

B *[Messaggi di sistema](#)*

Segreteria

In questa pagina puoi visualizzare i messaggi audio/video registrati dal Posto Esterno in tua assenza.

Per attivare la funzione e impostare il messaggio di benvenuto, vedi il paragrafo [Impostazioni/Segreteria](#).

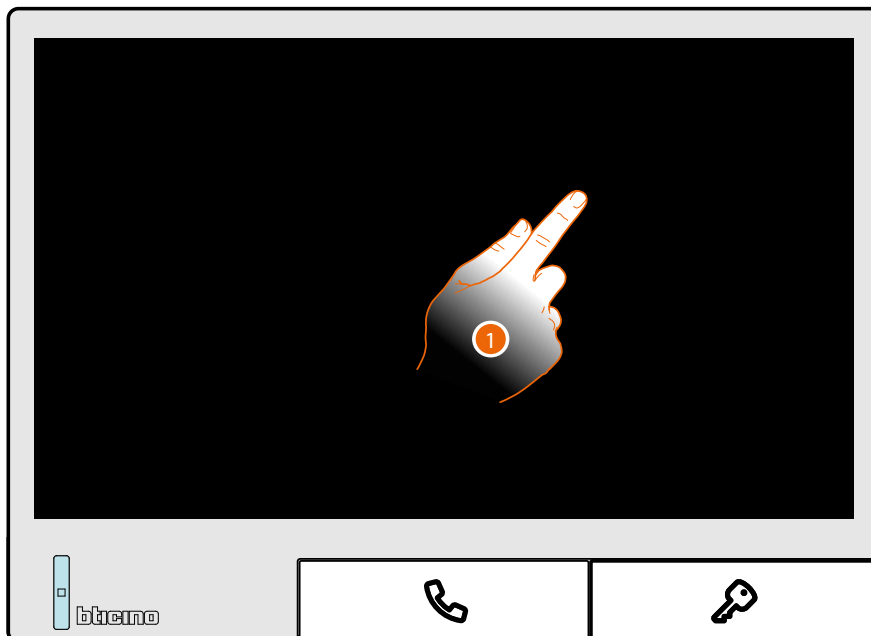

1. Il LED di stato del Classe 300X lampeggia bianco indicando che è disponibile un nuovo messaggio in segreteria.
Tocca per attivare lo schermo del dispositivo



2. Tocca per aprire la sezione notifiche

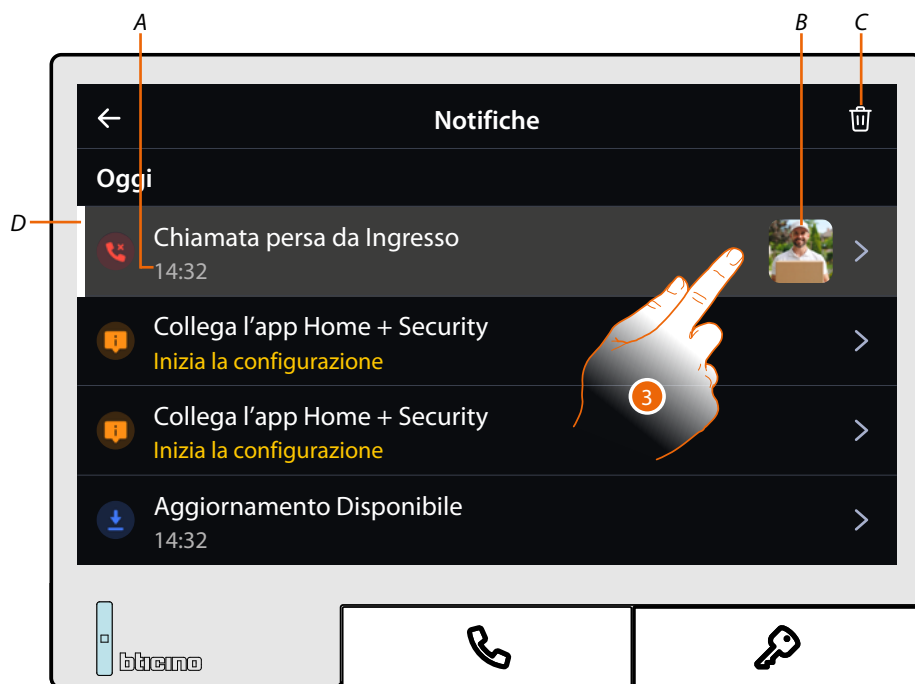

- A Data/ora registrazione
 - B Messaggio video (con immagine e anteprima)
 - C Elimina messaggio (il messaggio viene eliminato immediatamente senza conferma)
 - D Indicatore messaggio non letto (dopo la lettura l'indicatore sparisce)
3. Tocca per visualizzare il messaggio



- A Riproduce messaggio precedente
 - B Interrompe/riproduce messaggio
 - C Riproduce messaggio successivo
4. Tocca per riprodurre il messaggio
5. Tocca per chiudere il messaggio

Messaggi di sistema

In questa pagina puoi visualizzare i messaggi che il sistema ti invia, i messaggi sono di due tipi:

- Suggestioni a effettuare operazioni che non sono ancora state eseguite (A)
- Messaggio aggiornamento firmware installabile (B)

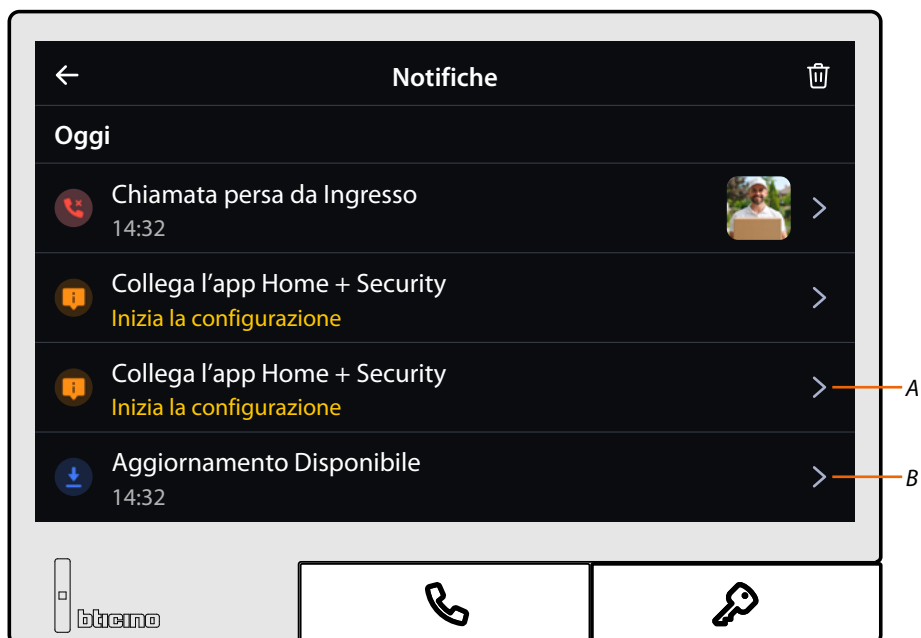



Messaggio aggiornamento firmware disponibile

Quando un nuovo aggiornamento firmware è disponibile il sistema ti invia una notifica di avvertimento, puoi scaricare e installare il nuovo firmware da questa posizione oppure, dopo 24 ore il dispositivo lo installerà in automatico.



1. Tocca per iniziare la procedura di aggiornamento firmware (download + installazione)



2. Seleziona l'opzione per installare subito il firmware scaricato
3. Tocca per iniziare l'aggiornamento

Appare la schermata che indica l'installazione degli aggiornamenti

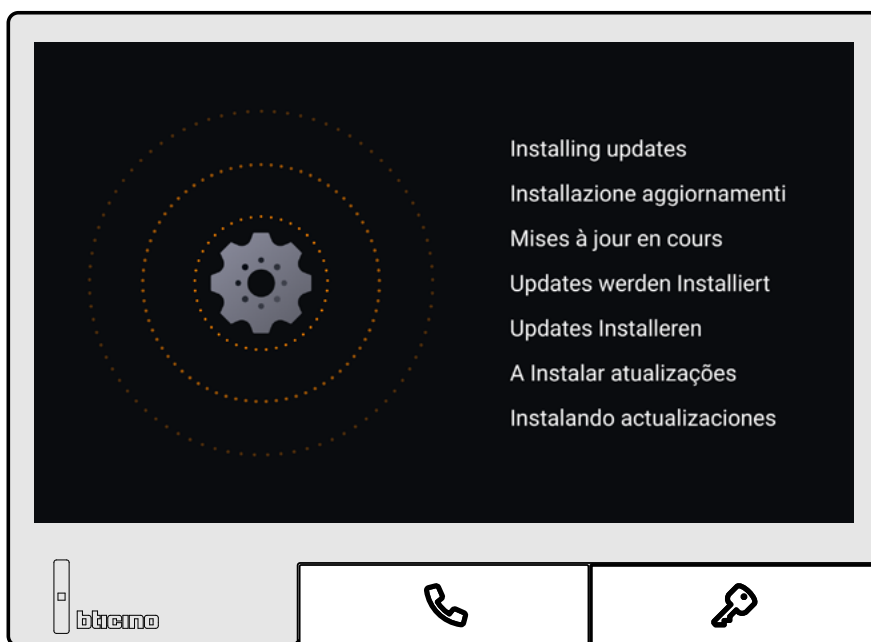

Al termine dell'installazione, il dispositivo si riavvia e successivamente appare la [Home Page](#)

Elimina messaggio

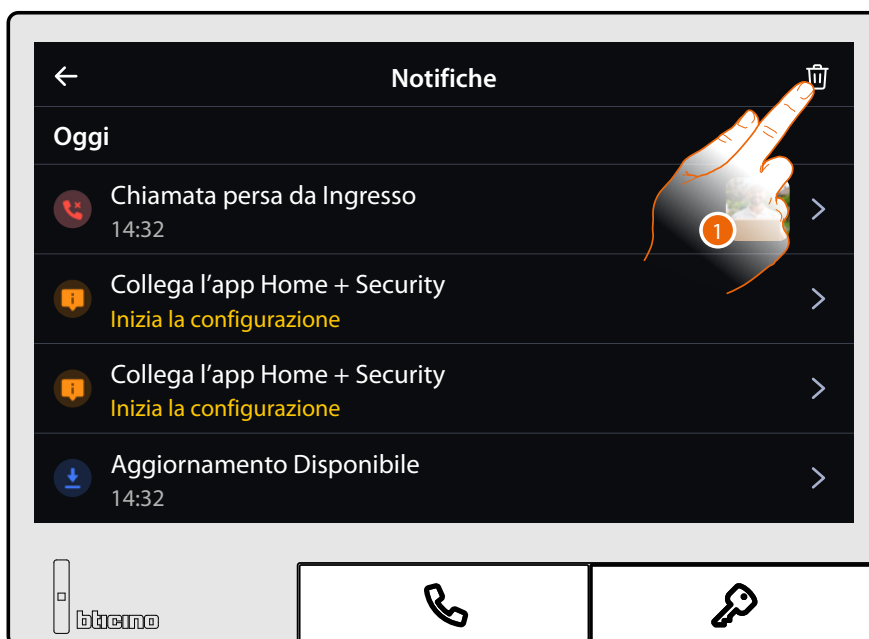

1. Tocca per eliminare uno o più messaggi/notifiche

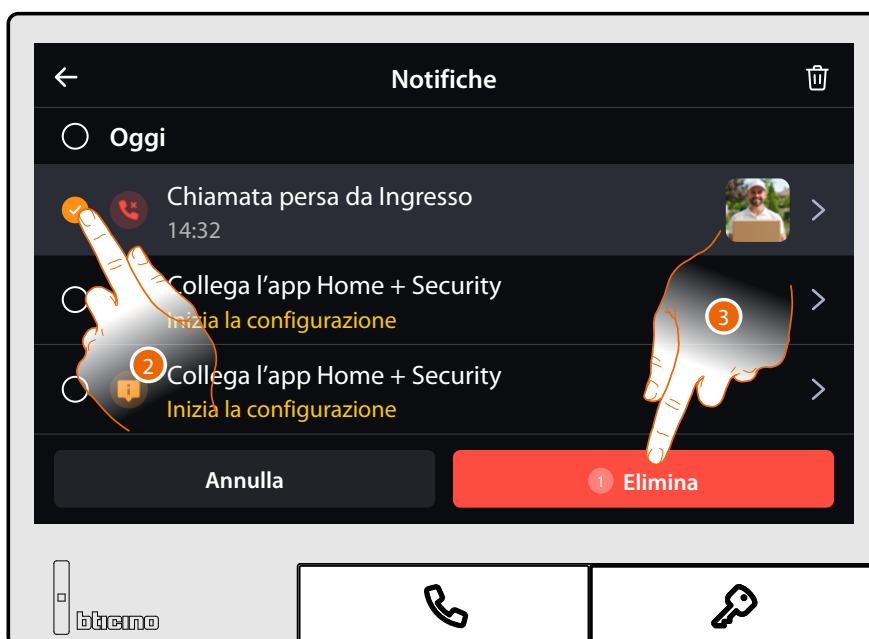

2. Seleziona i messaggi/notifiche che vuoi eliminare
3. Tocca per eliminare i messaggi/notifiche selezionati

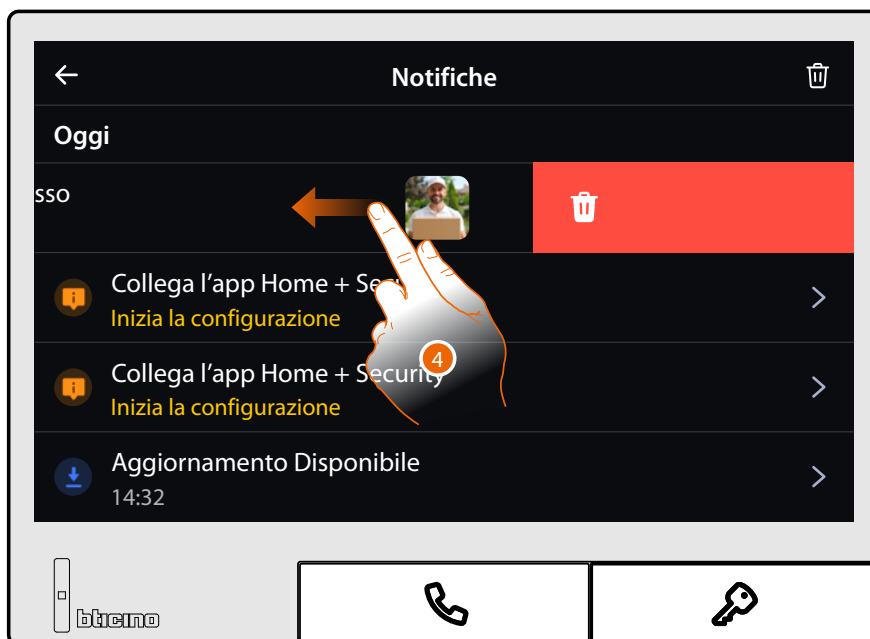

In alternativa puoi eliminare un messaggio/notifica scorrendo il dito da destra verso sinistra sul messaggio/notifica che vuoi eliminare



4. Scorri il dito da destra verso sinistra per eliminare il messaggio/notifica

Attivazioni

Nella **zona preferiti**, se precedentemente creati, sono presenti gli oggetti Attivazioni. Questi oggetti ti permettono di attivare alcuni attuatori (es: serratura, luce giardino, ecc) presenti nel tuo impianto.

- | | |
|---|---|
|  Nuova attivazione | Serratura: invia un comando per aprire una serratura del tuo impianto |
|  Nuova attivazione | Generico: invia un comando per accendere, ad esempio, la luce del giardino |

NOTA: Gli oggetti creati nelle **impostazioni avanzate**, vengono inseriti direttamente nella **Home Page**.



1. Tocca per eseguire l'attivazione



NOTA: Il LED del tasto serratura si accende solo per le attivazioni di tipo Serratura

Videocamere e Videocontrollo

Nella zona videocamere, se precedentemente create, sono presenti gli oggetti videocamera. Questi oggetti ti permettono di sorvegliare la tua abitazione attivando una delle videocamere:

- del sistema SCS di videocitofonia (Privata o Pubblica).
- dell’impianto TVCC integrato

Dopo aver attivato una videocamera puoi “ciclare” (visualizzare in sequenza) le altre videocamere se correttamente configurate in maniera progressiva.

NOTA: L'esempio mostrato è relativo alle videocamere, per il Videocontrollo alcune funzioni potrebbero non essere disponibili.

NOTA: Se nell’impianto è presente un Posto Esterno audio, viene comunque visualizzato nella sequenza ma sarà possibile solo aprire la fonica e la serratura



Privata: visualizza le immagini provenienti da una videocamera/Posto Esterno installata nel proprio appartamento



Pubblica: visualizza le immagini provenienti da una videocamera/Posto Esterno installata nella parte condominiale e visibile a tutti i condomini



TVCC: visualizza le immagini provenienti da una videocamera di un impianto di videosorveglianza integrato con il sistema SCS di videocitofonia.

NOTA: Se vuoi vedere una sequenza di videocamere o una multivisione, devi installare un dispositivo (es. Digital Video Recorder) che esegua tale azione.

NOTA: Gli oggetti creati nelle impostazioni avanzate, vengono inseriti direttamente nella [Home Page](#).



1. Tocca per visualizzare la videocamera

Le icone che appaiono e le relative funzioni disponibili sono conseguenti al tipo di dispositivo collegato.

L'esempio mostrato è relativo ad un Posto Esterno audio video.

Il LED del tasto attivazione comunicazione passa allo stato verde lampeggiante (A), il tasto apertura serratura diventa bianco fisso (B) e dopo pochi secondi viene visualizzata l'immagine ripresa dalla videocamera del Posto Esterno.



- A Attiva comunicazione audio
 - B Apre serratura Posto Esterno
 - C Visualizza in sequenza gli altri Posti Esterni e/o videocamere (**ciclamento**)
 - D Chiude collegamento
 - E Regolazione immagine
 - F Visualizza un menù con gli **oggetti di videocitofonia preferiti**
2. Tocca, se necessario, per **regolare i parametri dell'immagine**
 3. Tocca per attivare la comunicazione audio con il Posto Esterno

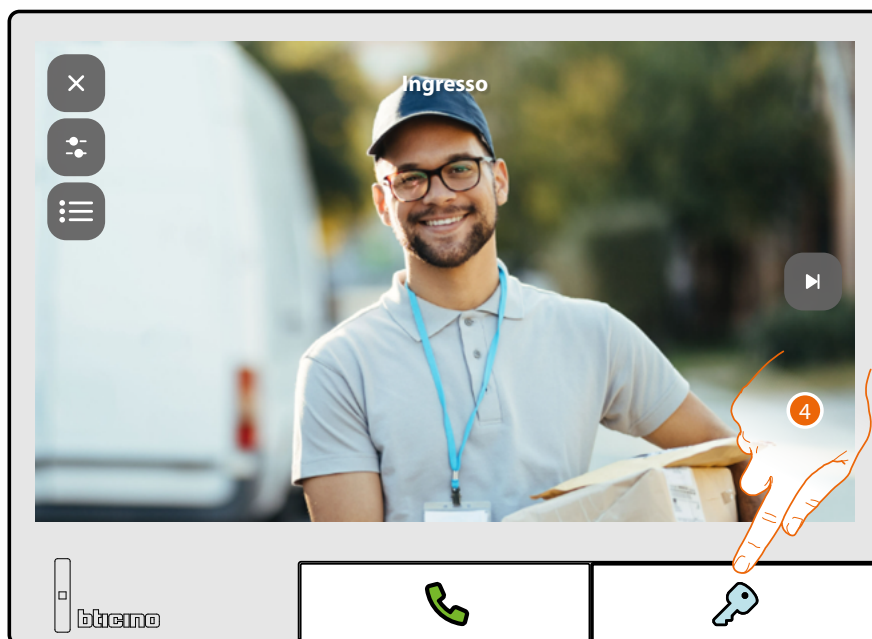

4. Tocca per attivare la serratura del Posto Esterno.
Durante l'apertura della serratura il LED del tasto apertura serratura si spegne, poi torna nuovamente bianco fisso.

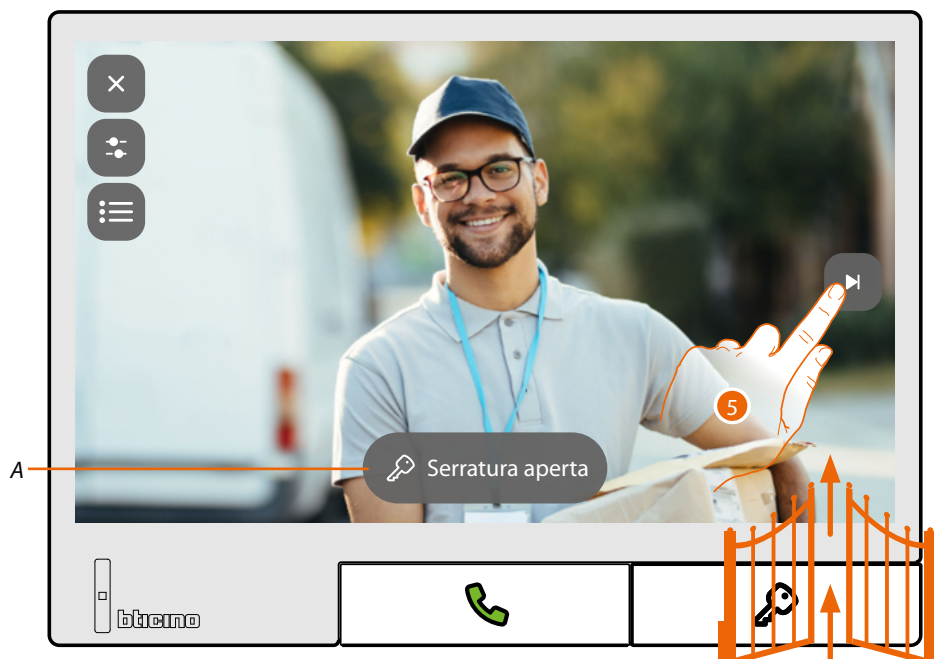

Un messaggio (A) indica che la serratura è stata aperta

5. Tocca per passare alla visualizzazione di un'altra videocamera (**ciclamento**)

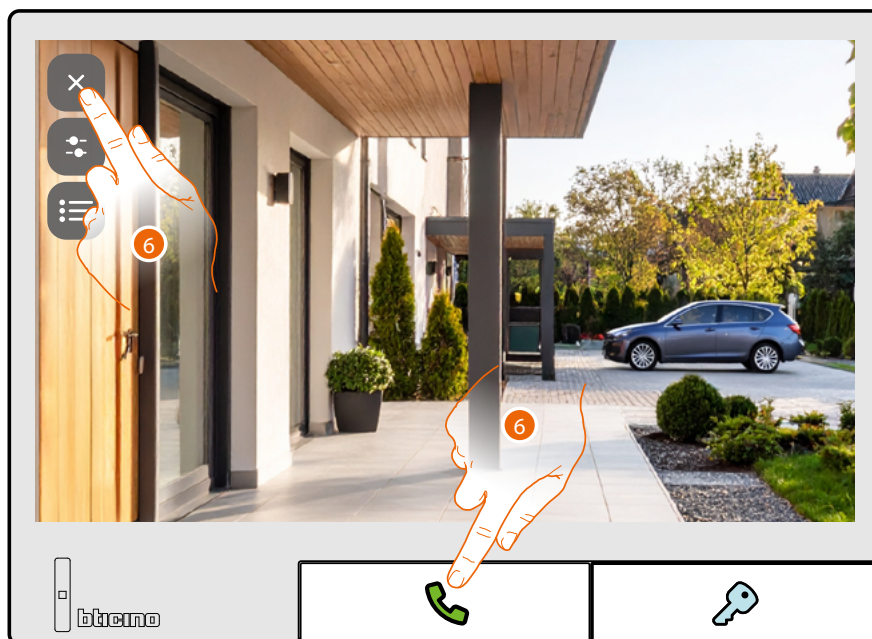

NOTA: La comunicazione audio rimane attiva anche passando ad un'altra videocamera, puoi passare da una videocamera all'altra anche senza attivare la fonica

6. Tocca per chiudere la comunicazione sia audio che video

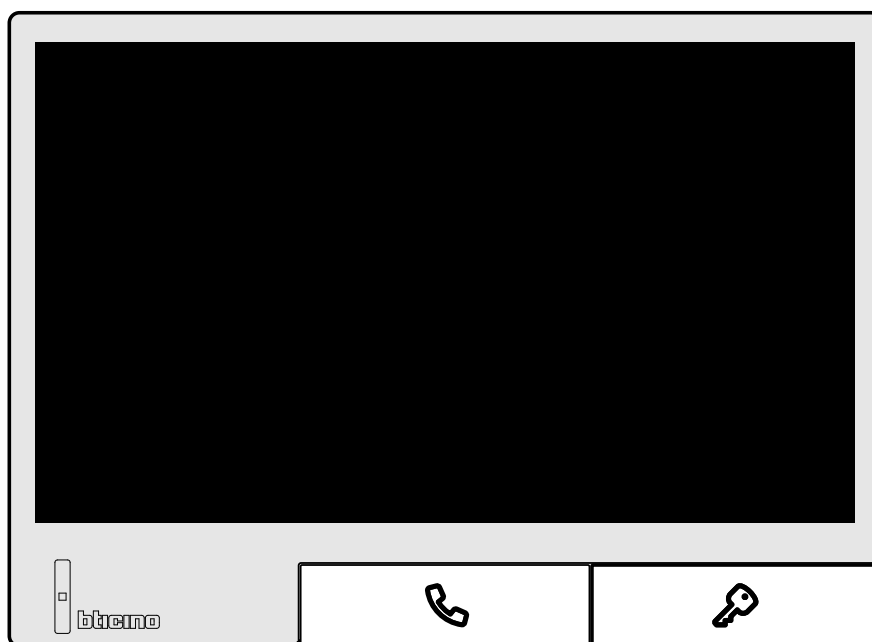

Intercom

Nella **zona preferiti**, se precedentemente creati, sono presenti gli oggetti intercom. Questi oggetti ti permettono di comunicare con altri videocitofoni/citofoni installati nella tua abitazione o in altri appartamenti.

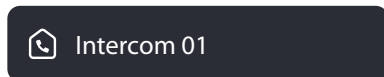

Interna: attiva la comunicazione tra locali dello stesso appartamento

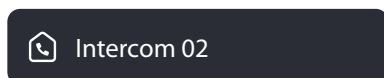

Esterna: attiva la comunicazione tra locali di appartamenti diversi

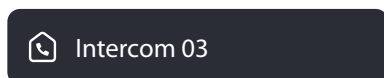

Generale: attiva la comunicazione con tutti i Posti Interni

NOTA: Gli oggetti creati nelle impostazioni avanzate, vengono inseriti direttamente nella **Home Page**.



1. Tocca per attivare l'intercomunicazione con il Posto Interno desiderato

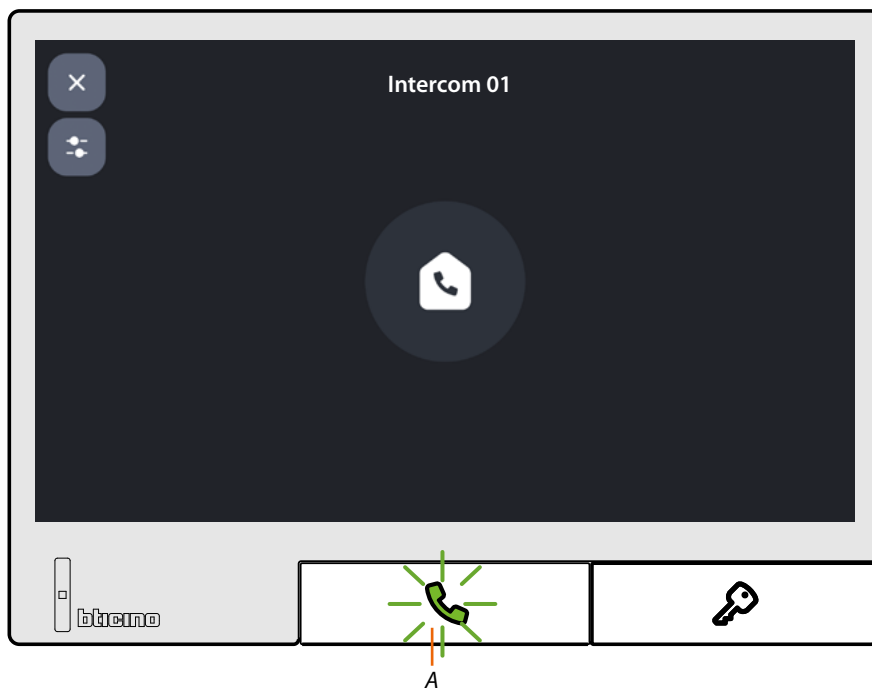

Il LED tasto comunicazione passa allo stato verde lampeggiante (A) e il display visualizza la schermata di comunicazione con il Posto Interno.

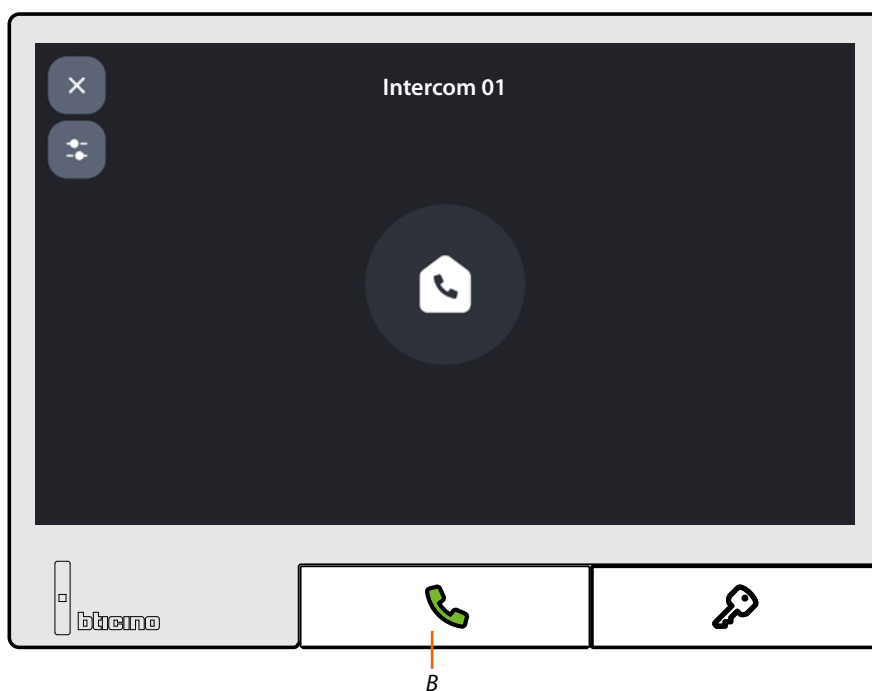

Quando il chiamato risponde il LED verde passa allo stato fisso (B)

NOTA: Nel caso in cui ricevi una chiamata dal Posto Esterno, mentre sei in modalità "intercom", il sistema rispetta le priorità e viene chiusa la chiamata in corso.

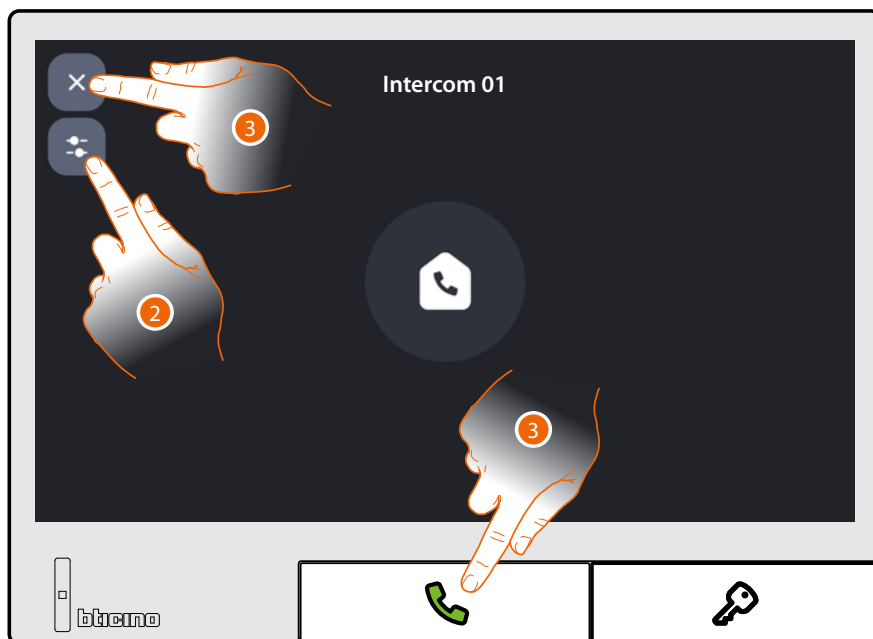

2. Se necessario, tocca per aprire il pannello di regolazione audio

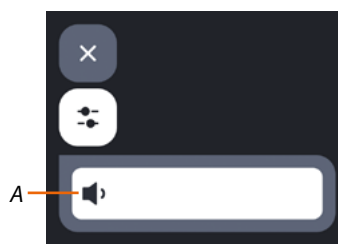

- A Regola il volume
3. Tocca per chiudere la comunicazione

Luci scale

Questa funzione invia un comando per l'attivazione temporizzata di aree comuni.

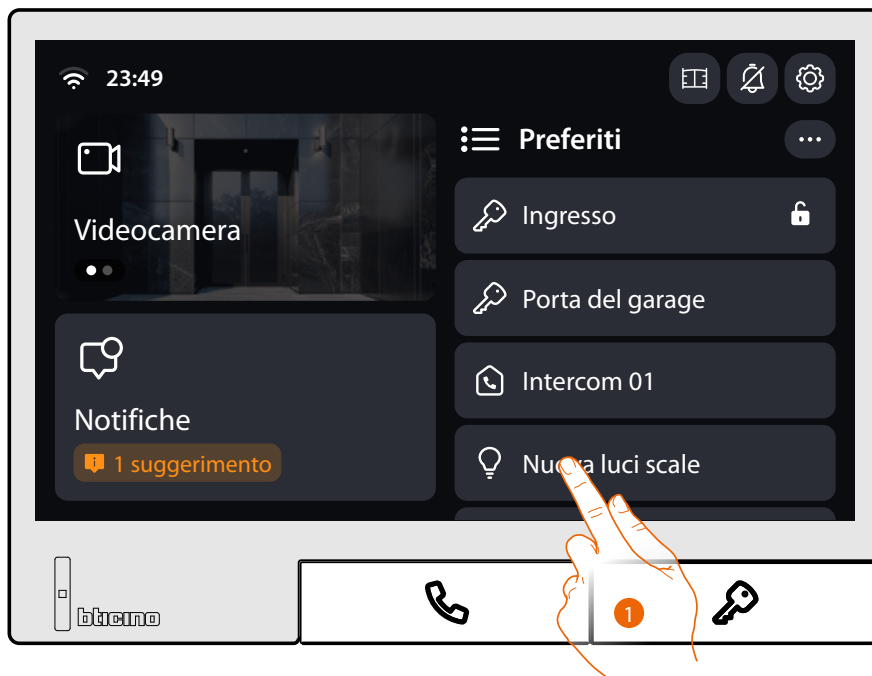

1. Tocca per inviare il comando



- A Un messaggio indica che l'azione è stata eseguita.

Studio professionale

In questa sezione puoi gestire la funzione Studio professionale che ti permette di aprire automaticamente la serratura associata senza dover premere il tasto serratura all'arrivo di una chiamata da Posto Esterno.

La funzione studio professionale, può essere:

- disattivata
- attivata per un certo periodo
- attivata in un certo giorno/ora
- attivata sempre



1. Tocca per aprire la funzione Studio professionale



A *Disattiva la funzione*

B *Attiva per un periodo la funzione*

C *Attiva la funzione in un determinato giorno/ora*

D *Attiva la funzione sempre*

Attivazione temporanea studio professionale

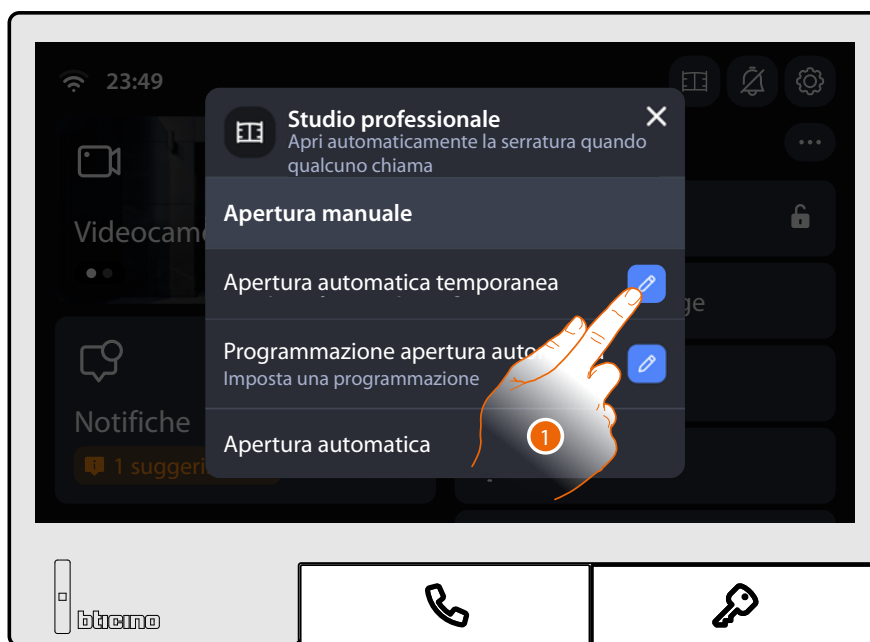

1. Tocca per impostare il tempo di attivazione della funzione



2. Tocca per aumentare/diminuire il tempo
3. Tocca per confermare

L'icona e il LED acceso di colore giallo (A) indicano che la funzione Studio professionale è attiva

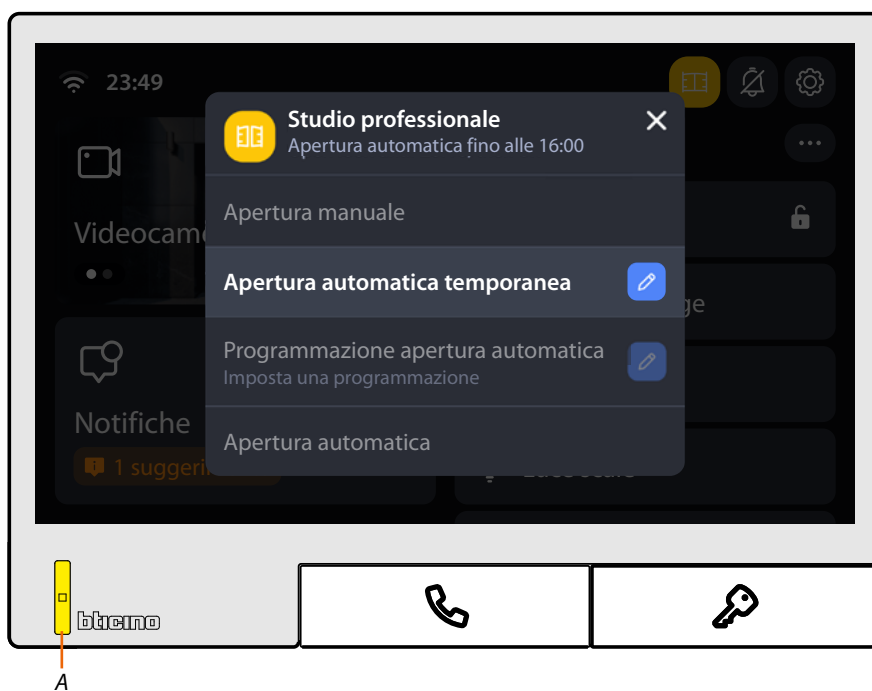

Attivazione programmata studio professionale

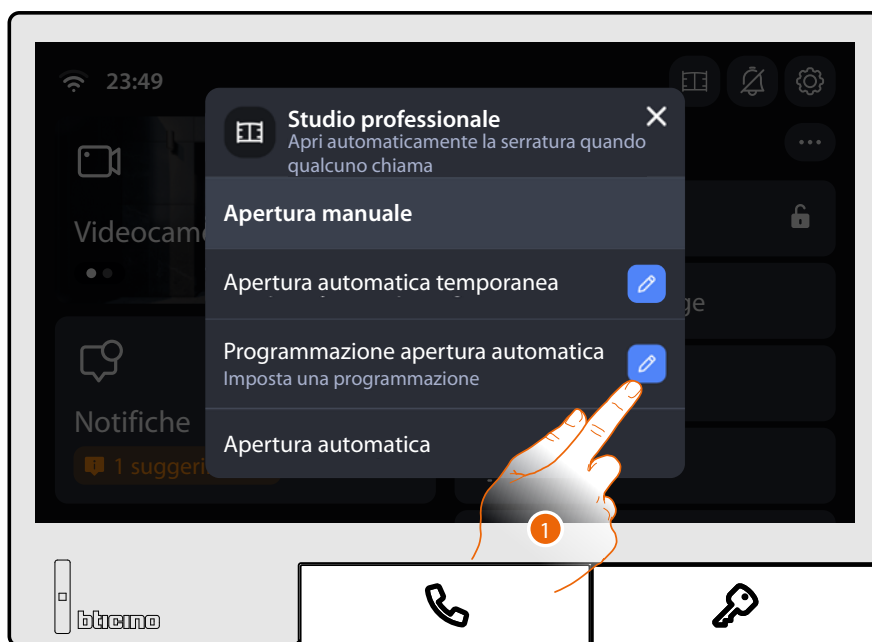

1. Tocca per impostare una programmazione per l'attivazione della funzione



2. Tocca per selezionare i giorni della settimana in cui vuoi attivare la funzione
3. Tocca per impostare l'orario di inizio e di fine in cui vuoi attivare la funzione
4. Tocca per confermare

L'icona  e il LED acceso di colore giallo (A) indicano che la funzione Studio professionale è attiva

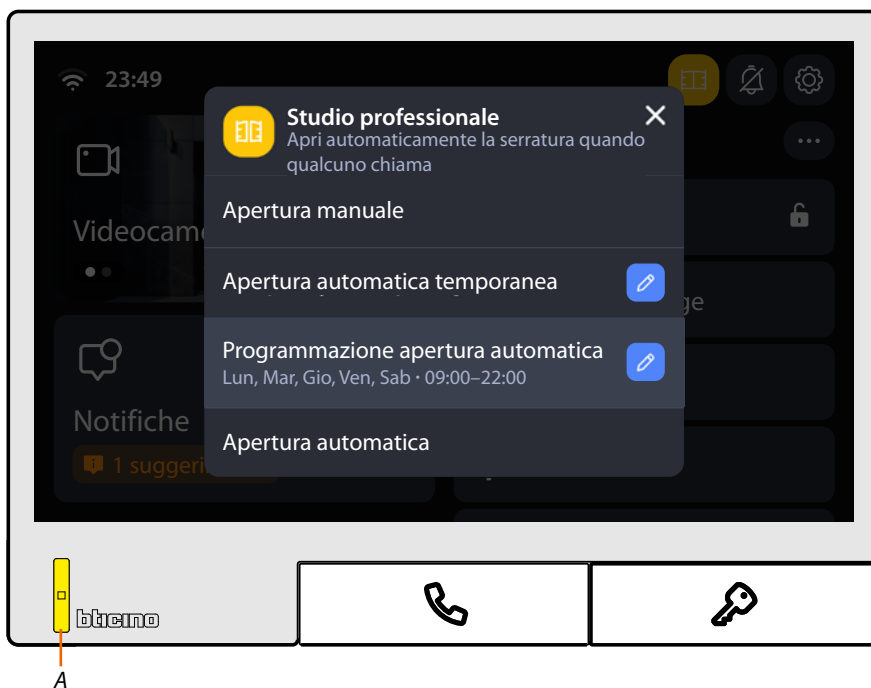

Attivazione perenne studio professionale

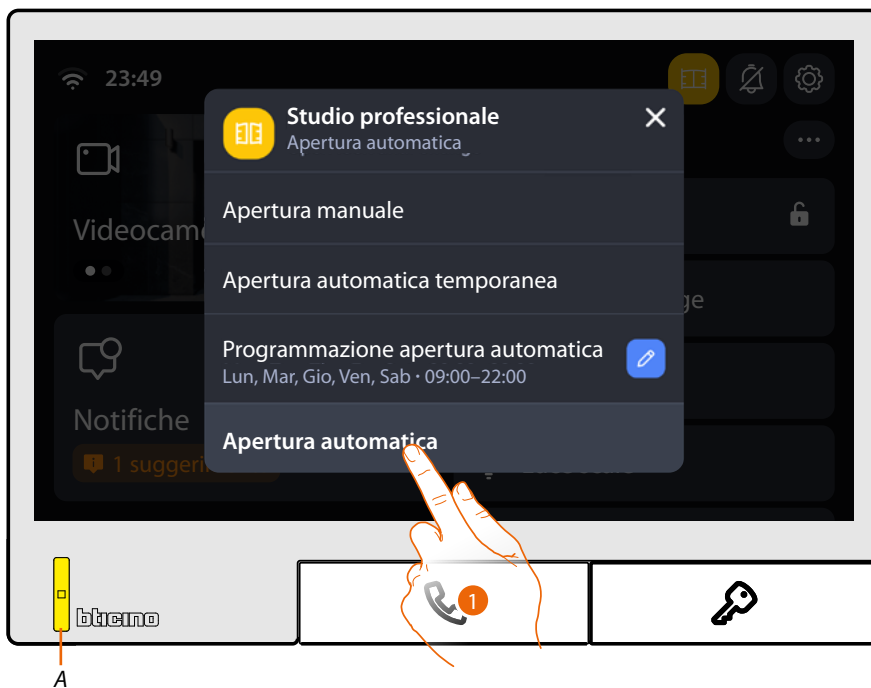

1. Tocca per attivare la funzione Studio professionale sempre

L'icona  e il LED acceso di colore giallo (A) indicano che la funzione Studio professionale è attiva

Modalità silenziosa

In questa sezione puoi attivare e disattivare la funzione Modalità silenziosa che ti permette di escludere la suoneria del Classe 300X.

la modalità silenziosa, può essere:

- disattivata (suoneria attiva)
- attivata per un certo periodo
- attivata in un certo giorno/ora
- attivata sempre



1. Tocca per aprire la funzione Studio professionale

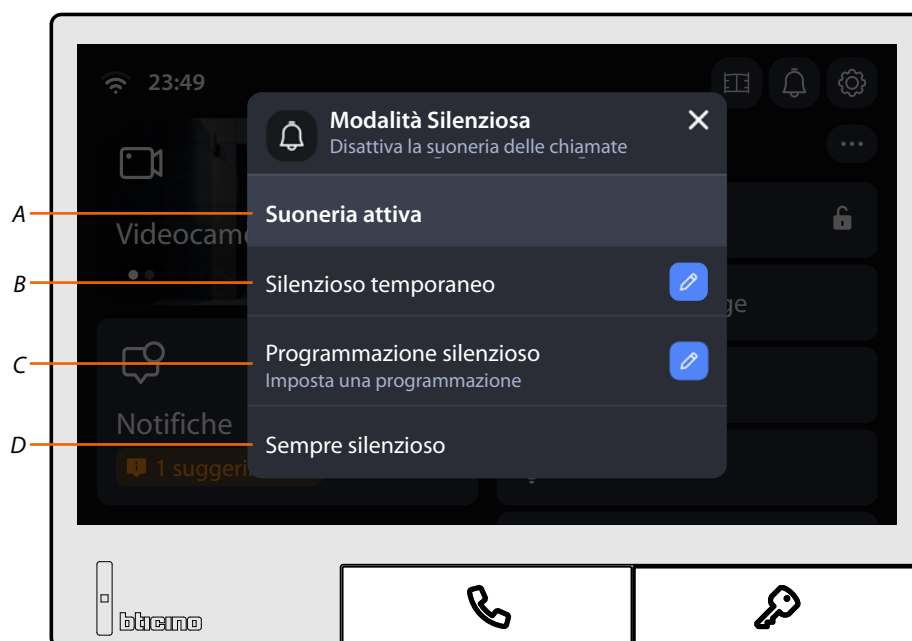

A *Disattiva la funzione*

B *Attiva per un periodo la funzione*

C *Attiva la funzione in un determinato giorno/ora*

D *Attiva la funzione sempre*

Attiva per un periodo la funzione



1. Tocca per impostare la durata per l'esclusione della suoneria



2. Tocca per aumentare/diminuire il tempo di durata per l'esclusione della suoneria
3. Tocca per confermare

L'icona  e il LED acceso di colore viola (A) indicano che la funzione Modalità silenziosa è attiva

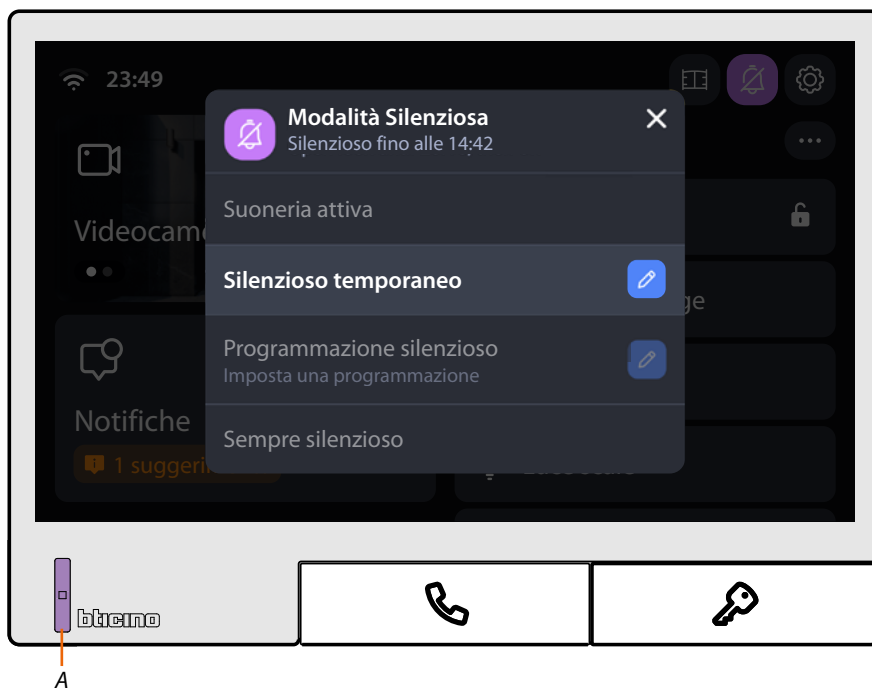

Attiva la funzione in un determinato giorno/ora

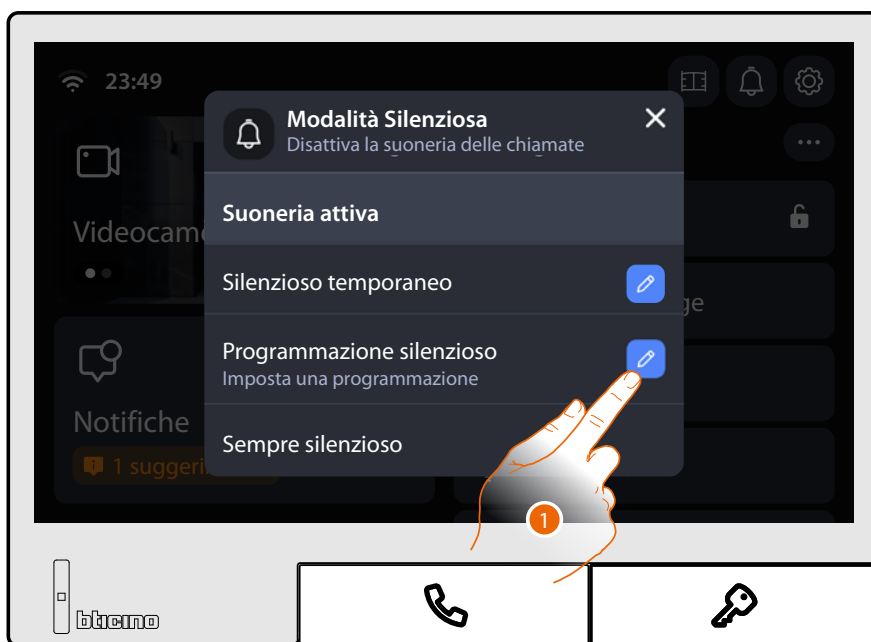

1. Tocca per impostare una programmazione personalizzata per l'esclusione della suoneria



2. Tocca per selezionare i giorni della settimana in cui vuoi attivare l'esclusione della suoneria
3. Tocca per impostare l'orario di inizio e di fine per cui vuoi attivare l'esclusione della suoneria
4. Tocca per confermare

L'icona  e il LED acceso di colore viola (A) indicano che la funzione Modalità silenziosa è attiva



Attivazione perenne della funzione Modalità silenziosa

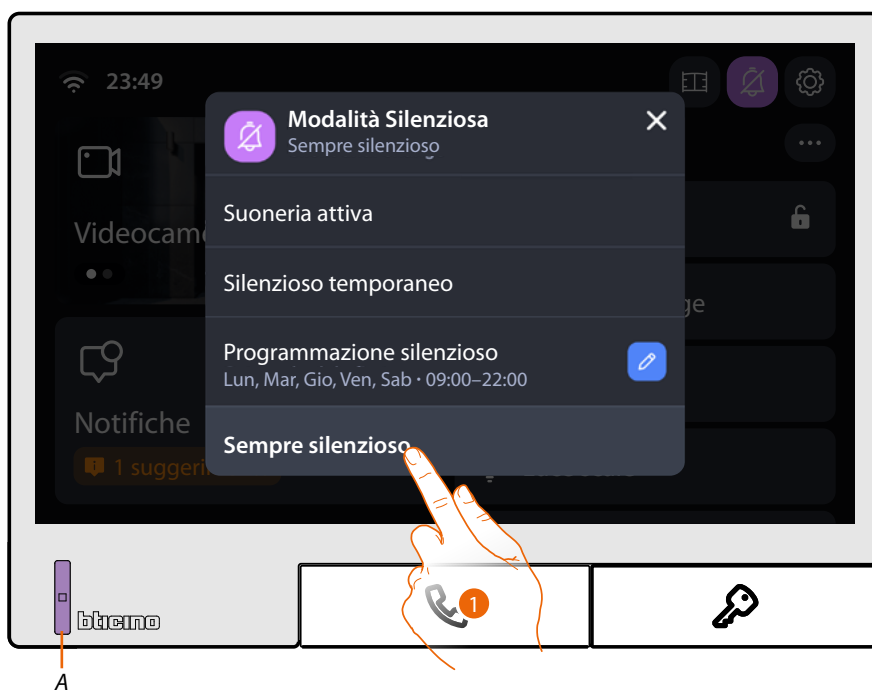

1. Tocca per attivare la funzione Modalità silenziosa sempre

L'icona  e il LED acceso di colore viola (A) indicano che la funzione Modalità silenziosa è attiva

Utilizzo delle funzioni da remoto (App Home + Security)

Dopo aver eseguito questa procedura potrai controllare da remoto le seguenti funzioni:

- rispondere ad una chiamata videocitofonica dai Posti Esterni
- CALL HOME (effettuare una chiamata al tuo dispositivo)
- visualizzare le immagini provenienti dai Posti Esterni e dalle Videocamere
- aprire la serratura dei Posti Esterni
- attivare attuatori generici cablati sull'impianto
- abilitare la funzione segreteria e visualizzare i messaggi audio/video registrati dal Posto Esterno



Per poter controllare da remoto queste funzioni devi prima scaricare l'App Home + Security dagli Store (per i dispositivi iOS® da App Store, per i dispositivi Android® da Play Store)

NOTA: Nel caso in cui in una casa ci fosse la necessità di avere più dispositivi, uno dovrà essere impostato come principale e gli altri come secondari. L'associazione con l'App potrà essere effettuata esclusivamente con il dispositivo principale.

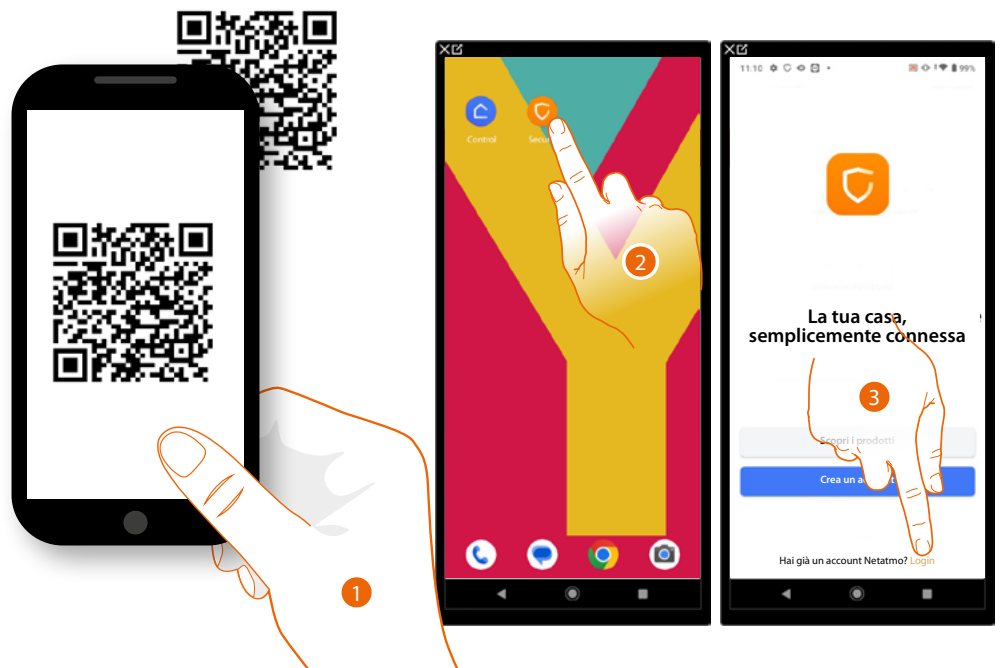

1. Sul tuo Smartphone avvia l'App per leggere i QR Code e successivamente inquadra il QR Code, oppure cerca l'App Home + Security negli store.
2. Dopo aver scaricato l'App tocca per aprirla
3. Tocca per eseguire il login sull'App Home+Security (dopo esserti registrato precedentemente)

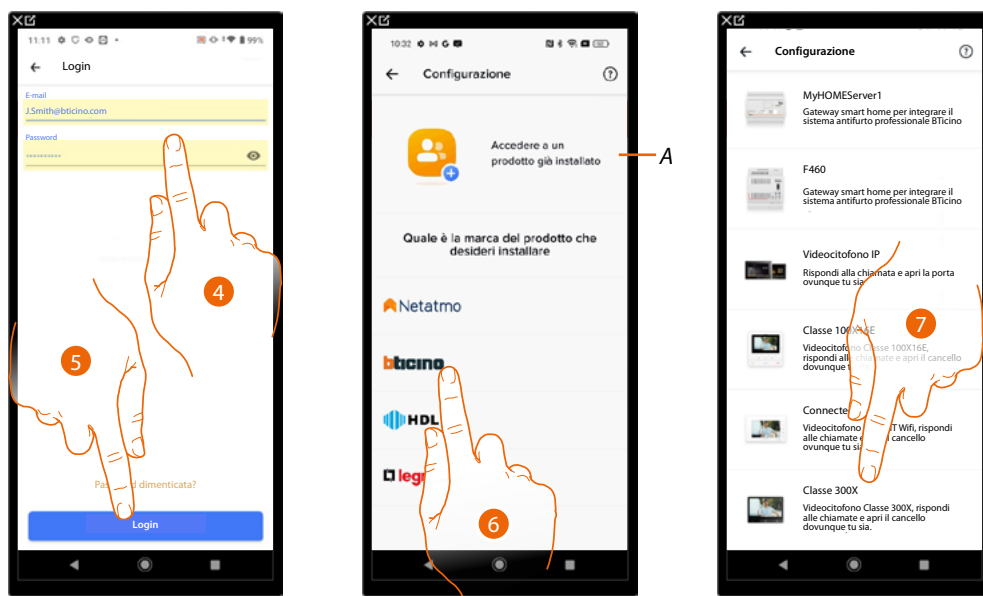

4. Inserisci le credenziali dell'App Home+Security

5. Tocca per proseguire

A *Tocca nel caso in cui sei stato invitato ad utilizzare il dispositivo già installato, tramite app Home+Security*

6. Tocca per selezionare la marca del dispositivo installato

A questo punto il sistema ti mostrerà un tutorial per aiutarti ad effettuare l'associazione al tuo dispositivo.

NOTA: Prima di iniziare l'associazione assicurarsi che il dispositivo sia connesso ad internet.

7. Tocca per selezionare il dispositivo

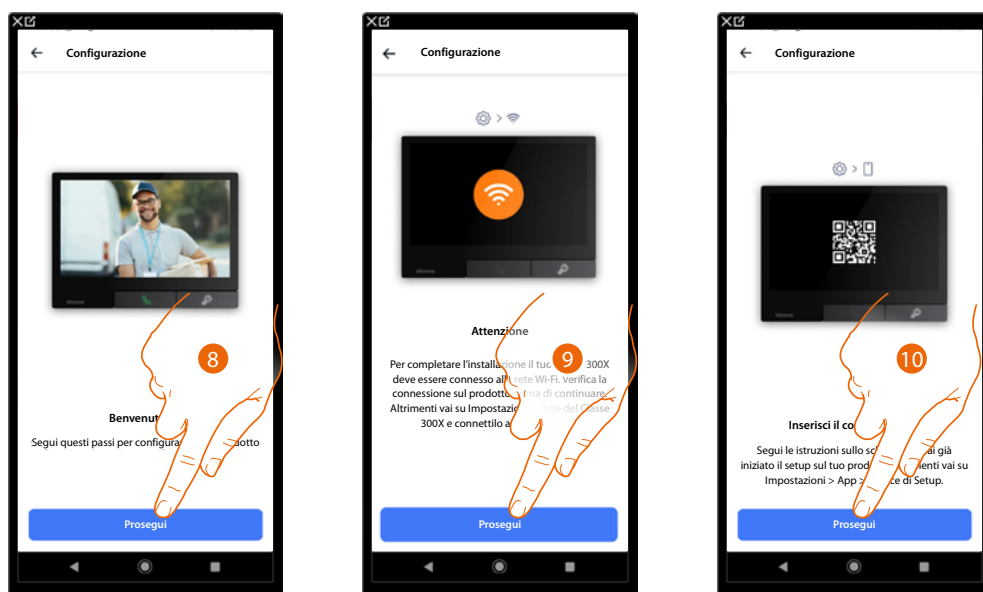

8. Tocca per proseguire

9. Verifica che il dispositivo sia collegato ad una **rete dati** con connessione ad internet e tocca per continuare

10. Tocca per proseguire, ora devi inquadrare il QR code presente sul dispositivo

Il QR Code è disponibile nel menù Impostazioni\App

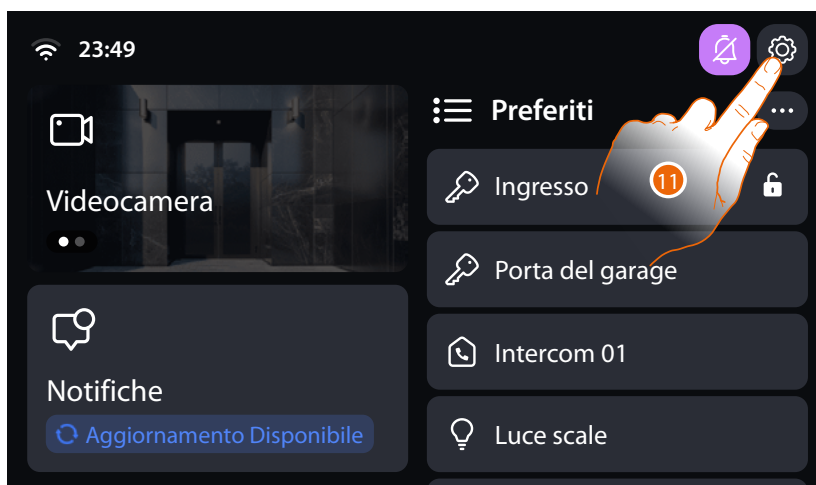

11. Tocca per aprire la sezione Impostazioni



12. Scorri per visualizzare le altre impostazioni



13. Tocca per aprire la pagina dove è presente il QR code



14. Tocca per far apparire il QR code

NOTA: Nel caso in cui non sei collegato alla rete, ti appare un messaggio di avviso, connettiti alla rete e successivamente ripeti la procedura.

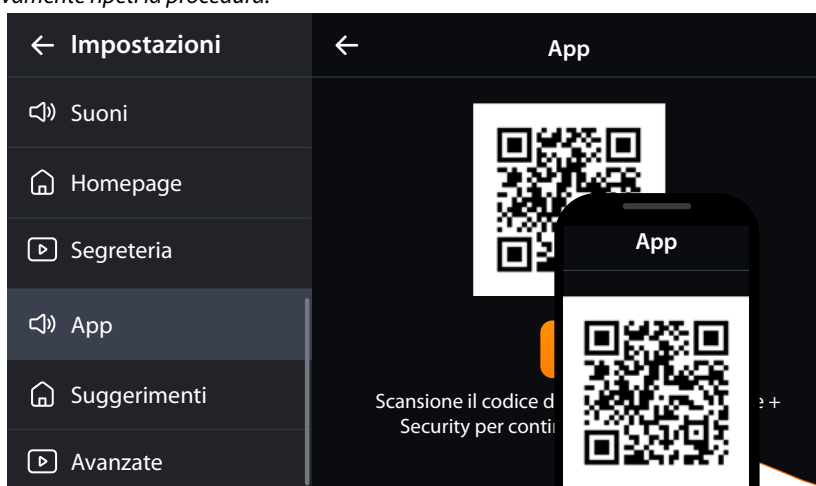

15. Inquadra il QR code con lo smartphone

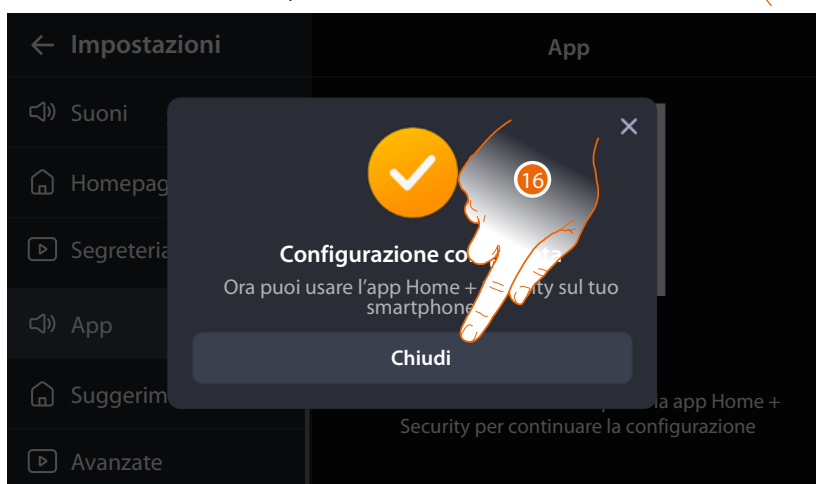

16. Tocca per completare

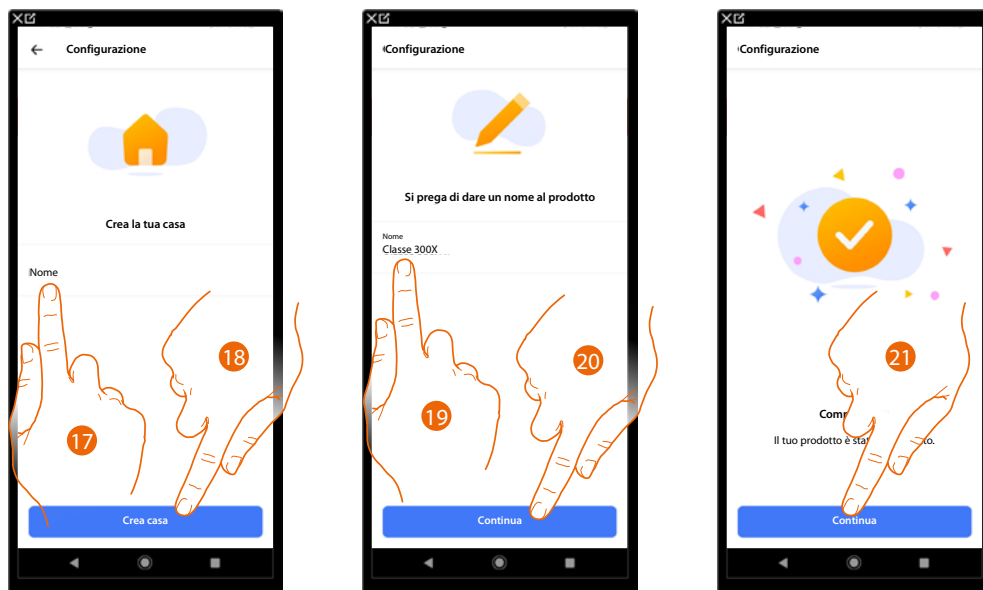

- 17. Tocca per dare un nome alla casa
- 18. Tocca per creare una nuova casa Home+Security oppure Selezionane una esistente
- 19. Inserisci un nome per il dispositivo
- 20. Tocca per proseguire.
- 21. Tocca per terminare

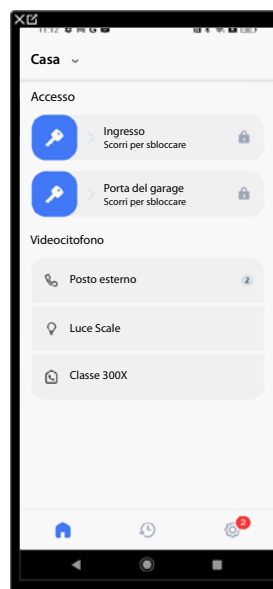

- 22. Tocca per comandare da remoto le funzioni di videocitofonia
- Per la gestione dell'associazione tra il dispositivo e l'App Home + Ssecurity vedi il paragrafo [App nella sezione impostazioni](#).

Impostazioni

Dopo aver installato e collegato il tuo Classe 300X, devi eseguire le impostazioni di base, per poter iniziare ad usarlo.

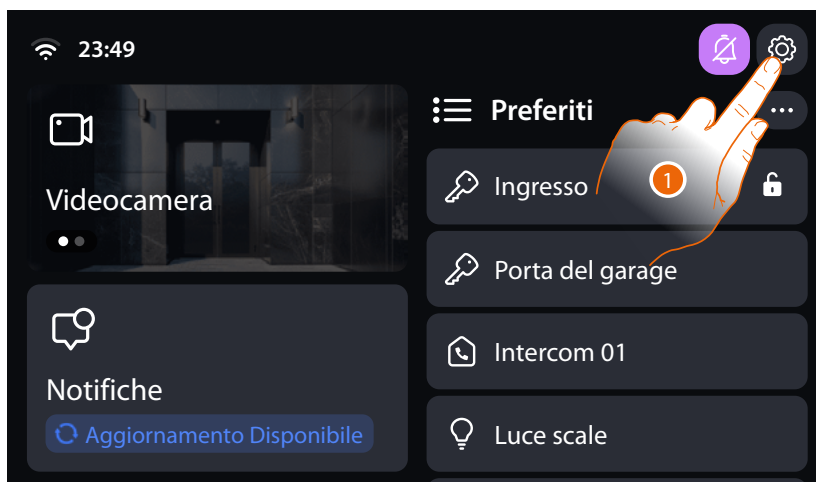

1. Tocca per aprire il menù Impostazioni



Generale	Imposta parametri generali come: Lingua/Data e ora/Informazioni
Rete	Abilita e gestisce la connessione alla rete Wi-Fi
Display e led	Regola la luminosità e cambia l'immagine di sfondo del display, abilita/disabilita i LED di notifica e serratura.
Suoni	Abbina delle suonerie ad alcuni eventi e ne regola il volume
Homepage	Rinomina, gestisce la visualizzazione e l'ordine di comparsa degli oggetti di videocitofonia e delle videocamere, nelle corrispondenti zone in Home Page .
Segreteria	Abilitare/disabilita la funzione segreteria, abilita/disabilita e registra il messaggio di benvenuto.
App	Visualizza la pagina dove è possibile connettere/disconnettere l'App Home + Security per la gestione delle funzioni videocitofoniche da remoto.
Suggerimenti	Consiglia alcune funzioni per utilizzare velocemente il dispositivo. In ogni pagina di suggerimento è presente un link che ti porta direttamente alla voce di menù interessata.

Avanzate

Apri il menù per configurare in maniera avanzata il dispositivo.
Puoi impostare i i parametri videocitofonici, abilitare lo studio professionale e impostare se il dispositivo è principale o secondario.
Puoi inoltre creare gli oggetti per utilizzare le funzioni videocitofoniche.

Generale

In questa sezione sono presenti le impostazioni di carattere generale.



Lingua

Imposta la lingua del dispositivo

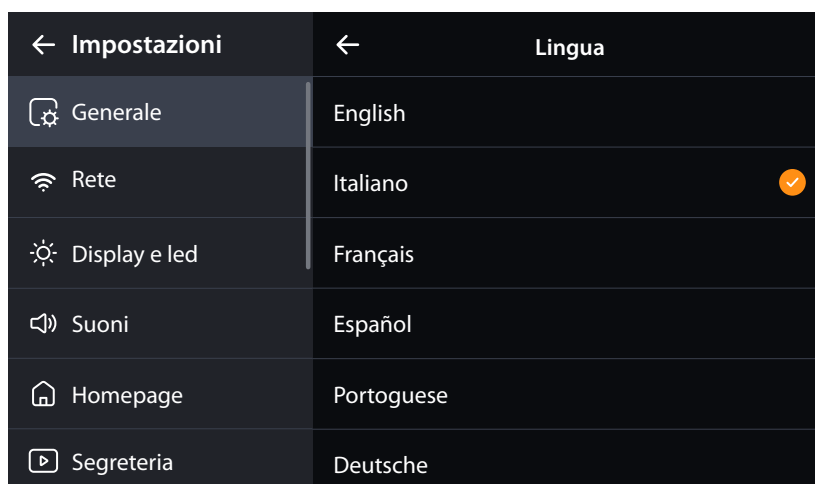

1. Tocca la lingua da impostare

Data e ora

Imposta la data e l'ora corrente.

Di default ora e data sono impostate in modalità automatica ().

Hai la possibilità di impostare data e ora aggiornate automaticamente da un server NTP.

Il Network Time Protocol, in sigla NTP, è un protocollo per sincronizzare gli orologi del sistema in maniera automatica prelevando i dati corretti da Internet.

NOTA: Data, ora e fuso orario si sincronizzano con server NTP solo una volta configurata la connessione Wi-Fi.



1. Tocca per disabilitare la funzione ora e data automatiche e impostare ora e data manualmente.
2. Tocca per impostare il fuso orario della tua zona.

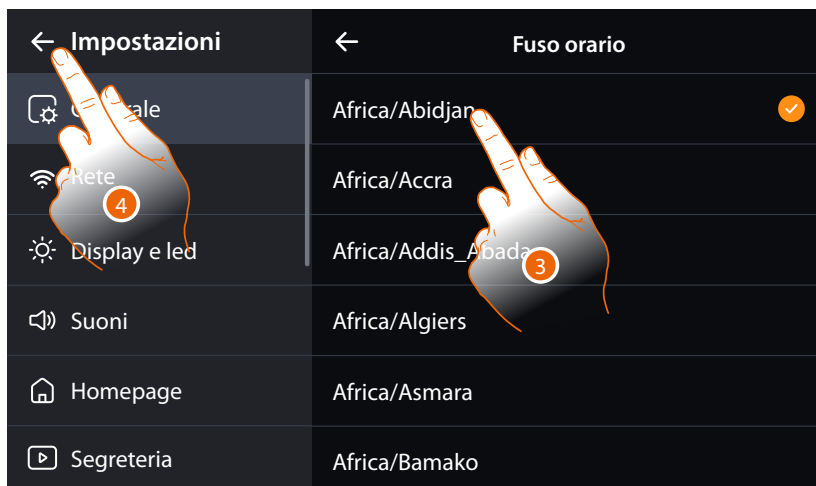

3. Seleziona la zona geografica
4. Tocca per confermare



5. Tocca nel caso in cui invece vuoi disabilitare la funzione ora e data automatiche e impostare ora e data manualmente



A *Data e ora corrente*

6. Tocca per modificare manualmente la data



7. Seleziona la data
8. Tocca per confermare



9. Tocca per modificare manualmente l'ora



10. Scorri per impostare l'ora

11. Tocca per terminare

Informazioni

In questa sezione puoi visualizzare alcune informazioni relative al dispositivo, oltre che prendere visione delle note legali e segnalare un problema

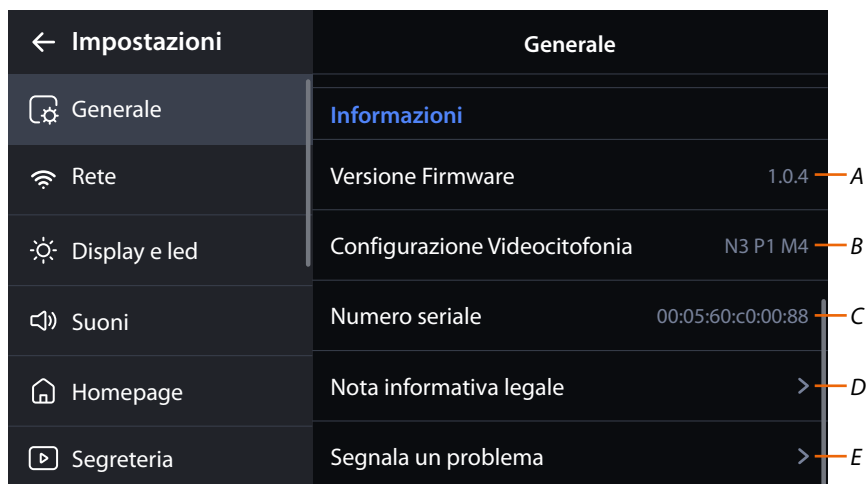

A *Visualizza versione firmware*

B *Visualizza la configurazione corrente dei parametri di videocitofonia*

C *Visualizza Indirizzo MAC*

D *[Visualizza le note legali](#)*

E *[Segnala un problema](#)*

Nota informativa legale

In questa sezione puoi prendere visione delle note legali.

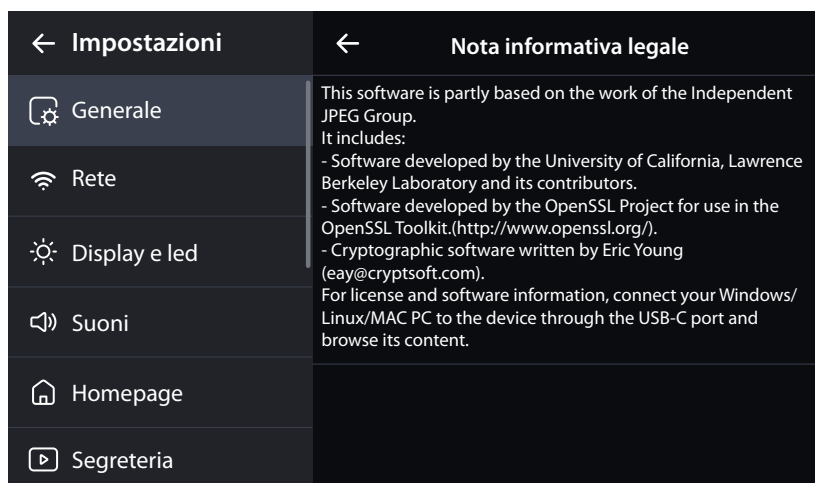

Segnala un problema

In questa sezione puoi segnalare un problema che si è presentato, all'assistenza.

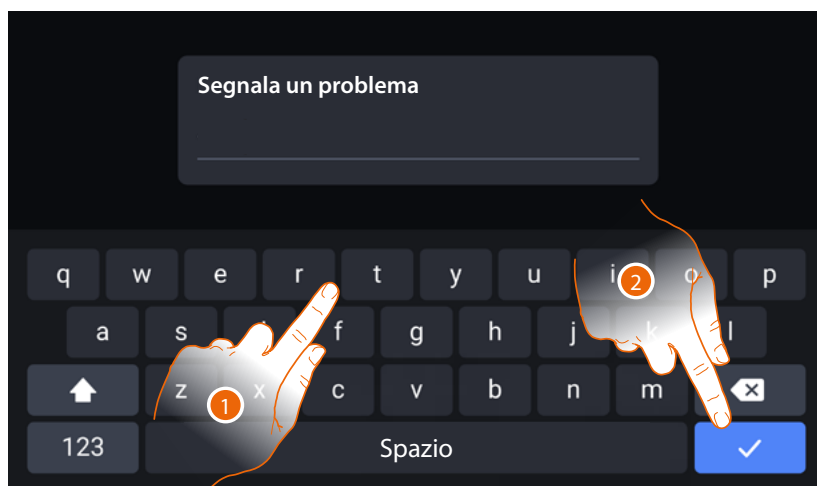

1. Scrivi il problema che vuoi segnalare
2. Tocca per inviare la segnalazione all'assistenza

Rete

In questa sezione puoi selezionare la rete Wi-Fi a cui connettere il dispositivo e configurarne i relativi parametri.

Per utilizzare il servizio il Cliente deve dotarsi di attrezzature tecniche che consentano l'accesso alla rete Internet, sulla base di un accordo concluso dal Cliente stesso con un ISP (Internet Service Provider) in relazione al quale Bticino resta del tutto estranea.

Per utilizzare alcuni servizi che Bticino fornisce come aggiuntivi alle normali funzioni di base del dispositivo il Cliente dovrà installare l'App sul proprio smartphone. I servizi offerti tramite l'App prevedono che si possa interagire con il dispositivo da remoto ed attraverso la rete Internet.

In questi casi l'integrazione e il buon funzionamento tra dispositivo e App possono dipendere da:

- a) qualità della rete dati;
- b) tipologia del contratto di accesso alla rete internet dell'abitazione;
- c) tipologia del contratto dati sullo smartphone

Nel caso in cui uno di questi tre elementi non sia conforme alle specifiche richieste per il funzionamento del prodotto, BTicino è esente da qualsiasi responsabilità per eventuali malfunzionamenti.

Il Prodotto infatti supporta un sistema streaming VoIP, pertanto bisogna verificare che il proprio contratto per la rete dati sullo smartphone non ne preveda il blocco.

Si informa inoltre che il servizio che BTicino rende tramite l'utilizzo da remoto tramite l'App comporta l'utilizzo di dati, pertanto il costo legato al loro consumo dipende dalla tipologia di contratto che il cliente ha sottoscritto con un ISP (Internet Service Provider) e rimane a suo carico.

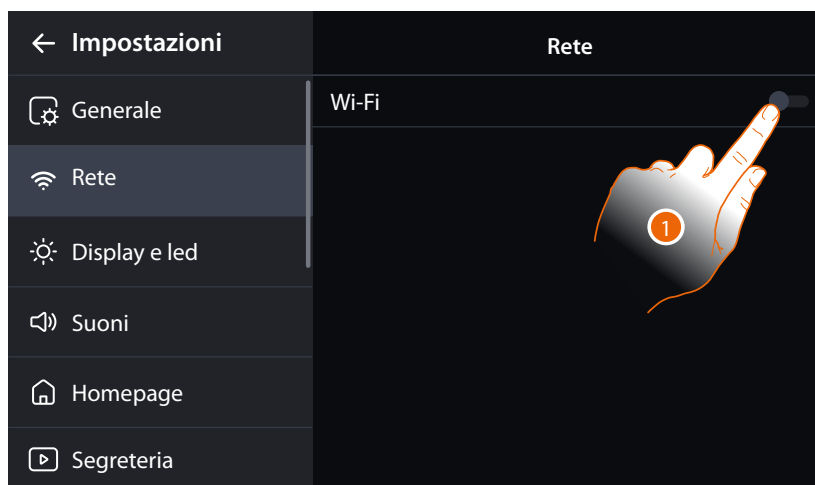

1. Tocca per abilitare la connessione

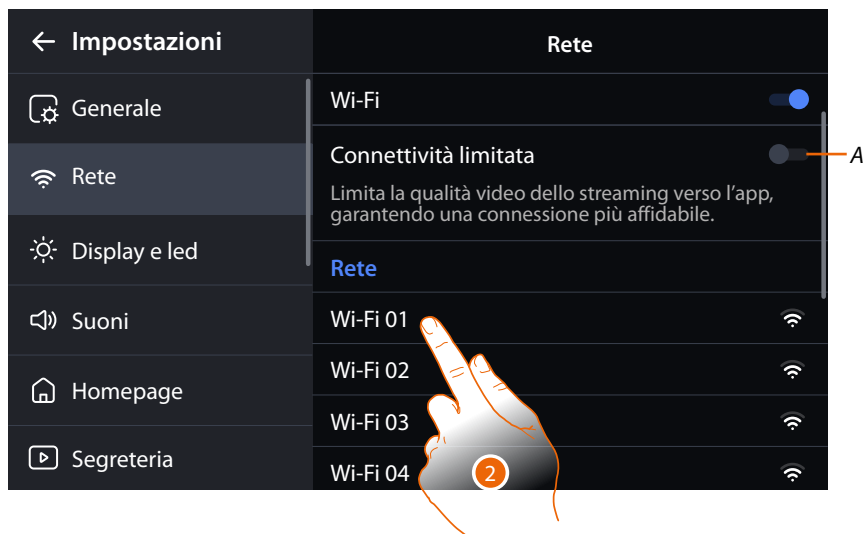

A Abilita/disabilita la riduzione della qualità dello streaming video sulle App. In questo modo è garantita una connessione più affidabile.

2. Seleziona la tua rete domestica a cui collegare il dispositivo

NOTA: La tua rete domestica deve avere le seguenti caratteristiche:

- IEEE 802.11 b/g/n/ac/ax (2,4 GHz e 5 GHz)
- Metodo di criptazione ed autenticazione supportati:
 - Reti OPEN WPA-PSK
 - incluso TKIP WPA2-PSK
 - incluso WPA3-SAE Personal



3. Inserisci la password (se richiesto)
4. Tocca per visualizzare la password in chiaro
5. Tocca per confermare



A Qualità connessione

B Connessione attiva

6. Tocca per visualizzare o modificare i parametri di connessione o disconnettere la rete



Di base è abilitata la modalità DHCP (A).

Una volta connessa la rete verrà memorizzata dal dispositivo ed anche nel caso in cui ti connetti ad un'altra rete e successivamente ritorni a questa, non dovrai reinserire la password.

7. Tocca per disabilitare la modalità DHCP e modificare i parametri manualmente



8. Tocca per modificare i parametri di rete del dispositivo.

- **Indirizzo IP, maschera di rete:** parametri tipici delle reti con protocollo TCP/IP, necessari all'individuazione del dispositivo all'interno della rete locale.
- **Gateway:** indirizzo IP del router/access point.

NOTA: Prima di modificare i valori di default, contatta l'amministratore di rete.

Valori errati, oltre a non rendere il servizio attivo, possono causare malfunzionamenti nella comunicazione di altre apparecchiature di rete.

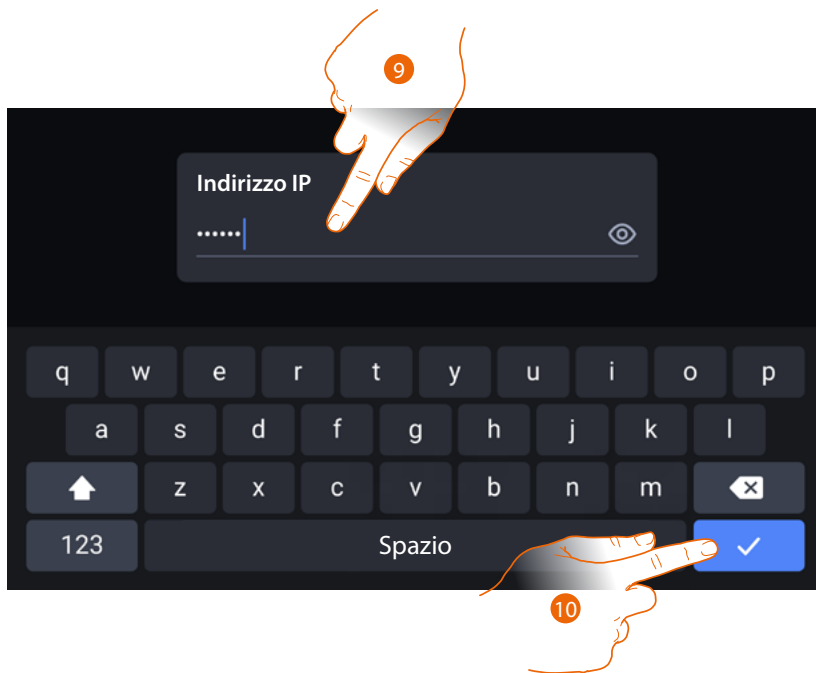

9. Inserisci il nuovo indirizzo IP.

10. Tocca per confermare.

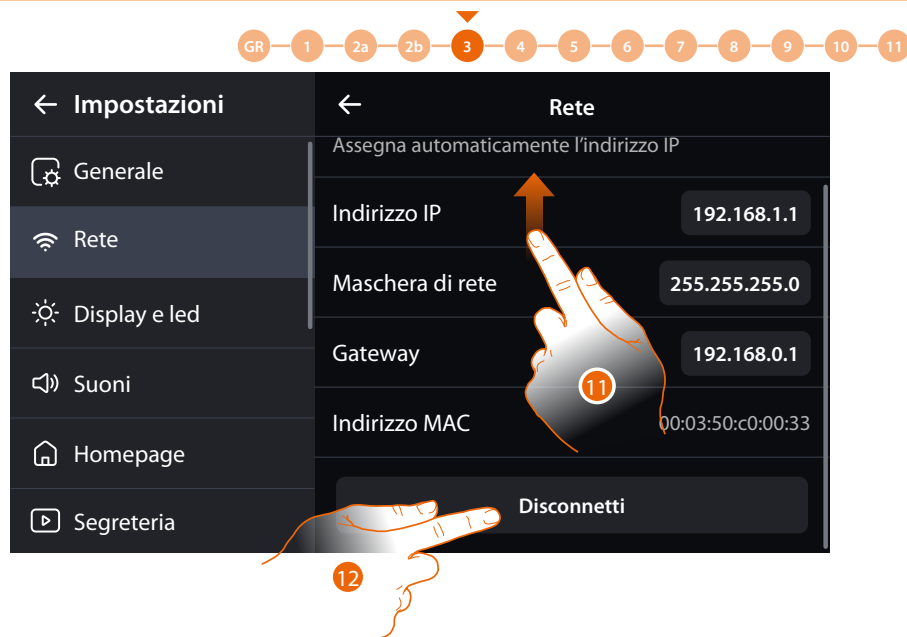

11. Scorri per visualizzare le altre impostazioni

12. Tocca per scollegare la rete.

Se ti collegherai ancora a questa rete, dovrai reinserire la password

ATTENZIONE: Toccando questo tasto, la funzione viene eseguita immediatamente senza alcun messaggio di conferma.

Prescrizioni installative Wi-Fi

Verifica la qualità del segnale Wi-Fi dal display del dispositivo (vedi Manuale Installatore), se è bassa o inesistente, assicurati che:

- il dispositivo non sia installato vicino a grossi oggetti metallici o dispositivi elettrici che possono generare campo elettromagnetico;
- tra il router/access point ed il Classe 300X ci siano meno pareti possibili.

NOTA: È consigliato installare il Classe300X in prossimità del router Wi-Fi.

✓¹ Sugerito

* Verificare sempre il segnale Wi-Fi sul display del dispositivo, prima dell'installazione definitiva degli oggetti.

📶 La connessione del dispositivo ad una rete Wi-Fi è stata attivata correttamente e configurata nell'apposita **sezione**

📶 Il segnale Wi-Fi non è sufficiente per garantire il corretto trasferimento della chiamata e le altre funzioni allo smartphone.
Verifica le prescrizioni installative Wi-Fi

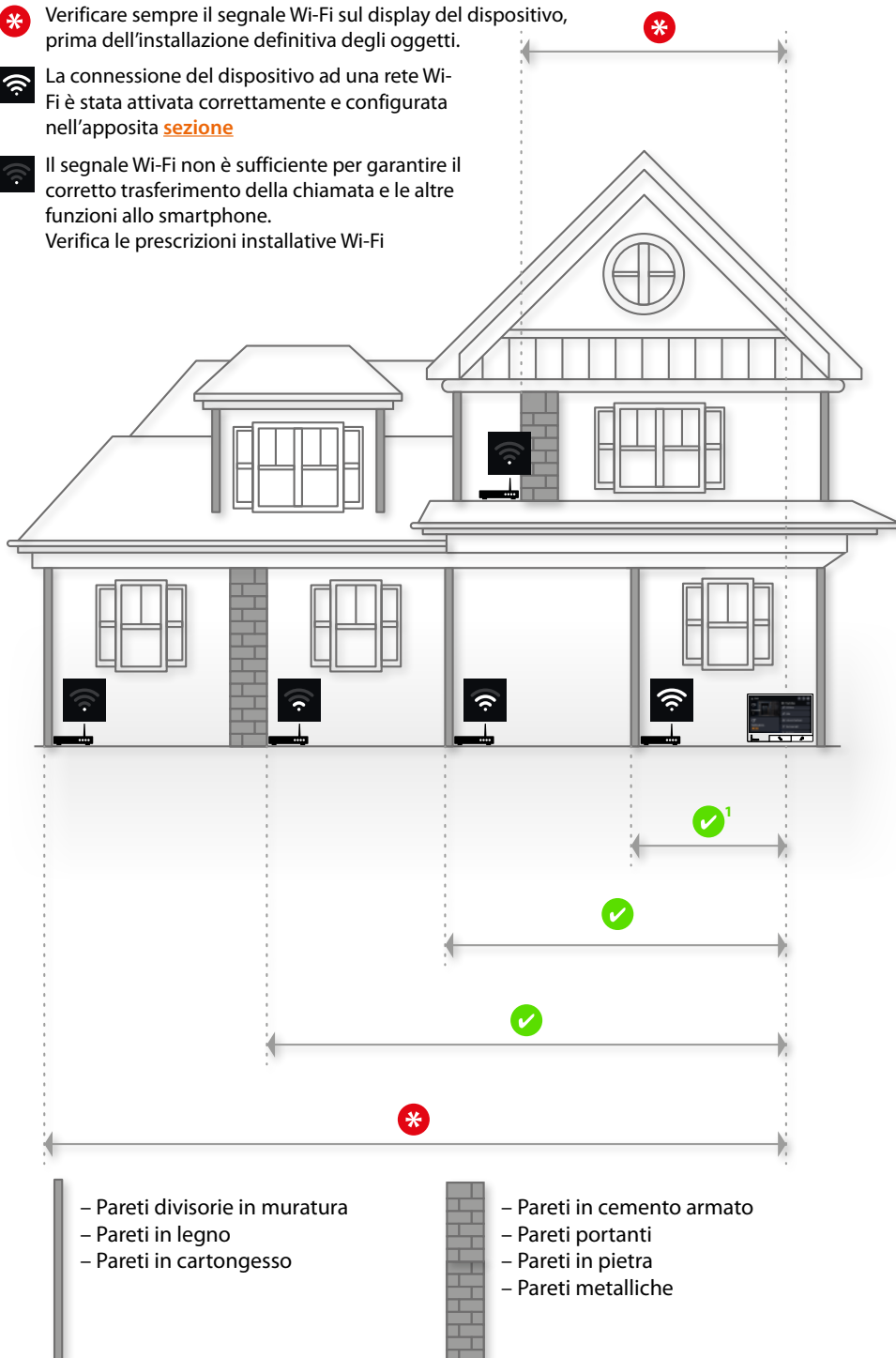

Display

In questa sezione puoi regolare la luminosità, impostare il tema relativo al dispositivo, effettuare la pulizia dello schermo e abilitare/disabilitare i LED di notifica e del tasto serratura.

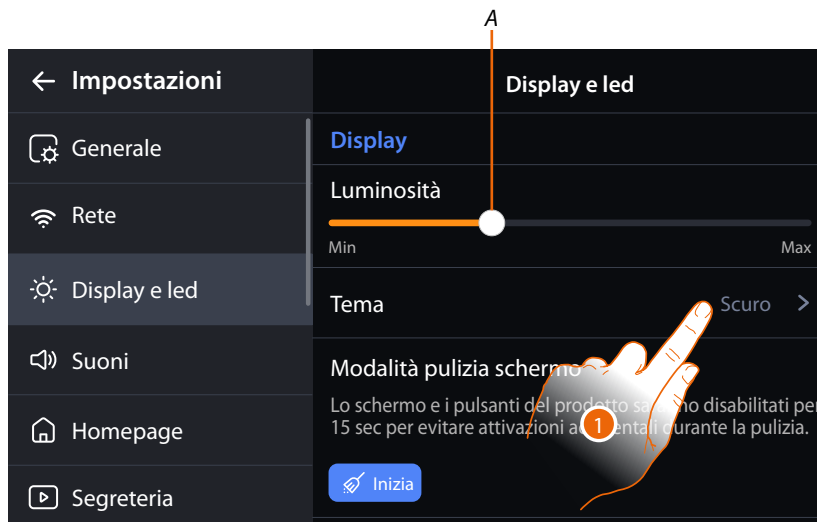

A Regola la luminosità del display, trascina il cursore per aumentare/diminuire la luminosità

1. Tocca per visualizzare/cambiare il tema del dispositivo

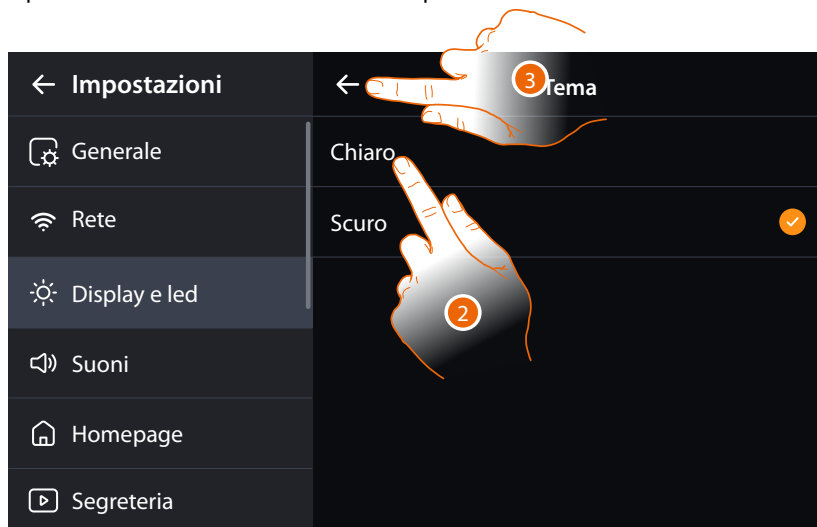

2. Tocca per scegliere il tema dell'interfaccia grafica dell'App fra il tema chiaro e il tema scuro

3. Tocca per confermare

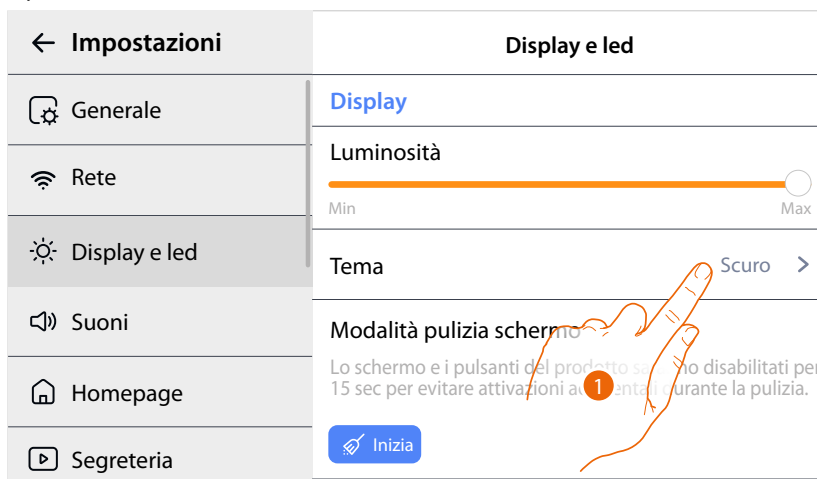

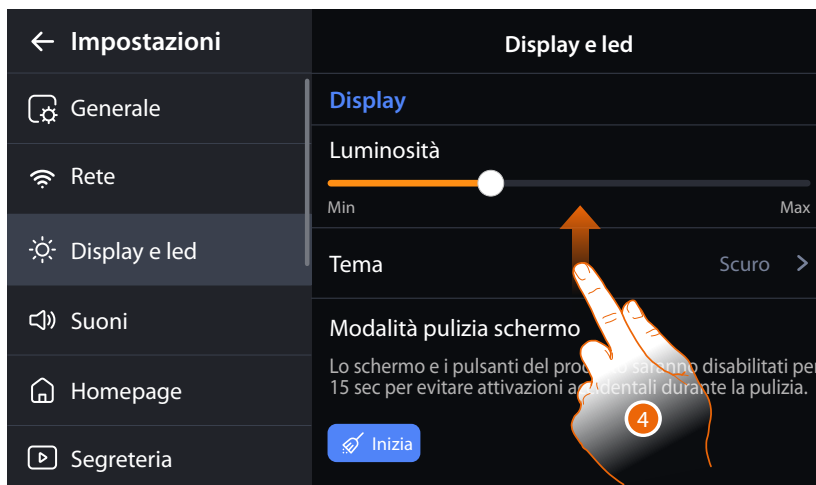

4. Scorri per visualizzare le altre impostazioni



- A Abilita /disabilita la notifica tramite LED quando un evento è presente nella zona notifiche oppure quando la funzione non disturbare è attiva.
- B Abilita /disabilita lo stato di LED sempre acceso del pulsante serratura. Questa funzione consente al pulsante di essere visibile anche in caso di scarsa luminosità ambientale.

1. Tocca per attivare la pulizia dello schermo.

Lo schermo viene disattivato per 15 secondi.



A Tempo residuo per la pulizia schermo.

1. Pulisci il monitor ed i tasti.

NOTA: Non pulire con solventi, diluenti ecc. o prodotti abrasivi. Usare solo un panno morbido.

Suoni

In questa sezione puoi abbinare delle suonerie ad alcuni eventi e regolarne il volume



A Visualizza e regola volume suoneria

B Numero suoneria impostata per chiamata da Posto Esterno principale S0

C Modifica suoneria per chiamata da Posto Esterno principale S0

D Numero suoneria impostata per chiamata Intercom

E Modifica suoneria per chiamata Intercom

F Apre la pagina dove abbinare le suonerie ad altri eventi

Nella sezione "Altre suonerie" puoi abbinare una suoneria ai seguenti eventi:

Posto Esterno S1, S2, S3: chiamata da Posto Esterno SECONDARIO (S1; S2; S3)

Intercom esterna: chiamata da intercomunicante presente in un altro appartamento

Chiamata al piano: chiamata proveniente dal pulsante vicino alla tua porta d'ingresso

1. Tocca per modificare la suoneria



2. Scorri e tocca le suonerie disponibili (16), ne verrà riprodotto il suono in anteprima
3. Tocca per tornare indietro e salvare le impostazioni



4. Scorri per visualizzare le altre impostazioni
5. Tocca per abilitare la riproduzione di un feedback sonoro quando tocchi lo schermo

Homepage

In questa sezione puoi rinominare e gestire la visualizzazione e il posizionamento, delle videocamere e degli oggetti di videocitofonia nelle rispettive zone in [Home Page](#). Puoi inoltre personalizzare lo sfondo delle videocamere visualizzate nella relativa zona in [Home Page](#).



- A Gestisce **zona preferiti**
- B Gestisce zona videocamera
- C Personalizza sfondo videocamera

Gestione zona preferiti/videocamera



1. Tocca per rinominare gli oggetti preferiti e le videocamere

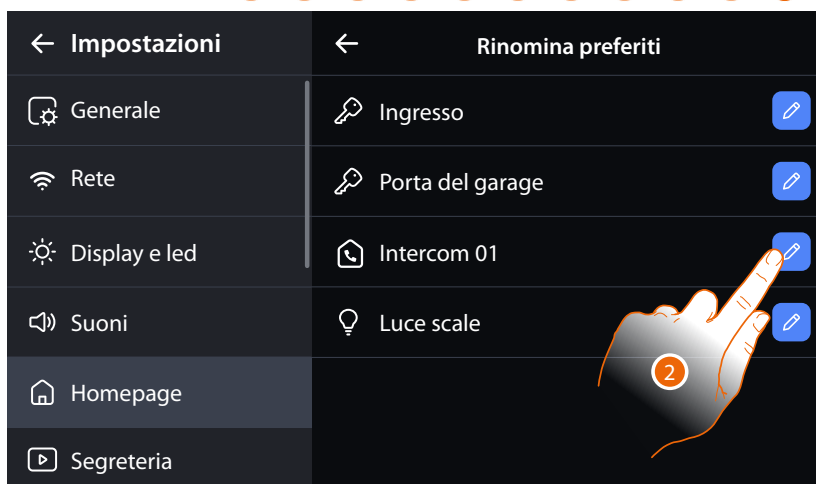

2. Seleziona l'oggetto da rinominare



3. Inserisci una descrizione

4. Tocca per confermare

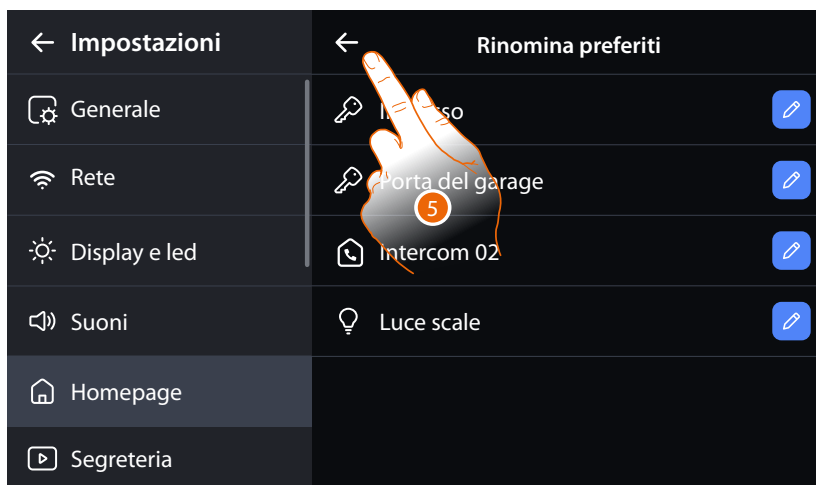

5. Tocca per tornare alla pagina di Gestione zona preferiti/videocamera



6. Tocca per gestire gli oggetti preferiti e le videocamere



7. Tocca per nascondere l'oggetto dalla **Home Page**

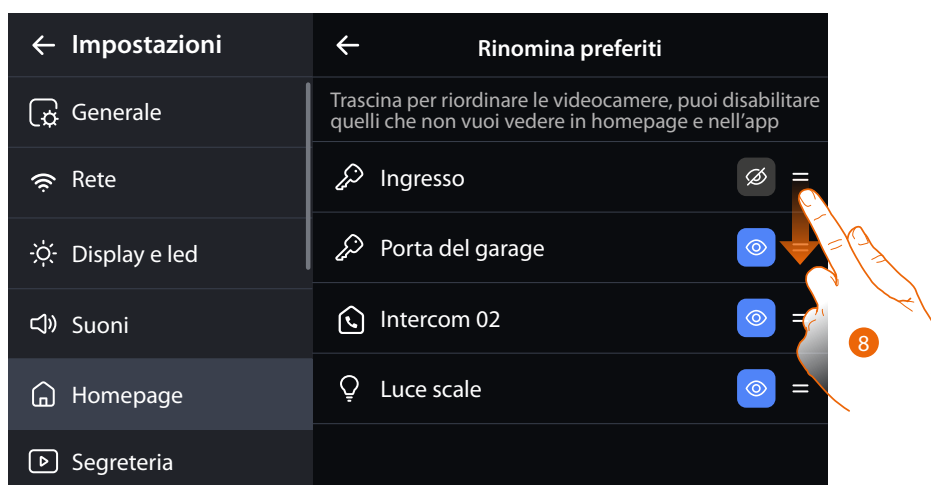

8. Tocca e trascina per cambiare posizione all'oggetto

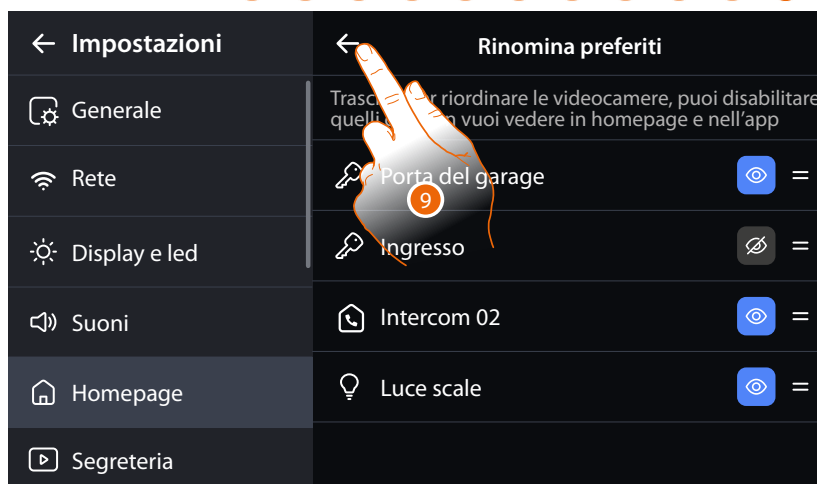

9. Tocca per tornare alla pagina di Gestione [zona preferiti/videocamere](#)



Personalizza sfondo videocamera

Di default le videocamere hanno uno sfondo generico, è possibile impostarne uno personalizzato utilizzando l'immagine ripresa dalla videocamera.



1. Tocca per cambiare lo sfondo di default



2. Seleziona la videocamera di cui vuoi cambiare lo sfondo



A Regolazione immagine

B Chiude collegamento

3. Viene effettuata la connessione con la videocamera, tocca per catturare l'immagine

Lo sfondo di default è stato sostituito dall'immagine catturata

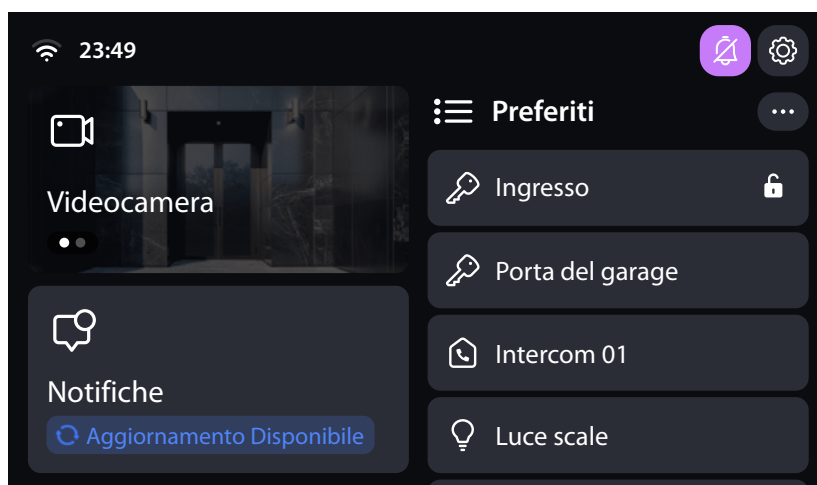

Segreteria

In questa sezione puoi abilitare/disabilitare la funzione segreteria, e abilitare/disabilitare e registrare il messaggio di benvenuto.



A Abilita/disabilita la segreteria

B Attiva/disattiva il messaggio di benvenuto

C Registra il messaggio di benvenuto

NOTA: Il messaggio di benvenuto è il messaggio che il visitatore sentirà riprodotto sul Posto Esterno quando la segreteria videocitfonica sarà attiva.

Se non registri il messaggio o lo disabiliti, non verrà riprodotto nulla.

1. Tocca per registrare il messaggio di benvenuto

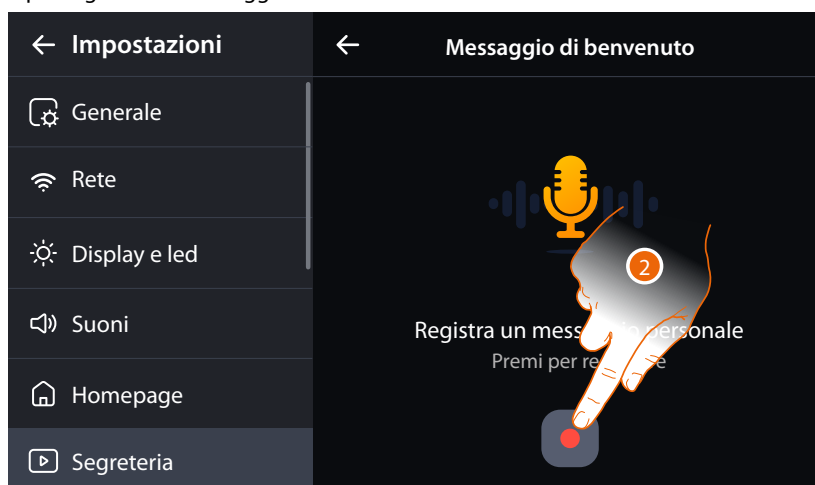

2. Tocca per avviare la registrazione

Pronuncia il messaggio di benvenuto

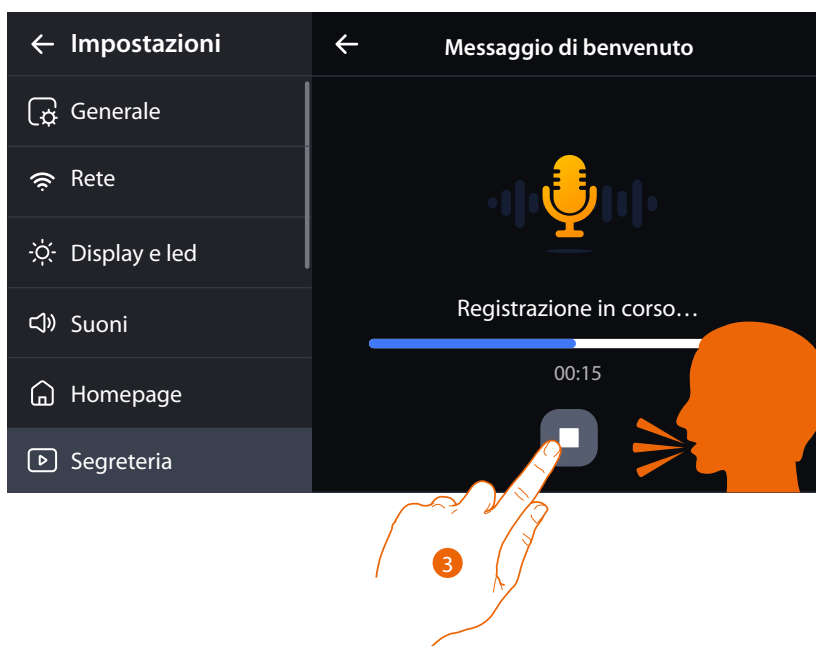

3. Tocca per terminare la registrazione



4. Tocca per riascoltare la registrazione ed eventualmente

5. Tocca per registrarla un'altra volta

6. Tocca per eliminare la registrazione

7. Tocca per salvare

NOTA: Il messaggio più recente sovrascrive il più vecchio e non sarà più recuperabile

App

In questa sezione puoi visualizzare il QR Code per scaricare l'App Home + Security.



1. Tocca per visualizzare il QR Code

NOTA: Nel caso in cui non sei collegato alla rete, ti appare un messaggio di avviso, connettiti alla rete e successivamente ripeti la procedura.

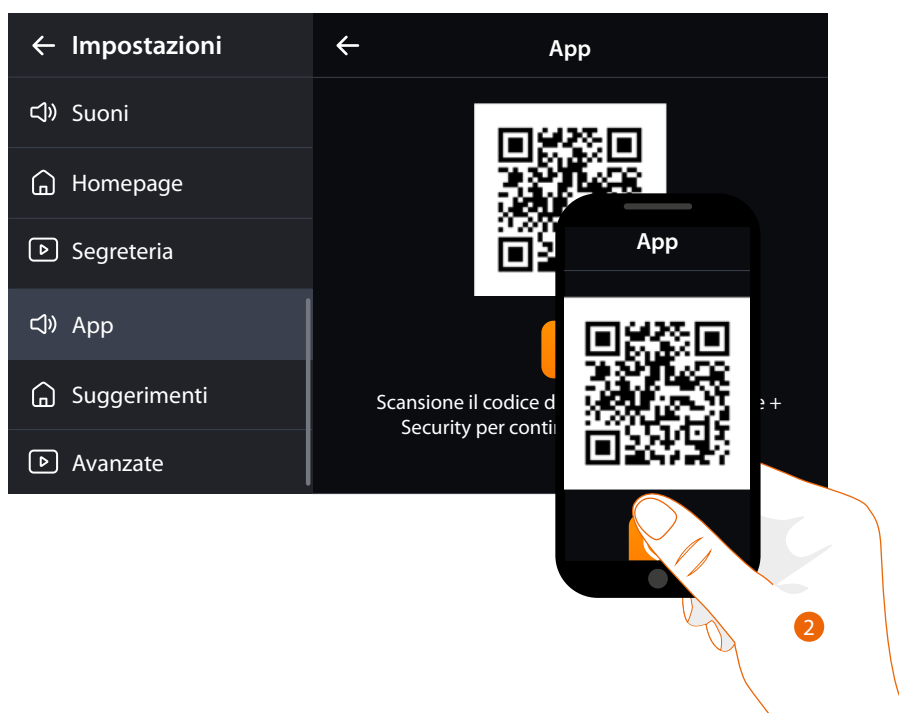

2. Con un lettore di QR Code, inquadra il codice, per installare sul tuo smartphone l'APP Home + Security, necessaria per gestire le chiamate ed altre funzioni direttamente dal tuo smartphone.

Tramite l'APP Home + Security puoi:

- ricevere videochiamate provenienti da Posti Esterni;
- gestire la funzione di videocontrollo;
- aprire le serrature dei Posti Esterni;
- chiamare il Classe 300X;
- attivare attuatori generici cablati sull'impianto;

Per i dettagli vedi paragrafo [Utilizzo delle funzioni da remoto \(App Home + Security\)](#)

Al termine della procedura appare una schermata di conferma

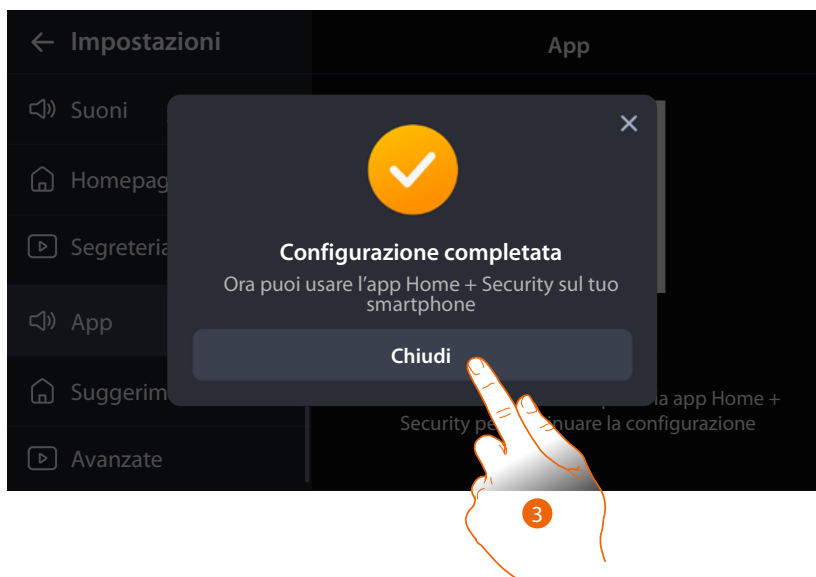

3. Tocca per chiudere la finestra

Ora l'App ed il dispositivo sono connessi.

Tramite Home + Security puoi invitare altri utenti all'utilizzo del dispositivo.



4. Tocca per interrompere la connessione con l'App.

ATTENZIONE: con questa procedura tutti gli account collegati verranno disconnessi.

Suggerimenti









In questa sezione sono disponibili dei suggerimenti che ti indirizzano direttamente alla relativa funzione



1. Tocca per aprire il suggerimento



2. Tocca per andare alla relativa sezione

	SUGGERIMENTI	DESCRIZIONE
CONNESSIONE	 <p>Collega al Wi-Fi Tieni aggiornato il tuo Classe 300X e comincia la configurazione di Home + Security Inizia la configurazione</p>	<p>Connetti il tuo dispositivo ad una rete, in questo modo potrai aggiornarlo e utilizzare l'App home + security.</p> <p>Inizia la configurazione</p>
	 <p>Collega l'app Home + Security Apri il cancello, ovunque tu sia, per ricevere il pacco che stavi aspettando. Inizia la configurazione</p>	<p>Associa il tuo dispositivo all'App home + security per utilizzare le funzioni da remoto, come rispondere ad una chiamata da posto esterno e aprire una serratura da remoto e tanto altro.</p> <p>Inizia la configurazione</p>
COMINCIA	 <p>Controlla i tuoi messaggi di segreteria Controlla le chiamate perse nella sezione notifiche per vedere le registrazioni. Il led di stato lampeggerà bianco per ogni nuova notifica. Accedi alle notifiche</p>	<p>Controlla le chiamate ricevute in segreteria registrate in tua assenza e memorizzate nella zona Notifiche.</p> <p>Accedi alle notifiche</p>
	 <p>Personalizza l'homepage Rinomina e riordina gli oggetti che vuoi vedere e controllare nelle sezioni Videocamera e Preferiti in homepage Accedi alle impostazioni</p>	<p>Gestisci gli oggetti di videocifonia e le videocamere, nelle rispettive zone.</p> <p>Accedi alle impostazioni</p>
	 <p>Imposta l'anteprima delle videocamere Cattura una schermata dalle tue videocamere, verrà impostata come anteprima nella sezione Videocamere in homepage. Cattura schermata</p>	<p>Cattura lo schermo delle tue videocamere da impostare come anteprima nella zona videocamere in Home Page</p> <p>Cattura schermata</p>
	 <p>Modalità Silenziosa Disabilita la suoneria delle chiamate in ingresso. Puoi gestire la modalità silenziosa dal bottone in homepage. Imposta modalità silenziosa</p>	<p>Attiva la funzione modalità silenziosa, per silenziare la suoneria in vari modi, all'arrivo di una chiamata.</p> <p>Imposta modalità silenziosa</p>
	 <p>Studio professionale Apri automaticamente la serratura quando viene ricevuta una chiamata. Una volta abilitata dalle Impostazioni avanzate, puoi gestire la funzionalità Studio Professionale dal bottone in homepage. Abilita Studio Professionale</p>	<p>Attiva la funzione studio professionale in modo che, all'arrivo di una chiamata da Posto Esterno, venga aperta automaticamente la serratura associata senza dover premere il tasto serratura.</p> <p>Abilita Studio Professionale</p>
	 <p>Sistema occupato Se c'è una chiamata in corso nell'edificio, il display del prodotto non è disponibile, finché la chiamata non finisce. Il segnale acustico e il led rosso lampeggiante sul tasto cornetta, indicano questo stato.</p>	<p>Se è in corso una chiamata nell'edificio, il display del dispositivo non sarà disponibile fino al termine della chiamata. Il tono di occupato e il LED rosso della cornetta indicheranno questo stato.</p>

Impostazioni avanzate

In questa sezione puoi gestire i parametri videocitofonici e creare gli oggetti per utilizzare le funzioni videocitofoniche.



1. Tocca per modificare le impostazioni avanzate

ATTENZIONE: La modifica delle Impostazioni Avanzate deve essere effettuato da personale esperto operazioni errate potrebbero compromettere il funzionamento del dispositivo



- A Configura gli **indirizzi di videocitofonia (solo modalità digitale)**
- B Abilita la funzione studio professionale
- C Definisce se il dispositivo è quello principale nel caso in cui nell'impianto ci fossero altri dispositivi

1. Tocca per scorrere



- A Crea **oggetti videocamera** utilizzabile nell'area videocamere in **Home Page** (solo modalità digitale)
- B Crea **oggetti intercom** utilizzabile nell'area preferiti in **Home Page** (solo modalità digitale)
- C Crea **oggetti attivazione** utilizzabile nell'area preferiti in **Home Page** (solo modalità digitale)
- D Crea **oggetti luce scale** utilizzabile nell'area preferiti in **Home Page** (solo modalità digitale)
- E **Riavvia il dispositivo** senza perdere le impostazioni
- F Esegui il **Reset Wi-Fi**
- G **Resetta il dispositivo** ai valori di fabbrica

Configura indirizzi di videocitofonia

ATTENZIONE: La modifica degli indirizzi di videocitofonia, è disabilitata se il dispositivo è stato configurato fisicamente.



1. Tocca per inserire l'indirizzo del dispositivo (N)



2. Seleziona il valore del configuratore N per impostare l'Indirizzo del dispositivo
3. Tocca per confermare



4. Tocca per impostare l'Indirizzo del PE del quale si vuole aprire la Serratura con PI a riposo e a cui si indirizza l'autoaccensione



5. Seleziona il valore del configuratore.
In automatico verranno inseriti nei preferiti un oggetto serratura e nella sezione videocamere, una videocamera, indirizzate in base alla scelta effettuata.
6. Tocca per confermare



Oggetto videocamera

In questa sezione puoi creare gli oggetti videocamera che ti consentiranno di visualizzare le immagini provenienti da un appartamento, dalla zona condominiale o da un impianto di videosorveglianza.

Una volta creati gli oggetti saranno disponibili nella zona videocamere in [Home Page](#).

ATTENZIONE: La creazione e configurazione degli oggetti, è consentita solo se il dispositivo non è stato configurato fisicamente.

Nel caso di configurazione fisica, sarà solo consentita la modifica del nome dell'oggetto.



1. Tocca per entrare nella sezione Videocamere

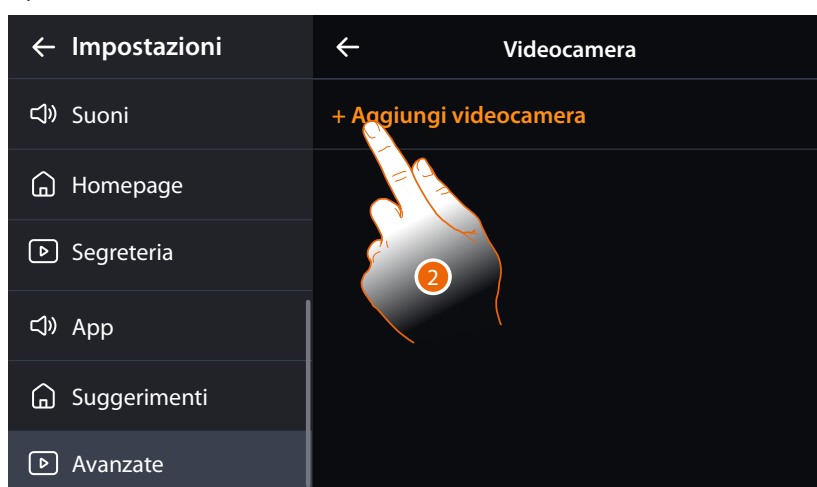

2. Tocca per aggiungere una Videocamera/Posto Esterno

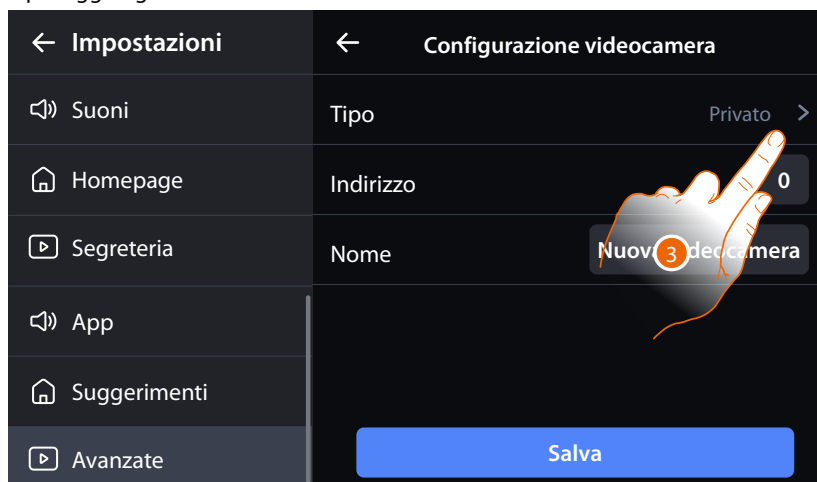

3. Tocca per selezionare il tipo di Videocamera

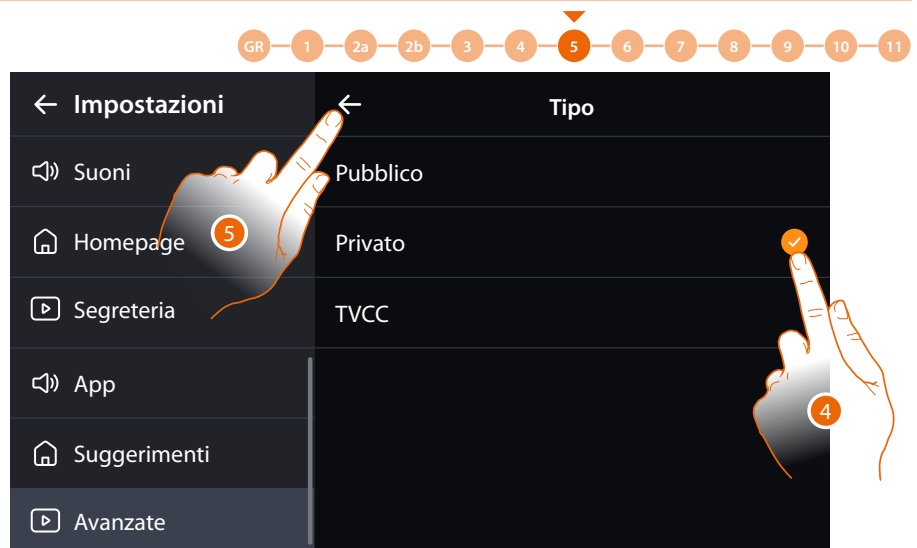

4. Seleziona il tipo di Videocamera/Posto Esterno tra:
- Pubblica:** permette di visualizzare le immagini provenienti da una Videocamera/Posto Esterno installata nella parte condominiale e visibile a tutti i condomini (in caso di presenza di interfacce di appartamento)
 - Privata:** permette di visualizzare le immagini provenienti da una Videocamera/Posto Esterno installata nel proprio appartamento (in caso di presenza di interfaccia di appartamento)*
 - TVCC:** permette di visualizzare le immagini provenienti da una Videocamera di un impianto di videosorveglianza integrato con il sistema SCS di videocitofonia. L'immagine viene visualizzata per tre minuti e non è possibile eseguire una sequenza di videocamere. Se si vuole vedere una sequenza di videocamere o una multivisione, collegare l'interfaccia 347400 all'uscita di un dispositivo (es. Digital Video Recorder) che esegua tale azione.**

NOTA: Si possono associare le videocamere di più abitazioni (casa mare, casa montagna) allo stesso account, in modo di avere un punto di videocontrollo centralizzato sia da App che da Classe 300X

***NOTA:** In impianti condominiali senza interfacce di appartamento e in abitazioni monofamiliari, le videocamere sono da considerarsi PRIVATE

****NOTA:** Per realizzare questa integrazione fare riferimento alle guide o agli schemi dell'interfaccia SCS/coassiale 347400

5. Tocca per confermare

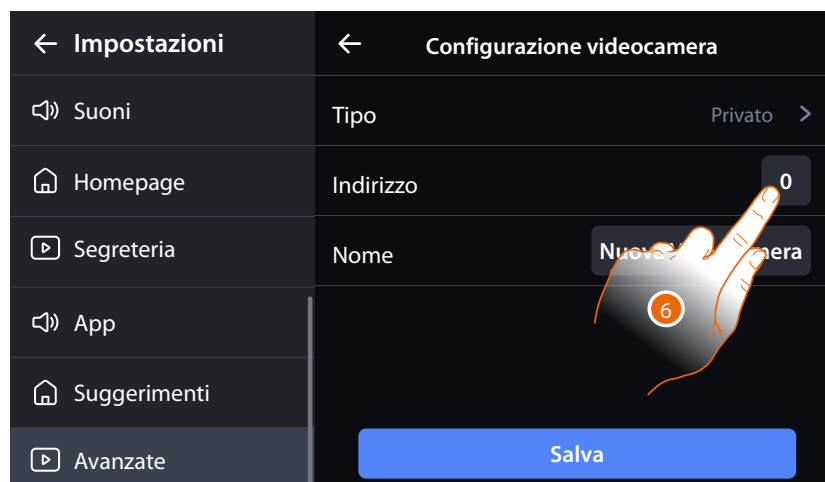

6. Tocca per selezionare l'indirizzo della Videocamera



7. Inserisci l'indirizzo della Videocamera/Posto Esterno
8. Tocca per confermare

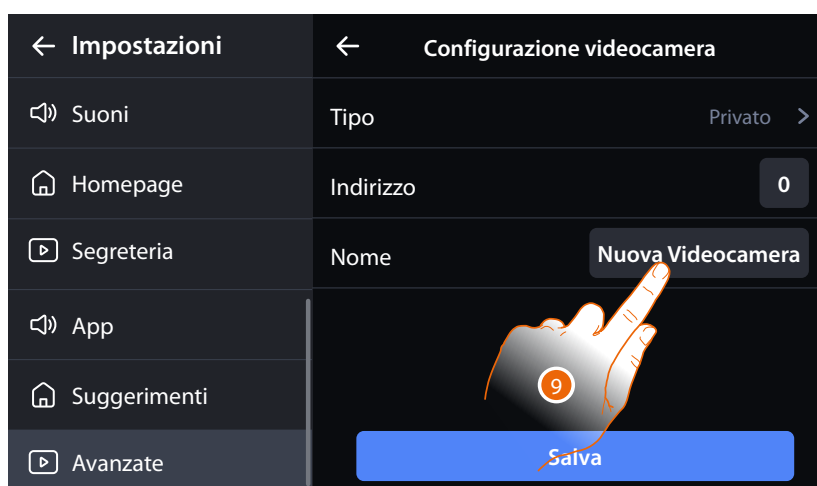

9. Tocca per inserire il nome della Videocamera

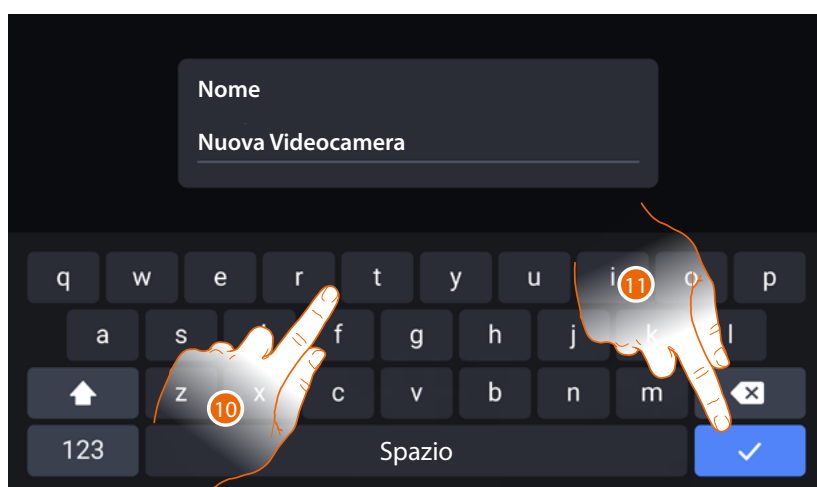

10. Inserisci una descrizione
11. Tocca per confermare

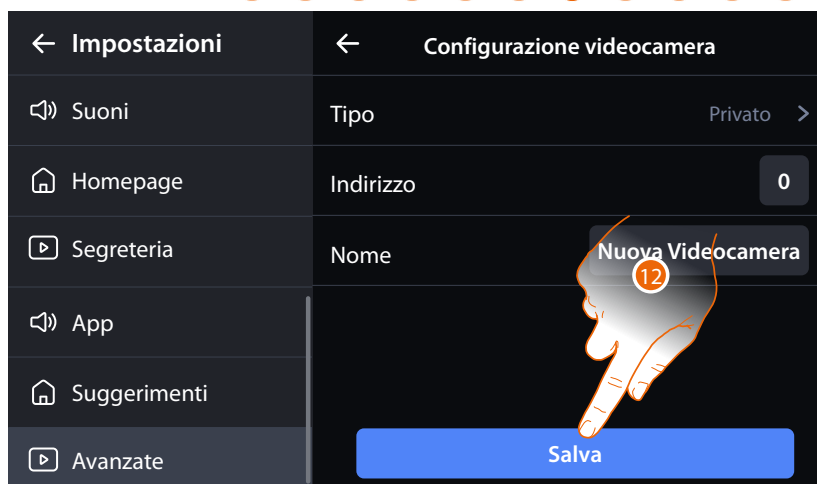

12. Tocca per salvare la videocamera e aggiungerla

La videocamera è stata aggiunta e la ritroverai nell'elenco delle videocamere. Ora puoi modificarla oppure eliminarla

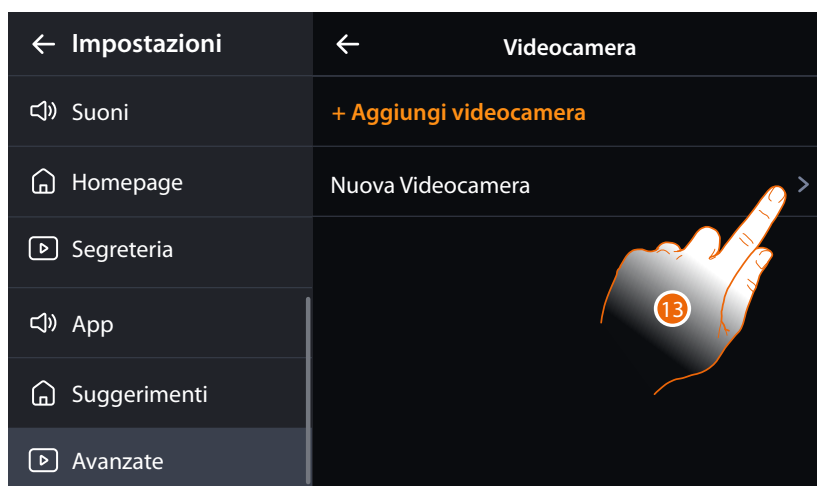

13. Tocca per modificare o eliminare la videocamera



14. Modifica i parametri della videocamera

Oppure

15. Elimina la videocamera



Oggetto Intercom

In questa sezione puoi configurare gli oggetti intercom che ti consentiranno di comunicare con altri videocitofoni/citofoni installati nell'abitazione o in altri appartamenti.

Una volta creati gli oggetti saranno disponibili nella **zona preferiti** in **Home Page**.

ATTENZIONE: La creazione e configurazione degli oggetti, è consentita solo se il dispositivo non è stato configurato fisicamente.

Nel caso di configurazione fisica, sarà solo consentita la modifica del nome dell'oggetto.



1. Tocca per entrare nella sezione Intercom



2. Tocca per aggiungere un'Intercom

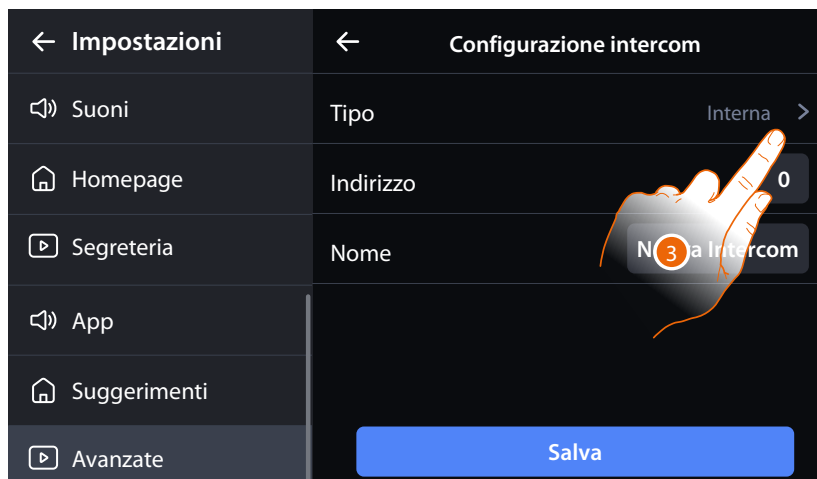

3. Tocca per selezionare il tipo di Intercom



4. Seleziona il tipo di intercom tra:
 - Interna:** permette la comunicazione tra locali dello stesso appartamento (oppure tra dispositivi di appartamenti differenti purchè non siano presenti interfacce di appartamento)
 - Esterna:** permette la comunicazione tra locali di appartamenti diversi (in caso siano presenti interfacce di appartamento)
 - Cercapersone:** invia una chiamata a tutti gli apparecchi dell'impianto.
 - Generale:** permette la comunicazione con tutti i posti interni (tutti i posti interni di appartamento in caso Classe 300X sia cablato dopo interfaccia di appartamento o tutti i posti interni condominiali nel caso non ci sia interfaccia di appartamento)
5. Tocca per confermare

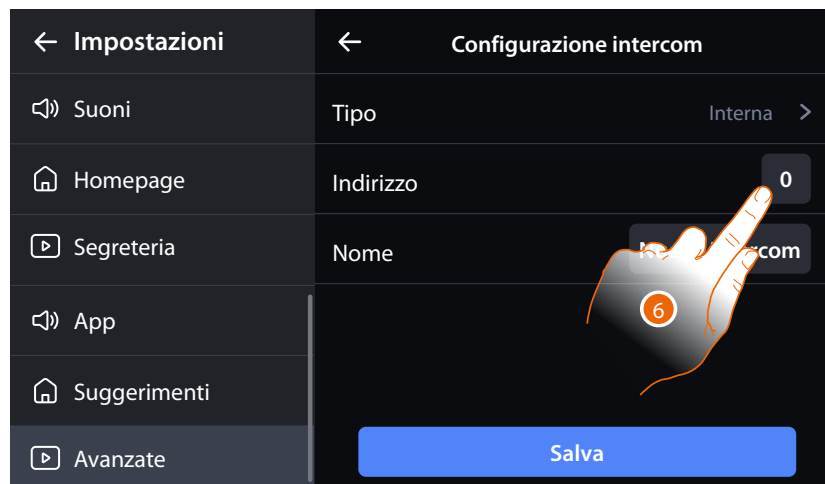

6. Tocca per selezionare l'indirizzo dell'Intercom



7. Inserisci l'indirizzo:
Interna: indirizzo del dispositivo cablato nello stesso appartamento che si vuole chiamare
Esterna: indirizzo di un altro appartamento che si vuole chiamare
8. Tocca per confermare:



9. Tocca per inserire il nome dell'Intercom

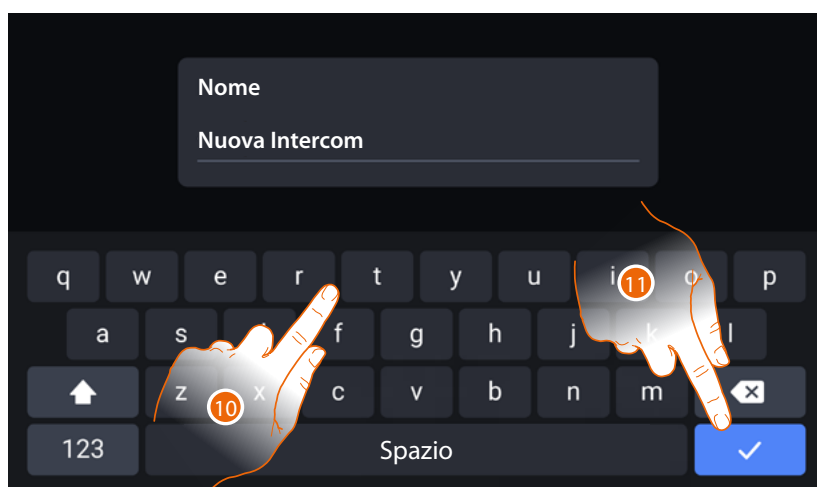

10. Inserisci una descrizione
11. Tocca per confermare

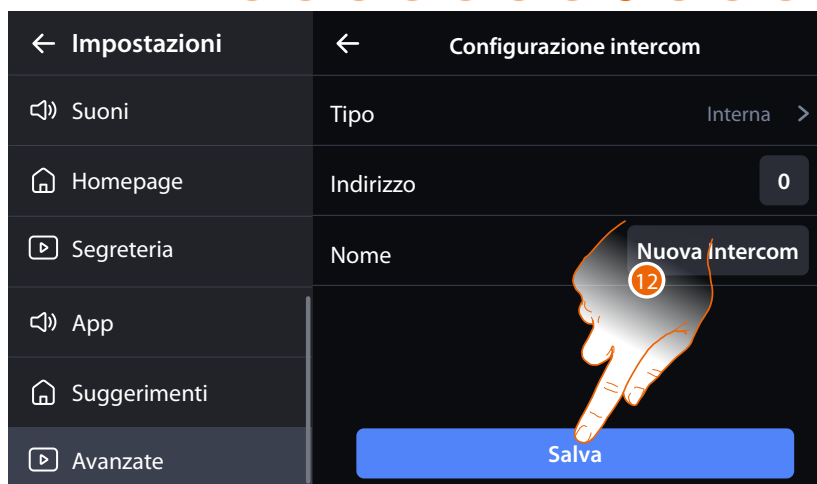

12. Tocca per salvare l'Intercom e aggiungerlo

L'Intercom è stato aggiunto e la ritroverai nell'elenco degli Intercom.
Ora puoi modificarlo oppure eliminarlo



13. Tocca per modificare o eliminare un'Intercom

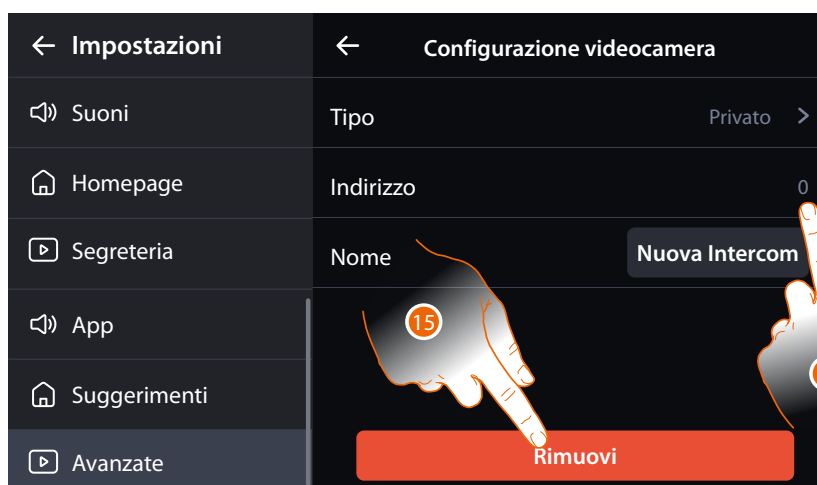

14. Modifica i parametri dell'Intercom

Oppure

15. Elimina l'Intercom



Attivazioni

In questa sezione puoi configurare gli oggetti attivazioni per controllare alcuni attuatori presenti nel tuo impianto (es: serratura, luce giardino, ecc).

Una volta creati gli oggetti saranno disponibili nella **zona preferiti** in **Home Page**.

ATTENZIONE: La creazione e configurazione degli oggetti, è consentita solo se il dispositivo non è stato configurato fisicamente.

Nel caso di configurazione fisica, sarà solo consentita la modifica del nome dell'oggetto.



1. Tocca per entrare nella sezione Attivazioni



2. Tocca per aggiungere un'attivazione

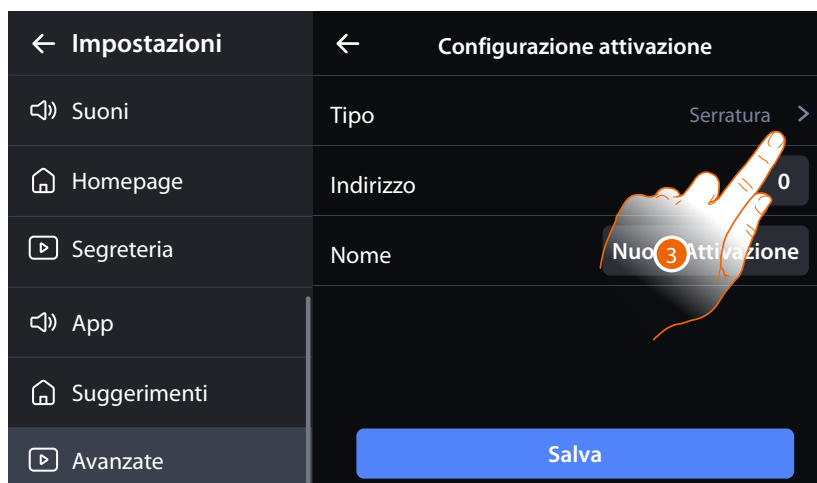

3. Tocca per selezionare il tipo di attivazione



4. Seleziona il tipo di comando tra:
Serratura: permette di inviare un comando attivazione serratura ad un attuatore dedicato
Generico: permette di inviare un comando attivazione generica ad un attuatore dedicato
5. Tocca per confermare

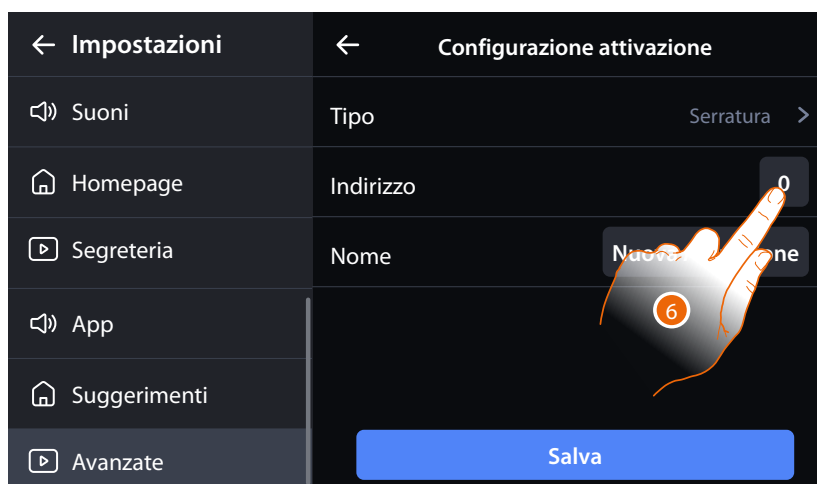

6. Tocca per selezionare l'indirizzo dell'attivazione



7. Inserisci l'indirizzo dell'attivazione

8. Tocca per confermare



9. Tocca per inserire il nome dell'attivazione

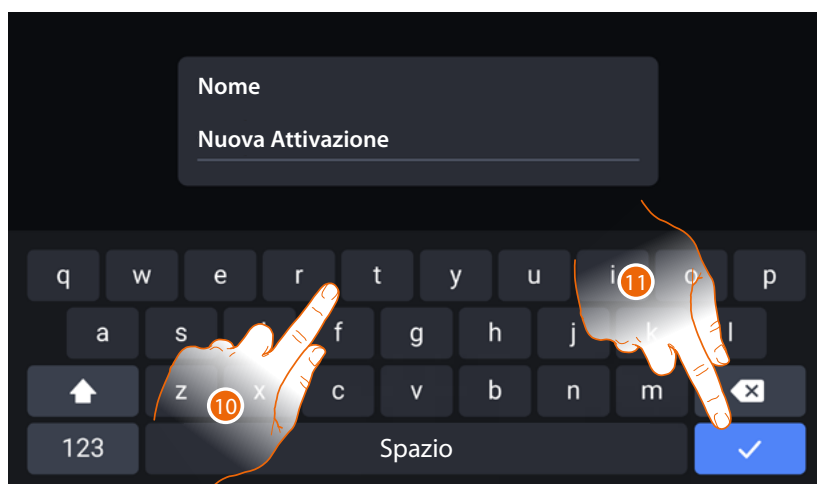

10. Inserisci una descrizione

11. Tocca per confermare

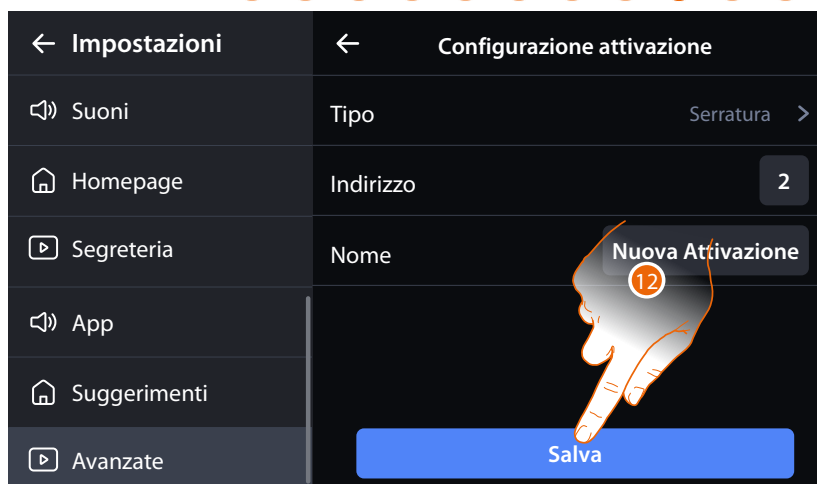

12. Tocca per salvare l'attivazione e aggiungerla

L'attivazione è stata aggiunta e la ritroverai nell'elenco delle attivazioni. Ora puoi modificarla oppure eliminarla



13. Tocca per modificare o eliminare un'attivazione

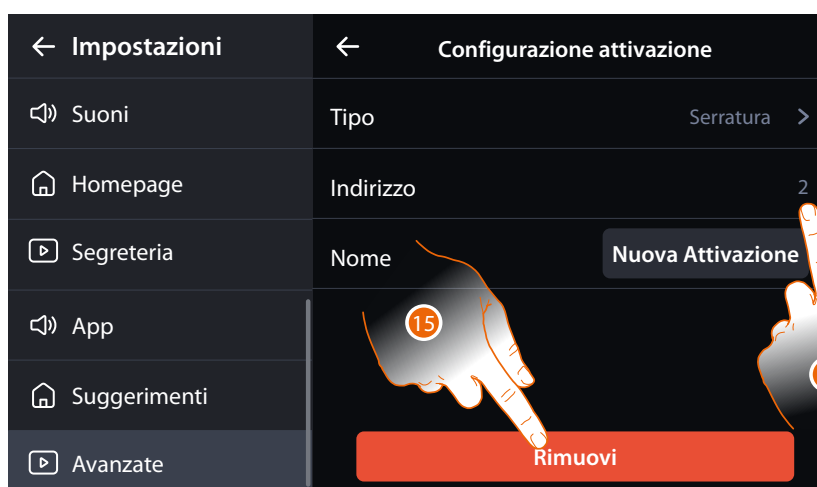

14. Modifica i parametri dell'attivazione

Oppure

15. Elimina l'attivazione



Attuatore luci scale (art. BT-346210 / BT-346200)

In questa sezione puoi configurare gli oggetti attuatore luci scale per controllare gli attuatori art. BT-346210 / BT-346200 nel tuo impianto (es: serratura, luce giardino, ecc).

Una volta creati gli oggetti saranno disponibili nella **zona preferiti** in **Home Page**.

ATTENZIONE: La creazione e configurazione degli oggetti, è consentita solo se il dispositivo non è stato configurato fisicamente.

Nel caso di configurazione fisica, sarà solo consentita la modifica del nome dell'oggetto.



1. Tocca per entrare nella sezione Attuatore luci scale



2. Tocca per aggiungere un Attuatore luci scale

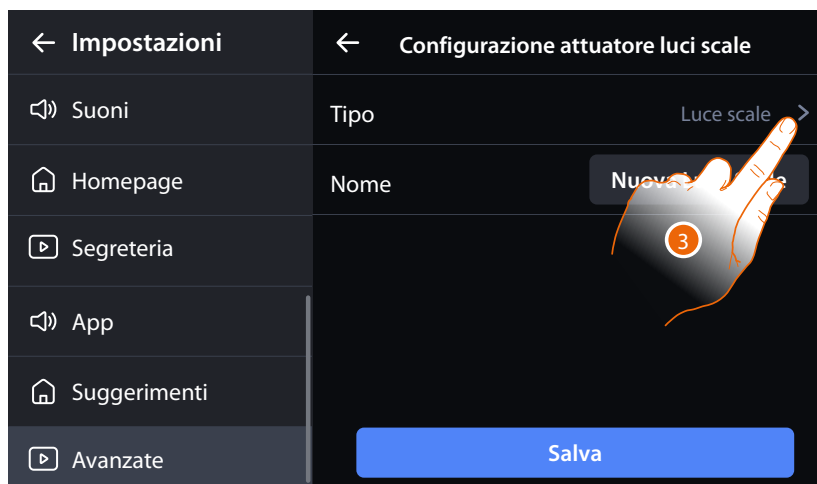

3. Tocca per selezionare il tipo di Attuatore luci scale



4. Seleziona la tipologia di carico collegata al tuo attuatore art. BT-346210 / BT-346200 scegliendo tra:
 - Luce scala:** permette di inviare un comando attivazione Luce scala ad un attuatore dedicato
 - Serratura:** permette di inviare un comando attivazione serratura ad un attuatore dedicato
 - Generico:** permette di inviare un comando attivazione generica ad un attuatore dedicato
5. Tocca per confermare

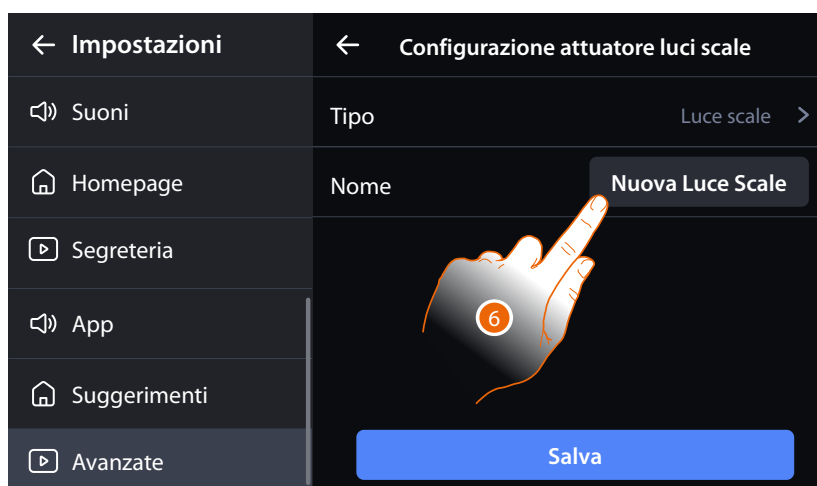

6. Tocca per inserire il nome dell'Attuatore luci scale

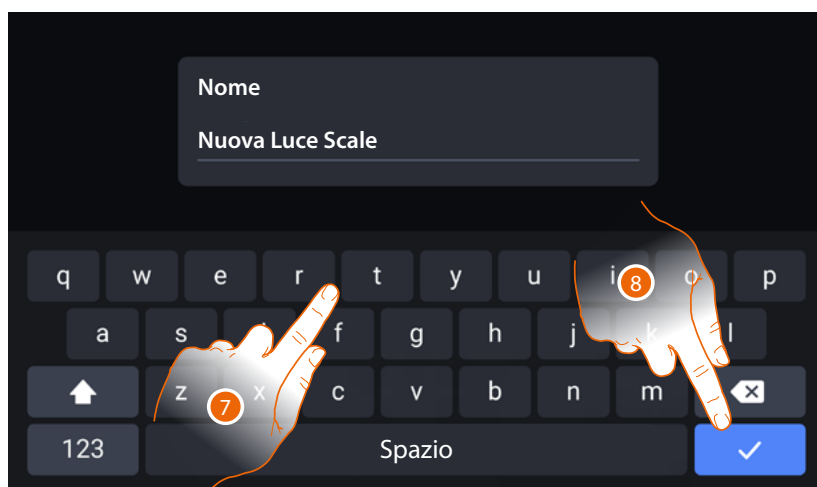

7. Inserisci una descrizione
8. Tocca per confermare

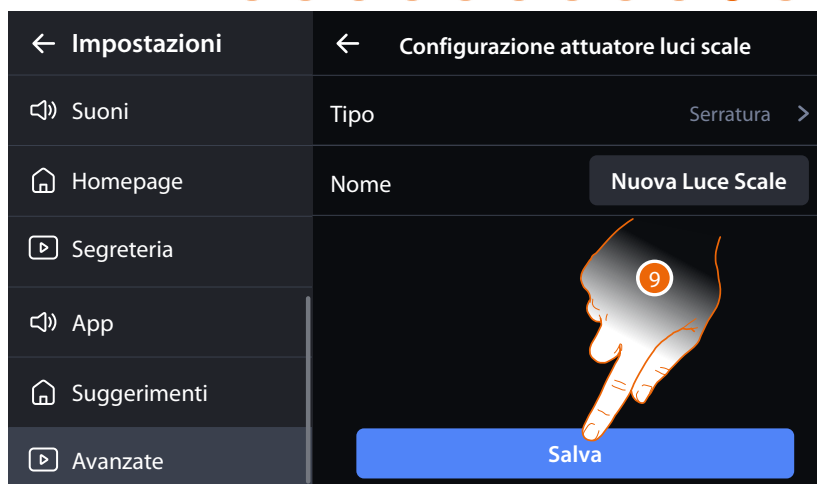

9. Tocca per salvare l'Attuatore luci scale e aggiungerla

L'Attuatore luci scale è stata aggiunto e la ritroverai in [Home Page](#) nella [zona preferiti](#).
Ora puoi modificarla oppure eliminarla



10. Tocca per modificare o eliminare l'attuatore Luci scale

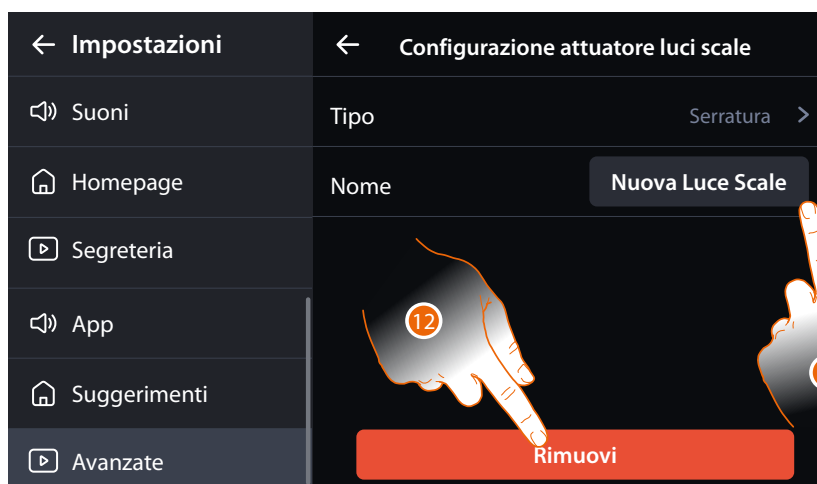

11. Modifica i parametri dell'attuatore Luci scale

Oppure

12. Elimina l'attuatore Luci scale

Riavvia dispositivo

Questa funzione ti permette di riavviare il dispositivo senza perdere le configurazioni



1. Tocca per riavviare il dispositivo



Dopo un certo tempo il dispositivo verrà riavviato e visualizzerà la [Home Page](#)

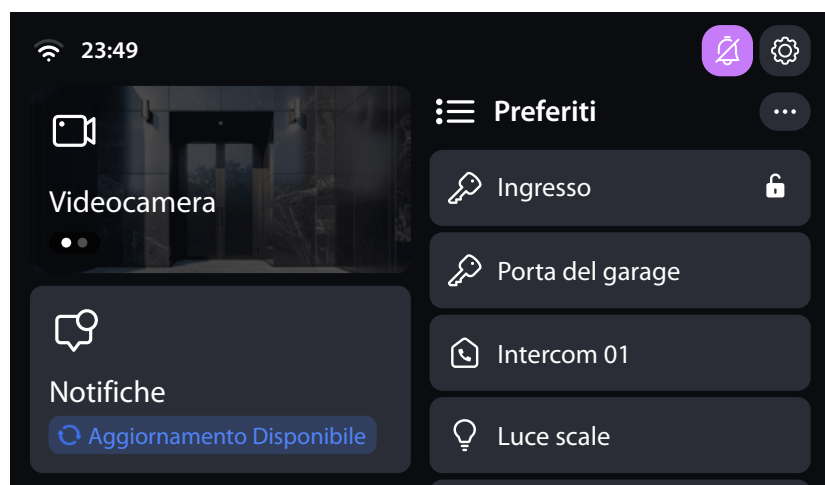

Reset Wi-Fi

Questa funzione ti permette di eliminare le impostazioni di tutte le reti Wi-Fi



1. Tocca eliminare le impostazioni di tutte le reti Wi-Fi



2. Tocca per confermare l'eliminazione delle impostazioni di tutte le reti Wi-Fi

Dopo un certo tempo le reti Wi-Fi verranno eliminate definitivamente. Sarà necessario riconfigurare la propria rete Wi-Fi come se non fosse mai stata utilizzata dal dispositivo



Ripristina ai valori di fabbrica

Questa funzione ti permette di resettare il dispositivo ai valori di fabbrica

ATTENZIONE: Tutte le configurazioni verranno cancellate



1. Tocca per avviare la procedura di ripristino ai valori di fabbrica



2. Tocca per proseguire

ATTENZIONE: Tutte le configurazioni verranno cancellate



Dopo un certo tempo il dispositivo verrà riavviato e visualizzerà la prima schermata di configurazione

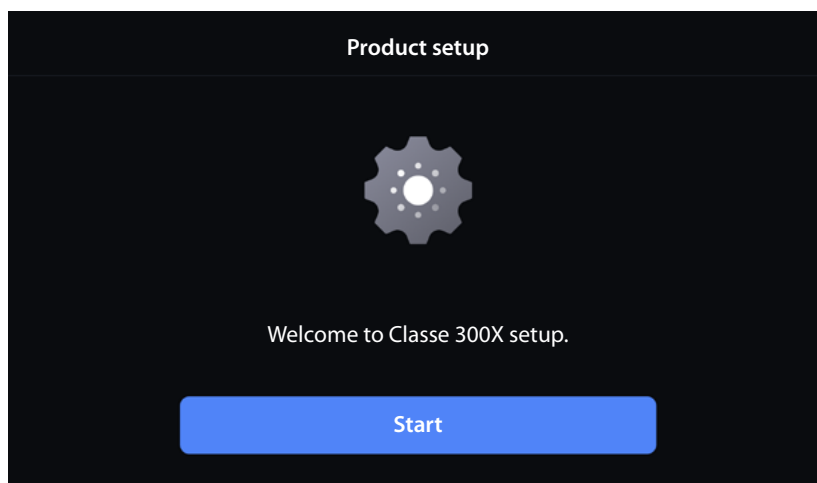

Appendice

Tabella configurazioni

Legenda	
	<p>Attivazione del PE (configurato con P+1) in modo diretto senza la chiamata oppure attivazione attuatore 346210 (configurato con P+1 e MOD=9)</p>
	<p>Apertura serratura del PE (configurato con P+1) in modo diretto senza la chiamata oppure attivazione attuatore 346210 (configurato con P+1 e MOD=5) oppure attivazione attuatore 346230 (configurato con P+1)</p>
	<p>Apertura serratura del PE (configurato con P+2) in modo diretto senza la chiamata oppure attivazione attuatore 346210 (configurato con P+2 e MOD=5) oppure attivazione attuatore 346230 (configurato con P+2)</p>
	<p>Apertura serratura del PE (configurato con P+3) in modo diretto senza la chiamata oppure attivazione attuatore 346210 (configurato con P+3 e MOD=5) oppure attivazione attuatore 346230 (configurato con P+3)</p>
	<p>Apertura serratura del PE (configurato con P+4) in modo diretto senza la chiamata oppure attivazione attuatore 346210 (configurato con P+4 e MOD=5) oppure attivazione attuatore 346230 (configurato con P+4)</p>
	<p>Intercom tra appartamenti in impianti con interfaccia da appartamento 346850</p>
	<p>Intercom all'interno dell'appartamento in impianti con interfaccia di appartamento 346850; oppure intercom tra appartamenti in impianti senza interfaccia di appartamento</p>
	<p>Intercom su se stesso, invia la chiamata a tutti gli apparecchi con uguale indirizzo</p>
	<p>Cercapersone, effettua una intercom generale, invia una chiamata a tutti gli apparecchi dell'impianto.</p>

Per configurare fisicamente il dispositivo devi utilizzare i configuratori fisici come di seguito illustrato.

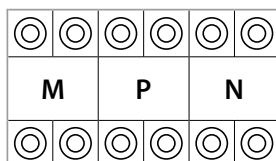

MM = Modalità di funzionamento secondo le tabelle alle pagine seguenti.

PP = Indirizzo del PE di cui apri la Serratura con PI a riposo e a cui indirizzi l'autoaccensione.

NN = Indirizzo del dispositivo.



Comando Luce Scale



Comando diretto Serratura del P+1



Comando diretto Serratura del P+2

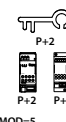

Comando diretto Serratura del P+3

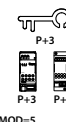

Autoaccensione diretta del P+1



Autoaccensione diretta del P+2



Autoaccensione diretta del P+3



Cercapersona



Intercom su se stesso









Attivazione/Disattivazione studio professionale



MOD = MM

ATTENZIONE: In caso di riconfigurazione dell'apparecchio attendere un minuto prima di riconnetterlo all'impianto.

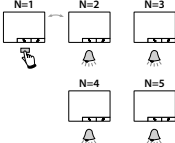
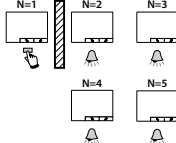
MOD = MM

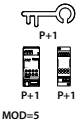
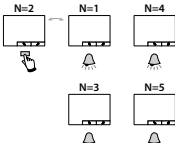
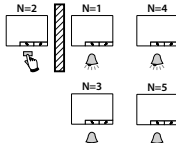
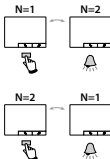
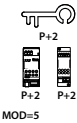
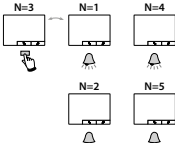
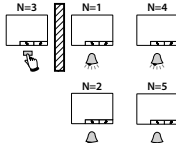
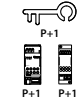
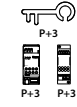
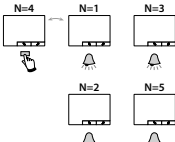
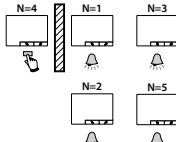
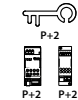
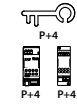
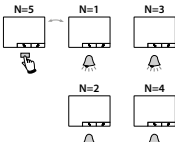
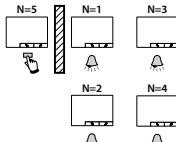
BTicino SpA
Viale Borri, 231
21100 Varese
www.bticino.com
