

010-015-15

Trasformatore per PCB 10W - 15+15V

Utilizzo

Adatto per montaggio a circuito stampato o a pannello

Trasformatore - Per PCB - 15+15V - 10VA

Dati del Prodotto

Caratteristiche Generali

Adatto per:	Per PCB
Classe di temperatura:	B
Pin PRI:	7-12
Potenza:	10 VA
Tipo nucleo:	EI48/20
Tolleranza tensione d'uscita:	±10%
Classe ETIM:	EC002046

Avvolgimenti Secondari	15+15V
Frequenza d'ingresso	50 Hz
Pin SEC	1-2 5-6
Schema	B
Tolleranza tensione d'ingresso	±10%
Tipo Confezione	Scatola
Marca	Alpha elettronica

Disegni Tecnici

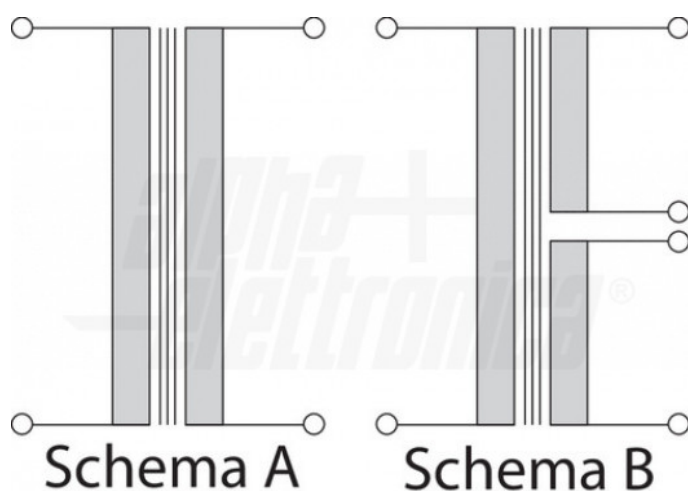
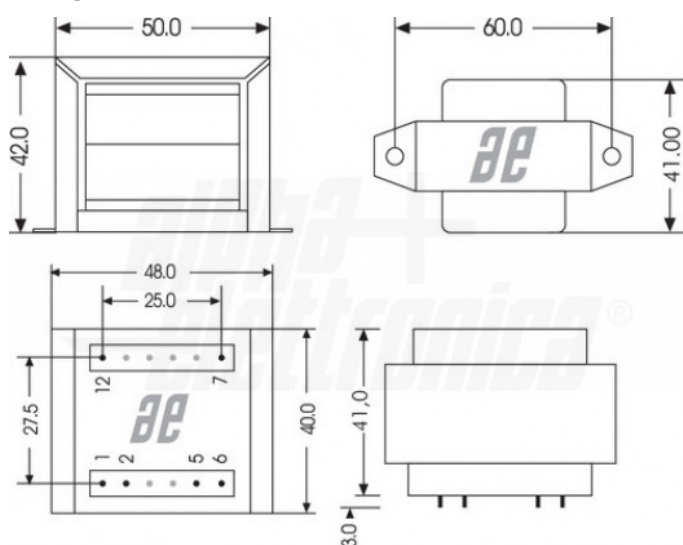

Alpha Elettronica si riserva il diritto di modificare i prodotti in qualsiasi momento senza obbligo di preavviso. I prodotti offerti da Alpha Elettronica S.r.l. possono subire modifiche tecniche e/o estetiche per contingenti esigenze di produzione e o per causa di forza maggiore.