



## 003-012-12

Trasformatore per PCB 3W - 12+12V

### Utilizzo

Adatto per montaggio a circuito stampato o a pannello

Trasformatore - Per PCB - 12+12V - 3VA

## Dati del Prodotto

### Caratteristiche Generali

Adatto per:	Per PCB
Classe di temperatura:	B
Pin PRI:	1-5
Potenza:	3 VA
Tipo nucleo:	EI40/15
Tolleranza tensione d'uscita:	±10%
Classe ETIM:	EC002046

Avvolgimenti Secondari	12+12V
Frequenza d'ingresso	50 Hz
Pin SEC	6-7 9-10
Schema	B
Tolleranza tensione d'ingresso	±10%
Tipo Confezione	Scatola
Marca	Alpha elettronica

## Disegni Tecnici

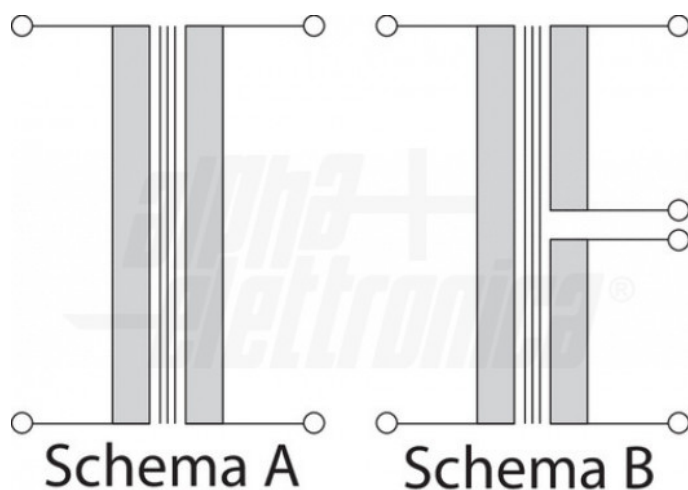
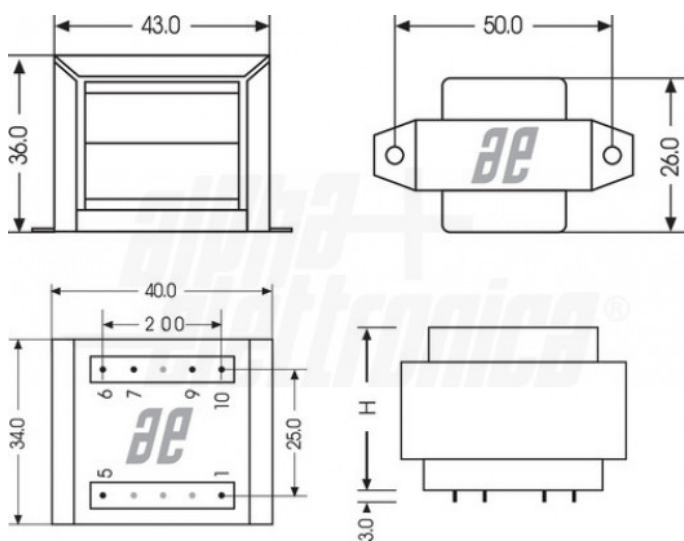

Alpha Elettronica si riserva il diritto di modificare i prodotti in qualsiasi momento senza obbligo di preavviso. I prodotti offerti da Alpha Elettronica S.r.l. possono subire modifiche tecniche e/o estetiche per contingenti esigenze di produzione e o per causa di forza maggiore.